

Ecophon Hygiene Meditec™ E

Потолочная система Ecophon Hygiene Meditec™ E имеет утепленную видимую подвесную систему и кромки черепицеобразной конструкции. Данная потолочная система предназначена для сухих помещений с регулярной дезинфекцией и чисткой. На панелях не образуются колонии бактерий и плесневых грибов. Панели могут обрабатываться обычными моющими и дезинфицирующими средствами.



Notrufanlage UKSH, Lübeck, Germany

РАЗМЕРЫ ЭЛЕМЕНТОВ

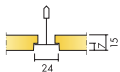

Размер, мм	600x600	1200x600
T24	•	•
Толщина (s)	15	15
Монтажная схема	M256	M256

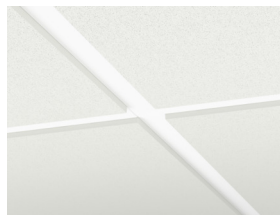
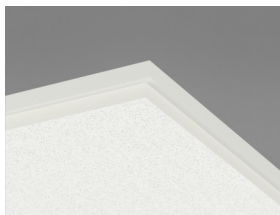

Фрагмент системы Hygiene Meditec E C1 с универсальной клипсой



Акустика

Звукопоглощение:

Результаты тестов в соответствии с EN ISO 354. Классификация в соответствии со стандартом EN ISO 11654.

α_p , Практический коэффициент звукопоглощения

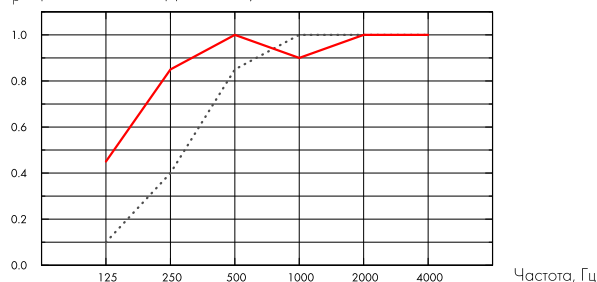

.... Hygiene Meditec E 15 mm, 60 mm o.d.s.
 — Hygiene Meditec E 15 mm, 200 mm o.d.s.
 o.d.s = в.п.с. - высота подвеса системы

s mm	в.п.с. mm	α_p , Практический коэффициент звукопоглощения						α_w	Класс звукопоглощения
		125 Hz	250 Hz	500 Hz	1000 Hz	2000 Hz	4000 Hz		
15	60	0.10	0.40	0.85	1.00	1.00	1.00	0.70	C
15	200	0.45	0.85	1.00	0.90	1.00	1.00	1.00	A

s mm	в.п.с. mm	NRC	SAA
15	60	0.90	0.87
15	400	0.85	0.89



Качество воздуха в помещении

Экологические сертификаты

Eurofins Indoor Air Comfort®	IAC
Французский VOC	A
Финский M1	•



Воздействие на окружающую среду

	kg CO ₂ equiv/m ²
Hygiene Meditec E	2,40

Стадии жизненного цикла от A1 до C4 из EPD, в соответствии с ISO 14025 / EN 15795



Переработка

Minimum post-consumer recycled content	43%
Recyclability	Fully recyclable



Пожаробезопасность

Страна	Стандарт	Класс
Россия	ФЗ №123	КМ 1
Европа	EN 13501-1	A2-s1,d0

Панели обладают классом пожарной опасности КМ1.



Влагостойкость

Класс С, относительная влажность 95% при 30°C, в соответствии с EN 13964:2014



Внешний вид

White 500, ближайший цвет в системе NCS S 0500-N, светоотражение 84%.



Очистка

Ежедневная сухая чистка и чистка пылесосом. Еженедельная влажная уборка.



Специальная очистка

Очистка паром. Стойкая к очистке перекиси водорода.



Стойкость к грибам и бактериям

Standard/Method	
ISO 846 A	0
ISO 846 C	0



Прочность поверхности

Панели протестированы в соответствии с ISO 11998, выдерживают 200 циклов.



Химическая стойкость/Дезинфекция

Chemical	Active Substance	Concentration
Etanol	Etanol	70%
Chlorine	Sodium Hypochlorite solution	2,5%
Virkon S	Sulfamic acid	1%
Isopropanol	Isopropyl Alcohol	70%

Протестировано в соответствии с ISO 11998 и устойчива к основным дезинфектантам.



Чистые помещения

Стандарт	Standard/Method	Класс
ISO 14644	Класс чистоты помещений	ISO 4
NF S 90-351	Микробиологический класс	M1/ зона 4
NF S 90-351	Кинетический коэффициент удаления частиц	CP(0,5) 5



Доступ в межпотолочное пространство

Панели демонтируются. Панели, закрепленные с помощью клипс Hygiene Clip 20, позволяют производить их мойку в подвешенном состоянии. Доступ в межпотолочное пространство возможен через люк Hygiene.



Монтаж

Установка в соответствии с монтажной схемой, руководством по установке и вспомогательными рисунками. Подрезанные кромки должны быть обработаны герметиком Connect Edge.



Вес системы

The weight of the system (including suspension grid) should be approximately 2,5 kg/m².



Механические свойства

Информацию о несущей способности и величине распределенной нагрузки смотрите в разделе "Функциональные требования", "Механические свойства" на www.ecophon.com/ru.



CE

Маркировка CE подтверждает такие важные свойства панелей, как звукопоглощение, эмиссию частиц, пожарную безопасность и механическую прочность. Все потолочные панели Ecophon имеют маркировку CE в соответствии с европейским стандартом EN13964, индивидуальные характеристики продукции отражены в декларации Declaration of Performance (DoP).

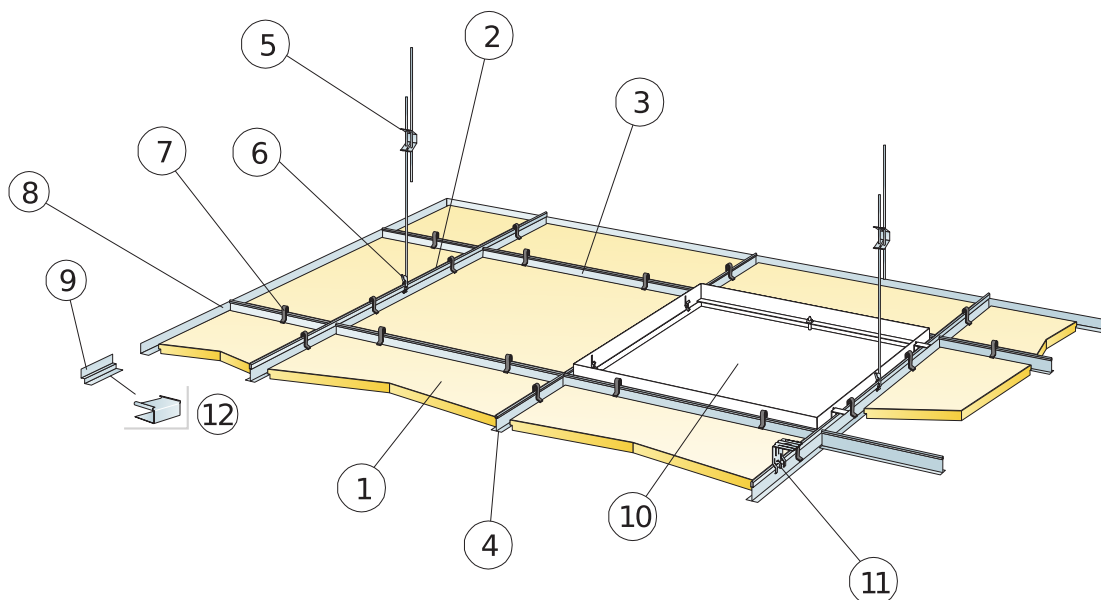

© Ecophon Group

КОЛИЧЕСТВО ПО СПЕЦИФИКАЦИИ (НЕ ВКЛ. ОТХОДЫ)

	Размер, мм	
	600x600	1200x600
1 Hygiene Meditec E	2,8/м ²	1,4/м ²
2 Главная направляющая T24 Connect, монтаж с шагом 1200 мм (макс. расстояние от стены 300 мм)	0,9м/м ²	0,9м/м ²
3 Поперечная направляющая Connect T24, l=1200 мм, монтаж с шагом 600 мм	1,7м/м ²	1,7м/м ²
4 Поперечная направляющая T24 Connect, l=600 мм	0,9м/м ²	-
5 Регулируемый подвес Connect, монтаж с шагом 1200 мм (макс. расстояние от стены 600 мм)	0,7/м ²	0,7/м ²
6 Клипса подвеса Connect арт. 1286 (не для установки в бассейне)	0,7/м ²	0,7/м ²
7 Универсальная клипса Connect 0083	11/м ²	7/м ²
8 Доп. пристенный уголок Connect, крепление с шагом 300 мм	по требованию	
9 Доп. теневой пристенный уголок Connect, крепление с шагом 300 мм	по требованию	
10 Инспекционный люк Connect Inspection hatch	по требованию	
11 Для прямого монтажа: Прямой нерегулируемый кронштейн, монтаж с шагом 1200 мм	0,7/м ²	0,7/м ²
12 Евставка Connect 0158/0154 [для теневой пристенного уголка]	по требованию	
Δ Мин. высота подвеса системы, с подвесом - 160 мм, на кронштейне - 60 мм.	-	-
δ Мин. глубина демонтажа системы: с клипсами - 160 мм, без клипс - 110 мм.	-	-

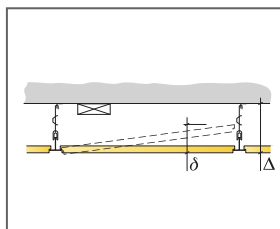

См. Количество по спецификации

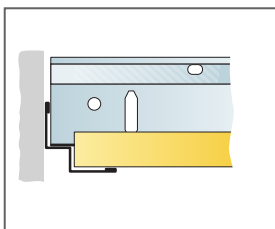

Прямой подрез панели, панель опирается на теневой пристенный уголок

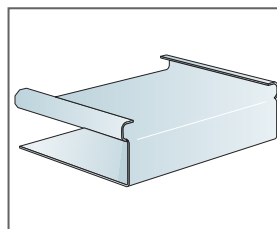

Заглушка Connect E-plug (для теневой пристенного уголка)

Размер, мм	Макс. возможная нагрузка [N]	Мин. несущая способность [N]
600x600	50	160
1200x600	50	160

Норма нагрузки/ несущая способность