

# Ecophon Combison™ Uno Ds

Потолочная система Ecophon Combison™ Uno Ds состоит из скрытой подвесной системы и демонтируемых панелей. Обеспечивает звукопоглощение, а также звукоизоляцию между отделенными перегородками пространствами, когда перегородки не доходят до потолочного перекрытия. Помимо этого, система снижает уровень шума из межпотолочного пространства и находящегося выше помещения.



Atherton Leisure, London, United Kingdom

## РАЗМЕРЫ ЭЛЕМЕНТОВ

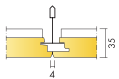

Размер, мм	600x600
T24	•
Толщина (s)	35
Монтажная схема	M241

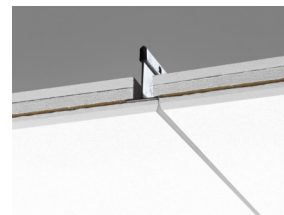
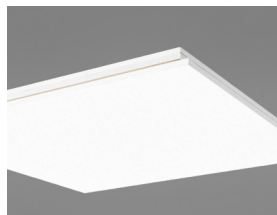

## Акустика

### Звукопоглощение:

Результаты тестов в соответствии с EN ISO 354.

Классификация в соответствии со стандартом EN ISO 11654, единичные значения для NRC и SAA в соответствии с ASTM C 423.

$\alpha_p$ , Практический коэффициент звукопоглощения

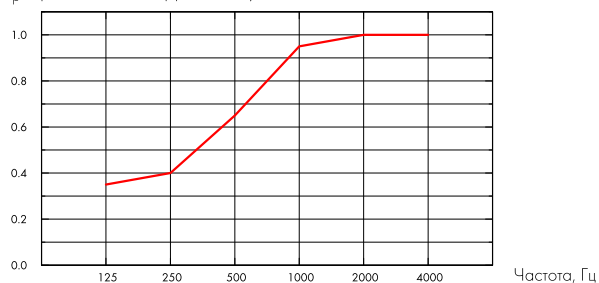

— Combison Uno Ds 35 mm, 200 mm o.d.s.

o.d.s = в.п.с. – высота подвеса системы

s mm	в.п.с. mm	$\alpha_p$ , Практический коэффициент звукопоглощения						$\alpha_w$	Класс звукопоглощения
		125 Hz	250 Hz	500 Hz	1000 Hz	2000 Hz	4000 Hz		
35	200	0.35	0.40	0.65	0.95	1.00	1.00	0.65	C

s mm	в.п.с. mm	NRC	SAA
35	200	0.75	0.75

s mm	$D_{nfw}$		$R_w$	
	Звукоизоляция смежных помещений, ISO 10848-2		Weighted sound reduction index, ISO 10140-2	
30	41		28	



## Качество воздуха в помещении

Экологические сертификаты

French VOC

A

Finnish M1

•



## Переработка

Минимальное количество переработанного сырья

58%

Переработка

Полностью перерабатываемые



## Пожаробезопасность

Страна	Стандарт	Класс
Россия	ФЗ №123	КМ 1
Европа	EN 13501-1	A2-s1,d0

Панели обладают классом пожарной опасности КМ1.



## Влагостойкость

Class A, относительная влажность 70% при 25°C, в соответствии с EN 13964:2014



## Внешний вид

Цвет Белый Frost, ближайший цвет в системе NCS S 0500-N, светоотражение 85% (из которых 99% рассеивается). Коэффициент ретроотражения 63 мкд/(м<sup>2</sup>лк). Блеск < 1.



## Очистка

Ежедневная сухая чистка и чистка пылесосом. Еженедельная влажная уборка.



## Доступ в межпотолочное пространство

Панели легко демонтируются. Минимальная высота подвеса системы в соответствии с монтажными схемами.



## Монтаж

Установка в соответствии с монтажными схемами, руководством по монтажу, вспомогательными рисунками и чертежами. Для получения дополнительной информации см. "Количество по спецификации".



## Вес системы

The weight of the system (including suspension grid) should be approximately 13 kg/m<sup>2</sup>.



## Механические свойства

Информацию о несущей способности и величине распределенной нагрузки смотрите в разделе "Функциональные требования", "Механические свойства" на [www.ecophon.com/ru](http://www.ecophon.com/ru).



## CE

Маркировка CE подтверждает такие важные свойства панелей, как звукопоглощение, эмиссию частиц, пожарную безопасность и механическую прочность. Все потолочные панели Ecophon имеют маркировку CE в соответствии с европейским стандартом EN13964, индивидуальные характеристики продукции отражены в декларации Declaration of Performance (DoP).

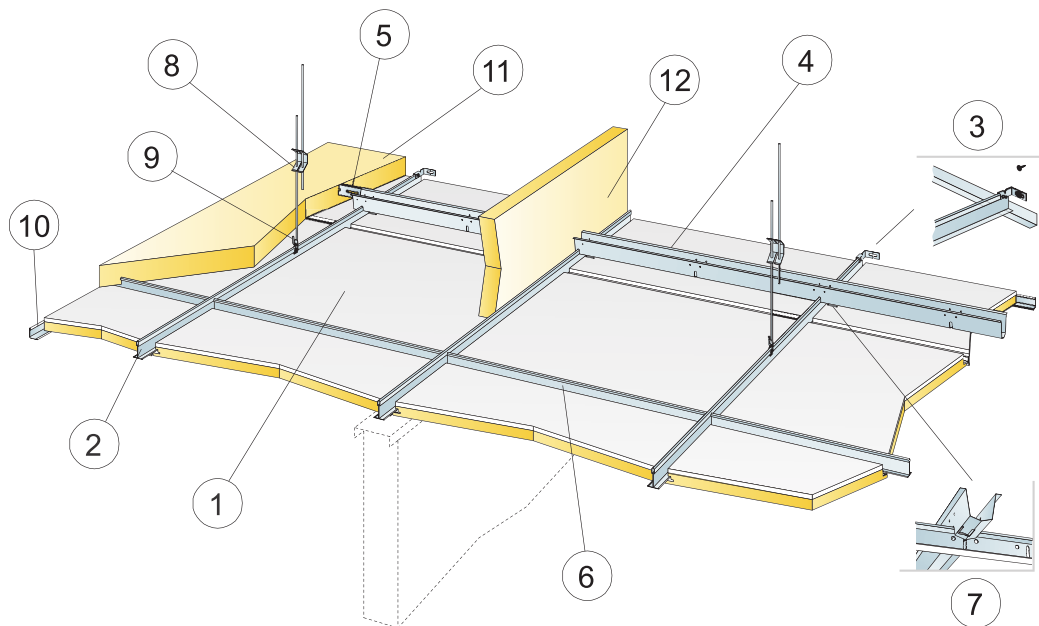

© Ecophon Group

КОЛИЧЕСТВО ПО СПЕЦИФИКАЦИИ (НЕ ВКЛ. ОТХОДЫ)

	Размер, мм
	<b>600x600</b>
1 Combison Uno Ds	2,8/м <sup>2</sup>
2 Главная направляющая Connect T24 HD, монтаж с шагом 600 мм (только белый цвет)	1,7/м <sup>2</sup>
3 Пристенный кронштейн для Т-профиля	1/suspended row of Main runner
4 Профиль Connect Space bar, монтаж с шагом 1500 мм (макс. расстояние от стены 300 мм)	0,7/м <sup>2</sup>
5 Пристенный кронштейн Connect, L=700 мм, для профиля Space bar	1 на каждый ряд Space Bar
6 Поперечная направляющая Connect T24, L=600 мм (только белый цвет)	2/row of Main runner
7 Шпилька Connect Space bar, одна на каждое соединение профиля Space bar winch с Главной направляющей	1,4/м <sup>2</sup>
8 Регулируемый подвес Connect, монтаж с шагом 1200 мм (макс. расстояние от стены 600 мм)	1,4/м <sup>2</sup>
9 Клипса подвеса Connect арт.1286 (не для установки в бассейне)	0,7/м <sup>2</sup>
10 Пристенный уголок Connect, монтаж с шагом 200 мм	по требованию
11 Combison XR (если требуется)	по требованию
12 Combison Barrier (если требуется)	по требованию
Δ Мин. высота потолочной системы: 115 мм	-
δ Мин. глубина демонтажа системы: 40 мм	-

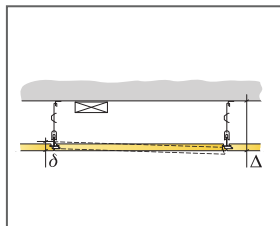

См. Количество по спецификации

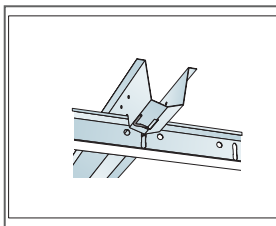

Соединение двух профилей с помощью шпильки Connect Space bar winch

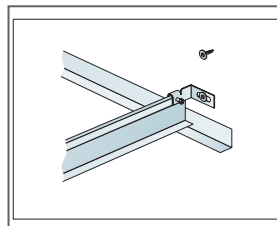

Пристенный кронштейн для Т-профиля

