

Ecophon Hygiene Protec™ Ds

Потолочная система Ecophon Hygiene Protec™ Ds имеет скрытую подвесную систему и пылеотталкивающие поверхности. Данная потолочная система предназначена для чистых помещений с регулярной дезинфекцией и чисткой. Полностью изолированные звукопоглощающие панели отличаются низким уровнем выделения вредных веществ, что позволяет обеспечить в помещении высокое качество воздуха. На панелях

не образуются колонии бактерий и плесневых грибов.



Pharma Labor-Korbelling, Gießen, Germany

РАЗМЕРЫ ЭЛЕМЕНТОВ

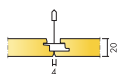

Размер, мм	600x600	1200x600
T24	•	•
Толщина (s)	20	20
Монтажная схема	M468	M468

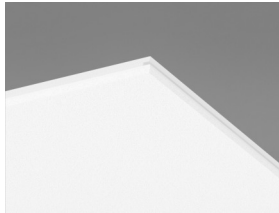

Панель Hygiene Protec Ds

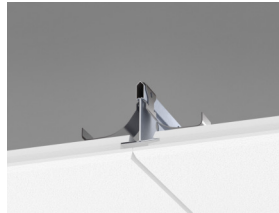

Фрагмент системы Hygiene Protec Ds C1 с клипсой Connect Hold Down Clip Ds

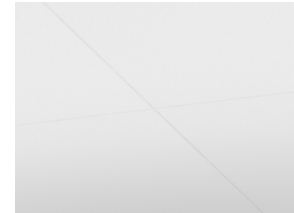
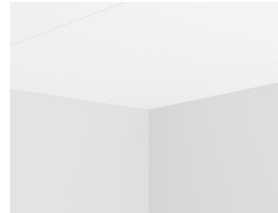

Система Hygiene Protec Ds C1



Акустика

Звукопоглощение:

Результаты тестов в соответствии с EN ISO 354. Классификация в соответствии со стандартом EN ISO 11654.

α_p , Практический коэффициент звукопоглощения

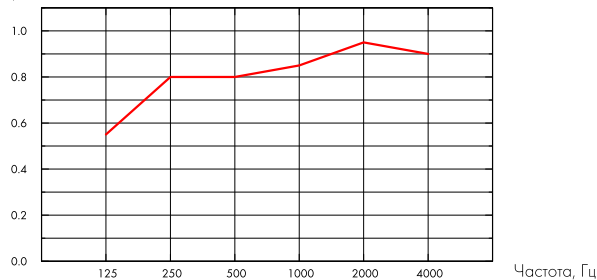

— Hygiene Protec Ds 20 mm, 200 mm o.d.s.

o.d.s = в.п.с. – высота подвеса системы

s mm	в.п.с. mm	α_p , Практический коэффициент звукопоглощения						α_w	Класс звукопоглощения
		125 Hz	250 Hz	500 Hz	1000 Hz	2000 Hz	4000 Hz		
20	200	0.55	0.80	0.80	0.85	0.95	0.90	0.85	B



Качество воздуха в помещении

Экологические сертификаты

Eurofins Indoor Air Comfort®

IAC

Французский VOC

A

Финский M1

•



Воздействие на окружающую среду

kg CO₂ equiv/m²

Hygiene Protec Ds

7,10

Стадии жизненного цикла от A1 до C4 из EPD, в соответствии с ISO 14025 / EN 15795



Переработка

Minimum post-consumer recycled content

47%

Recyclability

Fully recyclable



Пожаробезопасность

Страна	Стандарт	Класс
Россия	ФЗ №123	КМ 1
Европа	EN 13501-1	A2-s1,d0

Панели обладают классом пожарной опасности КМ1.



Влагостойкость

Класс C, относительная влажность 95% при 30°C, в соответствии с EN 13964:2014



Внешний вид

White 500, ближайший цвет в системе NCS S 0500-N, светоотражение 84%.



Очистка

Ежедневная сухая чистка и чистка пылесосом. Еженедельная влажная уборка.



Специальная очистка

Очистка паром. Стойкая к очистке перекиси водорода.



Прочность поверхности

Панели протестированы в соответствии с ISO 11998, выдерживают 200 циклов.



Химическая стойкость/Дезинфекция

Chemical	Active Substance	Concentration
Ethanol	Ethanol	70%
Chlorine	Sodium Hypochlorite solution	2,5%
Virkon S	Sulfamic acid	1%
Isopropanol	Isopropyl Alcohol	70%

Протестировано в соответствии с ISO 11998 и устойчива к основным дезинфектантам.



Стойкость к грибам и бактериям

Standard/Method	
ISO 846 A	0
ISO 846 C	0



Чистые помещения

Стандарт	Standard/Method	Класс
ISO 14644	Particle cleanliness class	ISO 3
NF S 90-351	Microbiological class	M1/area 4
NF S 90-351	Particle elimination kinetics	CP(0,5) 1



Доступ в межпотолочное пространство

Панели демонтируются.



Монтаж

Установка в соответствии с монтажной схемой, руководством по установке и вспомогательными рисунками. Подрезанные кромки должны быть обработаны герметиком Connect Edge.



Вес системы

The weight of the system (including suspension grid) should be approximately 3-4 kg/m².



Механические свойства

Информацию о несущей способности и величине распределенной нагрузки смотрите в разделе "Функциональные требования", "Механические свойства" на www.ecophon.com/ru.



CE

Маркировка CE подтверждает такие важные свойства панелей, как звукопоглощение, эмиссию частиц, пожарную безопасность и механическую прочность. Все потолочные панели Ecophon имеют маркировку CE в соответствии с европейским стандартом EN13964, индивидуальные характеристики продукции отражены в декларации Declaration of Performance (DoP).

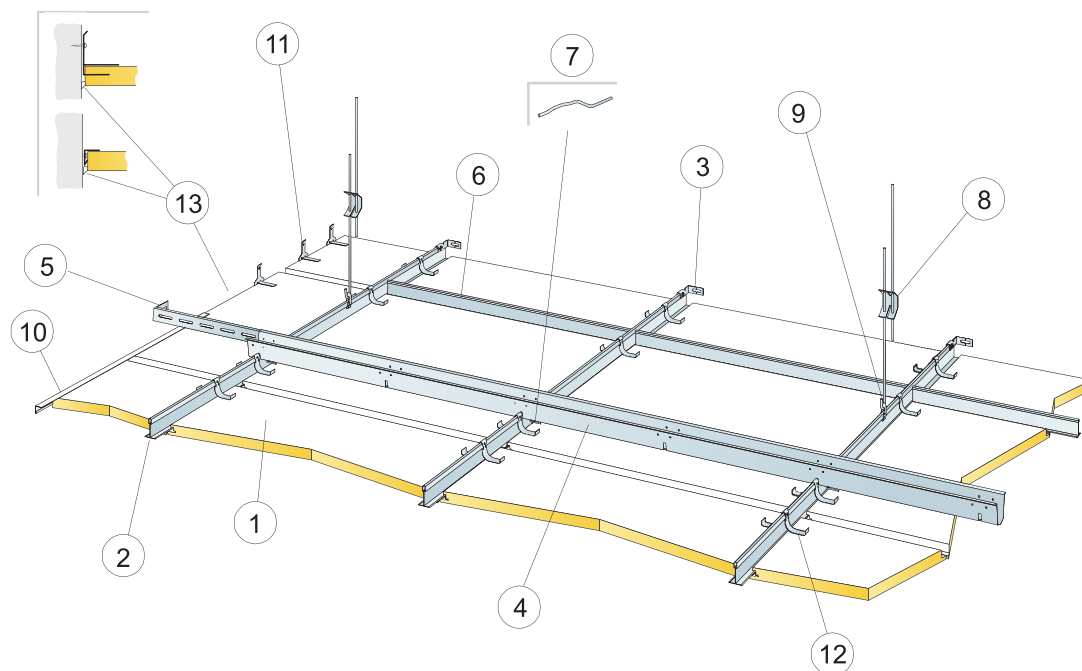

© Ecophon Group

КОЛИЧЕСТВО ПО СПЕЦИФИКАЦИИ (НЕ ВКЛ. ОТХОДЫ)

	Размер, мм	
	600x600	1200x600
1 Hygiene Protec Ds	2,8/м ²	1,4/м ²
2 Главная направляющая Connect T24 HD, монтаж с шагом 600 мм (только белый цвет)	1,7/м ²	1,7/м ²
3 Пристенный кронштейн для Т-профиля	1/suspended row of Main runner	
4 Профиль Connect Space bar, монтаж с шагом 1500 мм (макс. расстояние от стены 300 мм)	0,7/м ²	0,7/м ²
5 Пристенный кронштейн Connect, L=700 мм, для профиля Space bar	1 на каждый ряд Space Bar	
6 Поперечная направляющая Connect T24, L=600 мм (только белый цвет)	2/row of Main runner	
7 Шпилька Connect Space bar, одна на каждое соединение профиля Space bar винч с Главной направляющей	1,4/м ²	1,4/м ²
8 Регулируемый подвес Connect, монтаж с шагом 1200 мм (макс. расстояние от стены 600 мм)	0,7/м ²	0,7/м ²
9 Клипса подвеса Connect арт.1286 (не для установки в бассейне)	0,7/м ²	0,7/м ²
10 Вар.1 профиль Connect Frieze trim, монтаж с шагом 300 мм	по требованию	
11 Кронштейн Frieze 0043, монтаж с шагом 500 мм. Минимальная высота крепления панелей 150 мм.	2/обрезать плиту с одной несущей кромкой	3/обрезать плиту с одной несущей кромкой
12 Удерживающая клипса Connect Ds	2/плита, 50-100 мм от углов	3/плита, 50-100 мм от углов
13 Герметик для соединений (не поставляется Ecophon)	по требованию	
Δ Мин. высота подвеса системы: 170 мм	-	-
δ Мин. глубина демонтажа системы: 30 мм	-	-

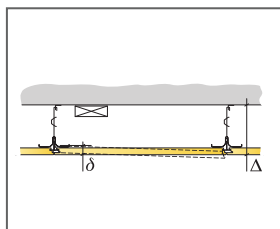

См. Количество по спецификации

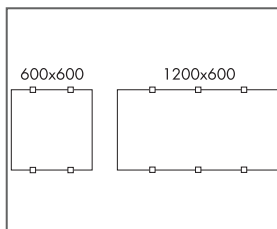

Расположение клипс

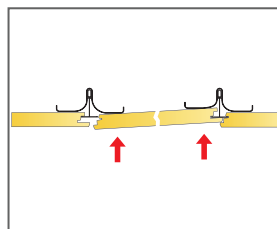

Размер, мм	Макс. возможная нагрузка [N]	Мин. несущая способность [N]
600x600	50	160
1200x600	50	160

Норма нагрузки/ несущая способность