

Ecophon Hygiene Clinic™ E

Потолочная система Ecophon Hygiene Clinic™ E имеет утопленную видимую подвесную систему и кромки черепицеобразной конструкции. Данная потолочная система предназначена для сухих помещений. Звукопоглощающие панели отличаются низким уровнем выделения вредных веществ, что позволяет обеспечить в помещении высокое качество воздуха. На панелях не образуются колонии бактерий и плесневых грибов. Панели

могут дезинфицироваться парами перекиси водорода.



Centre de dialyse de Rou...

РАЗМЕРЫ ЭЛЕМЕНТОВ

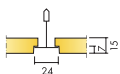

Размер, мм	600x600	1200x600
T24	•	•
Толщина (s)	15	15
Монтажная схема	M339	M339



Панель Hygiene Clinic E

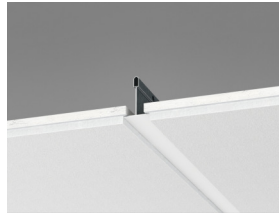

Фрагмент системы Hygiene Clinic E

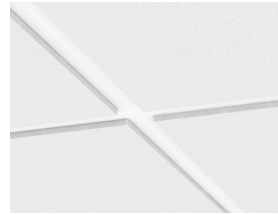

Система Hygiene Clinic E



Акустика

Звукопоглощение:

Результаты тестов в соответствии с EN ISO 354.

Классификация в соответствии со стандартом EN ISO 11654, единичные значения для NRC и SAA в соответствии с ASTM C 423.

α_p , Практический коэффициент звукопоглощения

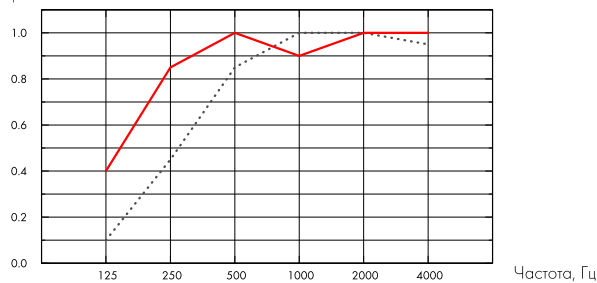

.... Hygiene Clinic E 15 mm, 60 mm o.d.s.

— Hygiene Clinic E 15 mm, 200 mm o.d.s.

o.d.s = в.п.с. - высота подвеса системы

s mm	в.п.с. mm	α_p , Практический коэффициент звукопоглощения						α_w	Класс звукопоглощения
		125 Hz	250 Hz	500 Hz	1000 Hz	2000 Hz	4000 Hz		
15	60	0.10	0.45	0.85	1.00	1.00	0.95	0.75	C
15	200	0.40	0.85	1.00	0.90	1.00	1.00	1.00	A



Качество воздуха в помещении

Экологические сертификаты

Eurofins Indoor Air Comfort®	IAC
French VOC	A
Finnish M1	•



Воздействие на окружающую среду

	kg CO ₂ equiv/m ²
Hygiene Clinic E	2,20

Стадии жизненного цикла от A1 до C4 из EPD, в соответствии с ISO 14025 / EN 15795



Переработка

Минимальное содержание переработанных материалов	45%
Переработка	Полностью перерабатываются



Пожаробезопасность

Страна	Стандарт	Класс
Россия	ФЗ №123	КМ 1
Европа	EN 13501-1	A2-s1,d0

Панели обладают классом пожарной опасности КМ1.



Влагостойкость

Класс С, относительная влажность 95% при 30°C, в соответствии с EN 13964:2014



Внешний вид

Цвет: White 500 (белый 500), ближайший цвет в системе NCS S 0500-N, светоотражение 84% (более 99% из которых рассеивается).



Очистка

Ежедневная сухая чистка и чистка пылесосом. Еженедельная влажная уборка.



Специальная очистка

Очистка паром. Стойкая к очистке перекиси водорода.



Стойкость к грибам и бактериям

Standard/Method	
ISO 846 A	0
ISO 846 C	0



Чистые помещения

Стандарт	Standard/Method	Класс
ISO 14644	Класс чистоты помещений	ISO 4
NF S 90-351	Микробиологический класс	M1/ зона 4
NF S 90-351	Кинетический коэффициент удаления частиц	CP(0,5) 5



Доступ в межпотолочное пространство

Панели легко демонтируются. Минимальная высота подвеса системы в соответствии с монтажными схемами.



Монтаж

Установка в соответствии с монтажными схемами, руководством по монтажу, вспомогательными рисунками и чертежами. Для получения дополнительной информации см. "Количество по спецификации".



Вес системы

The weight of the system (including suspension grid) should be approximately 2,5 kg/m².



Механические свойства

Информацию о несущей способности и величине распределенной нагрузки смотрите в разделе "Функциональные требования", "Механические свойства" на www.ecophon.com/ru.



CE

Маркировка CE подтверждает такие важные свойства панелей, как звукопоглощение, эмиссию частиц, пожарную безопасность и механическую прочность. Все потолочные панели Ecophon имеют маркировку CE в соответствии с европейским стандартом EN13964, индивидуальные характеристики продукции отражены в декларации Declaration of Performance (DoP).

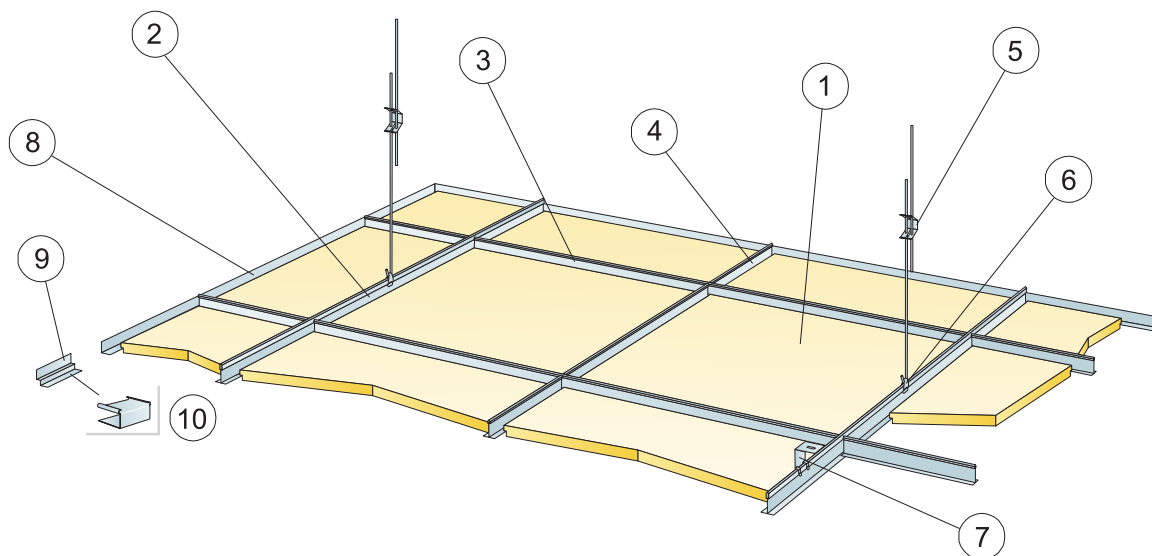

© Ecophon Group

КОЛИЧЕСТВО ПО СПЕЦИФИКАЦИИ (НЕ ВКЛ. ОТХОДЫ)

	Размер, мм	
	600x600	1200x600
1 Hygiene Clinic E	2,8/м ²	1,4/м ²
2 Главная направляющая T24 Connect, монтаж с шагом 1200 мм (макс. расстояние от стены 300 мм)	0,9м/м ²	0,9м/м ²
3 Поперечная направляющая Connect T24, L=1200 мм, монтаж с шагом 600 мм	1,7м/м ²	1,7м/м ²
4 Поперечная направляющая T24 Connect, L=600 мм	0,9м/м ²	-
5 Регулируемый подвес Connect, монтаж с шагом 1200 мм (макс. расстояние от стены 600 мм)	0,7/м ²	0,7/м ²
6 Клипса подвеса Connect арт. 1286 (не для установки в бассейне)	0,7/м ²	0,7/м ²
7 Для прямого монтажа: Прямой нерегулируемый кронштейн, монтаж с шагом 1200 мм	0,7/м ²	0,7/м ²
8 Пристенный уголок Connect арт. 8116, монтаж с шагом 300 мм (только в белом цвете)	по требованию	
9 Теневой пристенный уголок Connect арт. 8152, монтаж с шагом 300 мм	по требованию	
10 Вставка Connect 0158/0154 (для теневого пристенного уголка)	по требованию	
Δ Мин. высота потолочной системы, с регулируемым подвесом: 110 мм, с прямым крепежным кронштейном: 60 мм	-	-
δ Мин. глубина демонтажа системы: T15: 110 мм, T24: 90 мм	-	-

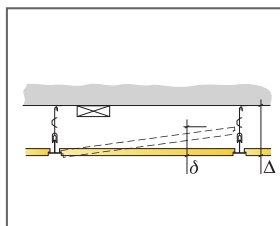

См. Количество по спецификации

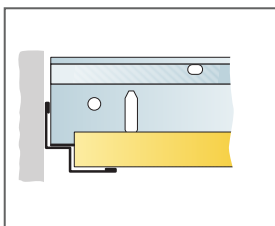

Прямой подрез панели, панель опирается на теневого пристенный уголок

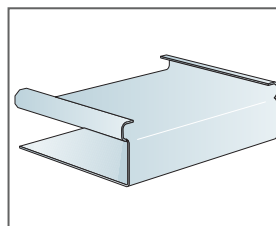

Заглушка Connect E-plug (для теневого пристенного уголка)

Размер, мм	Макс. возможная нагрузка [N]	Мин. несущая способность [N]
600x600	50	160
1200x600	50	160

Норма нагрузки/ несущая способность