

Ecophon Focus™ F

Панели Ecophon Focus™ F монтируются на имеющееся перекрытие – на штукатурку, доски или бетон, образуя гладкий потолок. Предназначены для помещений, в которых потолочные панели необходимо закрепить непосредственно на перекрытии.



Ten Con Ten, Madrid, Spain

РАЗМЕРЫ ЭЛЕМЕНТОВ



Размер, мм	600x600	1200x600
прямой монтаж	•	•
Толщина (s)	20	20
Монтажная схема	M15	M15

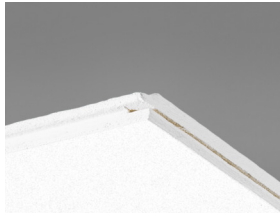

Панель Focus F

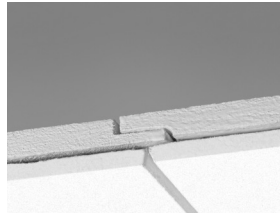

Фрагмент системы Focus F

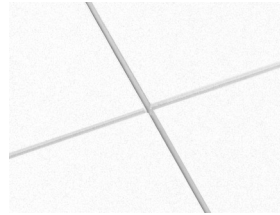

Система потолка Focus F



Монтаж Focus F с помощью саморезов



Акустика

Звукопоглощение:

Результаты тестов в соответствии с EN ISO 354.

Классификация в соответствии со стандартом EN ISO 11654, единичные значения для NRC и SAA в соответствии с ASTM C 423.

α_p , Практический коэффициент звукопоглощения

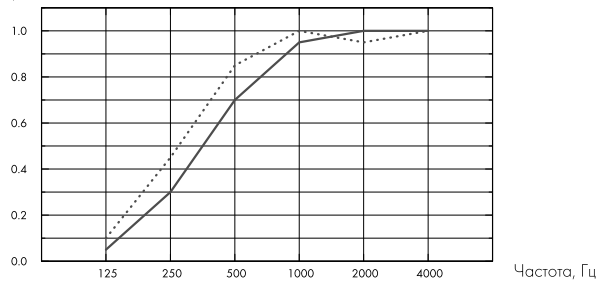

— Focus F 20 mm, 20 mm o.d.s.

.... Focus F 20 mm, 40 mm o.d.s.

s mm	в.п.с. mm	α_p , Практический коэффициент звукопоглощения						α_w	Класс звукопоглощения
		125 Hz	250 Hz	500 Hz	1000 Hz	2000 Hz	4000 Hz		
20	20	0.05	0.30	0.70	0.95	1.00	1.00	0.60	C
20	40	0.10	0.45	0.85	1.00	0.95	1.00	0.75	C

s mm	в.п.с. mm	NRC	SAA
20	20	0.75	0.77



Качество воздуха в помещении

Экологические сертификаты	Стандарт	Plant
Eurofins Indoor Air Comfort®	IAC	IAC Gold
French VOC	A	A+
Finnish M1	•	•



Воздействие на окружающую среду

	Kg CO ₂ equiv/m ²
Focus F	4,90 (Focus EPD в соответствии с ISO 14025 / EN 15804)
Focus F/Plant	2,76 (Focus F/Plant EPD в соответствии с ISO 14025 / EN 15804)



Переработка

Минимальное содержание переработанных материалов

59%

Переработка

Полностью перерабатываемые



Пожаробезопасность

Страна	Стандарт	Класс
Россия	ФЗ №123	КМ 1
Европа	EN 13501-1	A2-s1,d0

Панели обладают классом пожарной опасности КМ1.



Влагостойкость

Продукция	Класс
Стандарт	Class C, RH 95% при 30°C
Plant	Class A, RH 70% при 25°C

в соответствии с EN 13964:2014



Внешний вид

Цвет Белый Frost, ближайший цвет в системе NCS S 0500-N, светоотражение 85% (из которых 99% рассеивается). Коэффициент ретроотражения 63 мкд/(м²лк). Блеск < 1.



Очистка

Ежедневная сухая чистка и чистка пылесосом. Еженедельная влажная уборка.



Доступ в межпотолочное пространство

Профиль не демонтируется.



Монтаж

Установка в соответствии с монтажными схемами, руководством по монтажу, вспомогательными рисунками и чертежами. Информацию о минимальной высоте подвеса системы см. в Количестве по спецификации. Соединяемые поверхности должны быть сухими и чистыми. Для наилучших результатов поверхность должна быть ровной, однако хорошие результаты могут быть получены и на слегка неровной поверхности.



Вес системы

Общий вес системы около 2,5 кг/м².



Механические свойства

Вся дополнительная нагрузка должна быть закреплена на перекрытие.



CE

Маркировка CE подтверждает такие важные свойства панелей, как звукопоглощение, эмиссию частиц, пожарную безопасность и механическую прочность. Все потолочные панели Ecophon имеют маркировку CE в соответствии с европейским стандартом EN13964, индивидуальные характеристики продукции отражены в декларации Declaration of Performance (DoP).

МОНТАЖНАЯ СХЕМА (M15) ДЛЯ ECOPHON FOCUS F

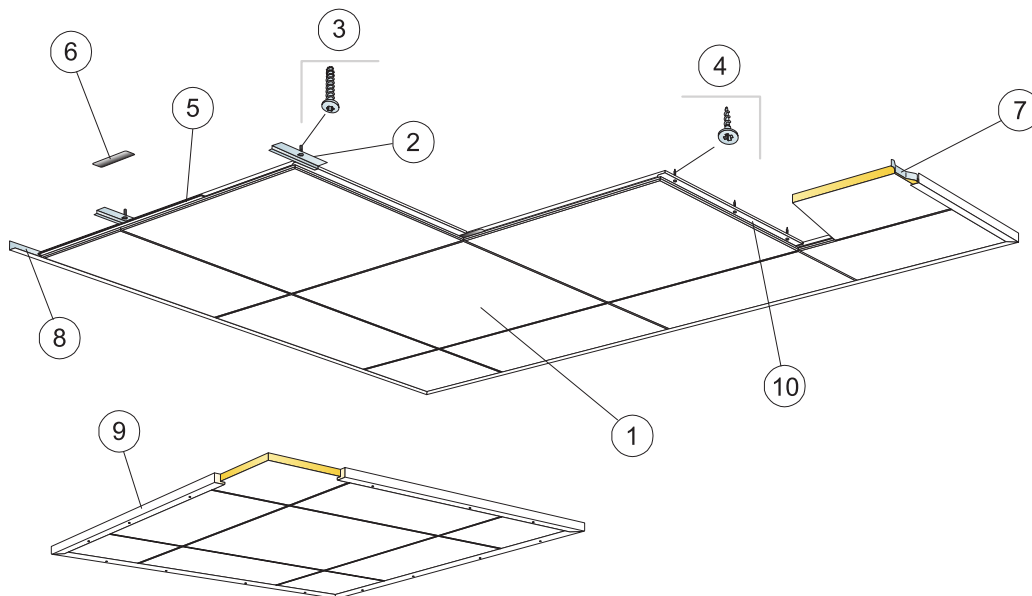

© Ecophon Group

КОЛИЧЕСТВО ПО СПЕЦИФИКАЦИИ (НЕ ВКЛ. ОТХОДЫ)

	Размер, мм	
	600x600	1200x600
1 Focus F	2,8/м ²	1,4/м ²
2 Крепежная пластина F Connect 0149, монтаж с шагом 600 мм [для бетона]	2,8/м ²	2,8/м ²
3 Саморез Connect 4000, монтаж с шагом 600 мм [для бетона]	2,8/м ²	2,8/м ²
4 Саморез F Connect MVL [для гипсокартона или дерева]	8,3/м ²	7/м ²
5 Соединительная пластина F Connect 0160, L=600 мм. Обязательна к использованию в Швеции, Дании, Норвегии и Финляндии по классу пожаробезопасности "Tändskyddande beklädnad"	2,8/м ²	1,4/м ²
6 Соединительная пластина Connect 0219, L=150 мм	2,8/м ²	1,4/м ²
7 Пристенная пружина Connect	1/panel in the last row / 2/panel in the last row	
8 Пристенный уголок Connect арт.8116, монтаж с шагом 300 мм	по требованию	
9 Применяется в случае монтажа плавающего потолка: деревянный молдинг, L=2500 мм, монтаж с шагом 500 мм	по требованию	
10 Деревянный молдинг устанавливается с шагом 600 мм (300мм, если теплоизоляция находится выше), саморезы крепятся вдоль деревянных молдингов	по требованию	
Δ Мин. высота подвеса системы: 20 мм	-	-
δ Мин. глубина демонтажа системы: не демонтируется	-	-

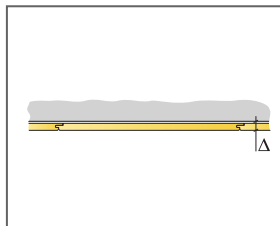

См. Количество по спецификации

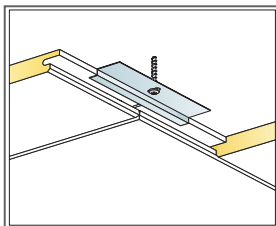

Крепление к бетонному основанию

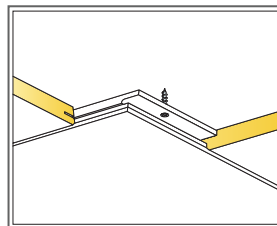

Крепление к гипсокартону или деревянной балке