

Ecophon Industry™ Modus

Funkcionāli griesti optimālai skaņas absorbcijai visu veidu industriālās telpās, kur nepieciešami dažādi izmēri un uzstādīšanas metodes. Ecophon Industry™ Modus var uzstādīt atklātās līstu sistēmās vai tieši pie griestu pamatnes (sofītes) ar skrūvi un paplāksni. Industry™ Modus ir pieejams četrās krāsās: dabiskā, baltā, melnā un pelēkā krāsā.

Starp plāksnēm ir iespējamas nelielas estētiskas novirzes. Šīs novirzes neietekmē sistēmas



SISTĒMA

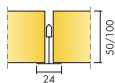

Izmērs	1200x600	1200x600
T24	•	•
Tiešs	•	•
Biezums	50	100
Montāžas shēma	M22, M23, M44, M444	M22, M23, M44

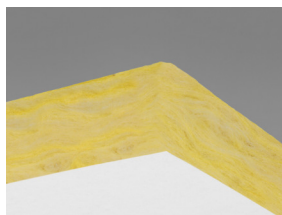

Industry Modus panelis

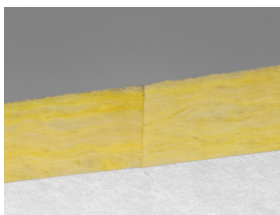

Industry Modus konstrukcijas daļa



Industry Modus TAL konstrukcijas daļa

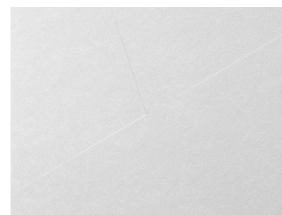

Industry Modus S konstrukcijas daļa

Akustika



Skņas absorbcija:

Testa rezultāti saskaņā ar EN ISO 354 standartu. Klasifikācija saskaņā ar EN ISO 11654.

α_p , Praktiskās skņas absorbcijas koeficients

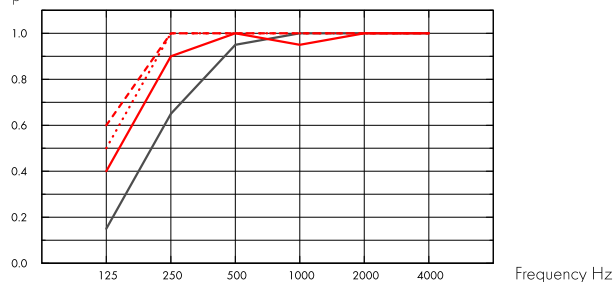

- Industry Modus S 50 mm, 50 mm o.d.s.
 - Industry Modus S 50 mm, 200 mm o.d.s.
 - Industry Modus S 100 mm, 100 mm o.d.s.
 - - - Industry Modus S 100 mm, 200 mm o.d.s.
- o.d.s = sistēmas vispārējais dziļums

THK mm	o.d.s. mm	α_p , Praktiskās skņas absorbcijas koeficients						α_w	Skņas absorbcijas klase
		125 Hz	250 Hz	500 Hz	1000 Hz	2000 Hz	4000 Hz		
50	50	0.15	0.65	0.95	1.00	1.00	1.00	0.95	A
50	200	0.40	0.90	1.00	0.95	1.00	1.00	1.00	A
100	100	0.50	1.00	1.00	1.00	1.00	1.00	1.00	A
100	200	0.60	1.00	1.00	1.00	1.00	1.00	1.00	A

THK mm	o.d.s. mm	NRC	SAA
50	50	0.90	0.93
100	100	1.10	1.07
100	200	1.10	1.07
100	400	1.05	1.03

Iekštelpu gaisa kvalitāte



Sertifikāti / Marķējumi

Eurofins Indoor Air Comfort®

IAC Gold

Francijas VOC

A+



Cradle to Cradle Certified®



Šim produktam ir Bronzas līmeņa Cradle to Cradle Sertifikāts® (versija 4.0).



CO2 (oglekļa) pēdas nospiedums

	kg CO ₂ ekviv/m ²
Industry Modus S 50mm	2,35
Industry Modus S 100mm	4,44

Dzīves cikla posmi A1 līdz C4 no EPD, saskaņā ar ISO 14025 / EN 15804



Otrreizējā pārstrāde

Minimālais otrreizējās pārstrādes saturs (50 mm)	60%
Minimālais otrreizējās pārstrādes saturs (100 mm)	63%
Pārstrādājāmība	Pilnībā pārstrādājams



Ugunsdrošība

Valsts	Ugunsdrošības standarts	Klase
Eiropa	EN 13501-1	A2-s1,d0

Plākšņu stikla vates pamatne ir pārbaudīta un klasificēta kā nedegoša saskaņā ar EN ISO 1182 standartu.



Mitrumizturība

C klase, relatīvais gaisa mitrums 95% pie 30°C, saskaņā ar EN 13964:2014



Vizuālais izskats

S White 190, tuvākais NCS krāsas tonis S 0500-N, gaismas atstarošanās spēja 80%. S Grey 981, tuvākais NCS krāsas tonis S 2502-Y, gaismas atstarošanās spēja 45%. S Black 970, tuvākais NCS krāsas tonis S 8502-Y, gaismas atstarošanās spēja 4%. S Nature, gaismas atstarošanās spēja 60%. Nelielas krāsu atšķirības ir iespējamas.



Tīrāmība

Nepieciešama iknedēļas putekļu slaucīšana un tīrīšana ar putekļu sūcēju.



Demontāžas iespējas

Plāksnes ir viegli demontējamas. Minimālais demontāžas dziļums saskaņā ar uzstādīšanas shēmām.



Uzstādīšana

Uzstādīt saskaņā ar uzstādīšanas shēmām, uzstādīšanas rokasgrāmatām un zīmēšanas palīgīdzekļiem. Informāciju par minimālo kopējo sistēmas dziļumu skatiet apjoma specifikācijā.



Sistēmas svars

	kg/m ²
Industry Modus S 50 mm	1,5
Industry Modus S 50 mm + Connect Grid System	2,5
Industry Modus S 100 mm	3,0
Industry Modus S 100 mm + Connect System Grid	4,0

Informācija par svaru ir orientējoša un var mainīties.



Mehāniskās īpašības

Aplūkojiet tabulu par maksimālo pagaidu slodzi, minimālo nestspēju, funkcionālajām prasībām, un mehāniskajām īpašībām vietnē www.ecophon.lv.



CE

Ecophon griestu sistēmām ir CE marķējums saskaņā ar Eiropas standartu EN13964: 2014. Uz CE marķētiem būvizrādājumiem attiecas ekspluatācijas īpašību deklarācija (DOP), kas klientiem un lietotājiem ļauj viegli salīdzināt Eiropas tirgū pieejamo produktu veiktspēju.

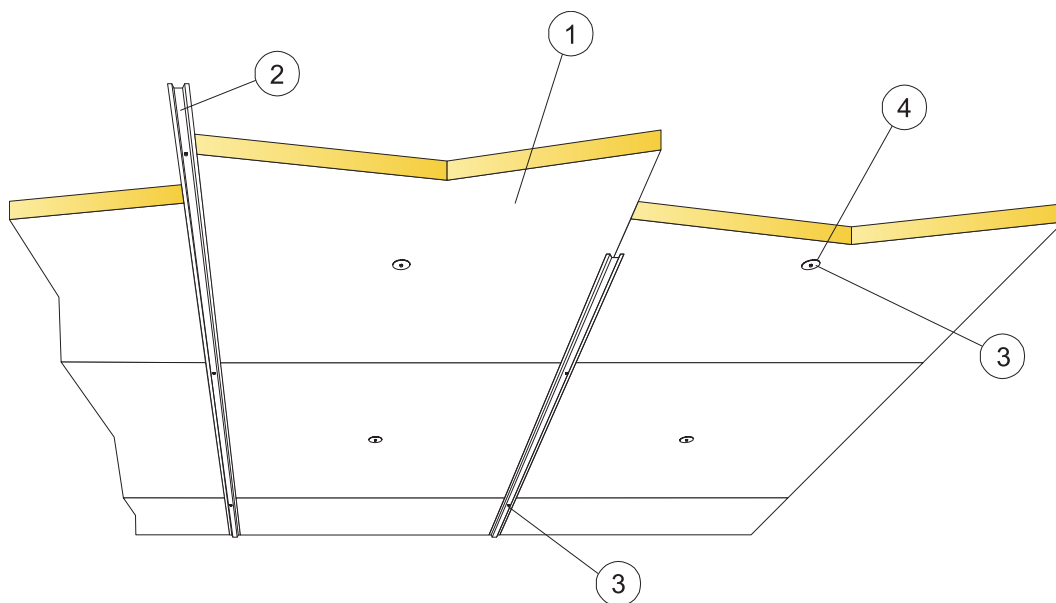

© Ecophon Group

APJOMA SPECIFIKĀCIJA

		Izmērs, mm
		1200x600
1		1,4/m ²
2	Connect Iekšējais nesējs, uzstādīts ar attālumu 1200 mm	0,9m/m ²
3	Connect Skrūve (nelielam svaram vai metāla betonam)	2,3/m ²
4	Connect Starplika	1,4/m ²
Δ Minimālais izjaukšanai nepieciešamais starpslānis: 50 mm vai 100 mm		-
δ Minimālais izjaukšanai nepieciešamais starpslānis: Konstrukcija nav demontējama		-

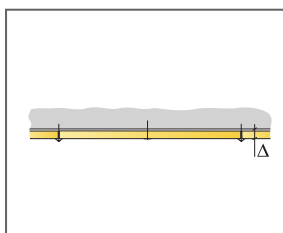

Iepazīsties ar daudzuma specifikāciju

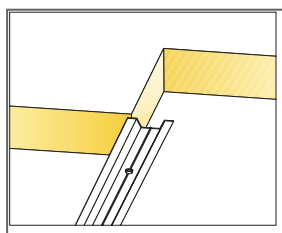

Profili atbalsta līstes vienā virzienā.

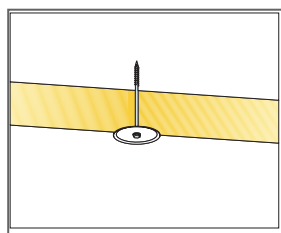

Skrūves un starplika plāksnes centrā

Izmērs, mm	Maksimālā punkta slodze [N]	Maksimālā nestspēja
1200x600x50	-	-
1200x600x100	-	-

Punkta slodze/Nesošā slodze

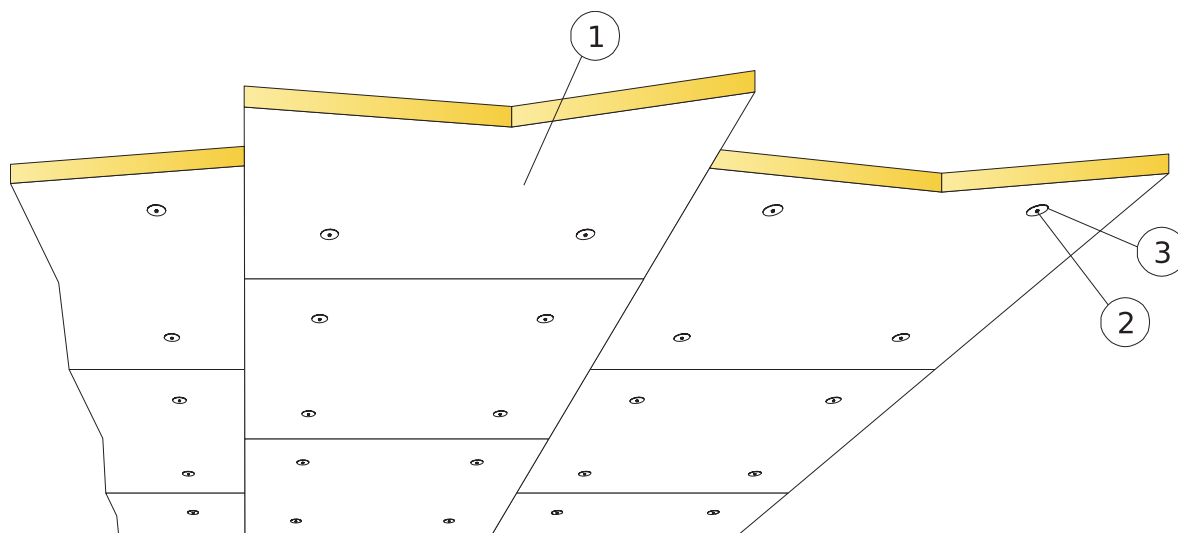

© Ecophon Group

APJOMA SPECIFIKĀCIJA

		Izmērs, mm
		1200x600
1		1,4/m ²
2	Connect Skrūve [nelielam svaram vai metāla betonam]	5,6/m ²
3	Connect Starplika	5,6/m ²
Δ Minimālais izjaukšanai nepieciešamais starpslānis: 50 mm vai 100 mm		-
δ Minimālais izjaukšanai nepieciešamais starpslānis: Konstrukcija nav demontējama		-

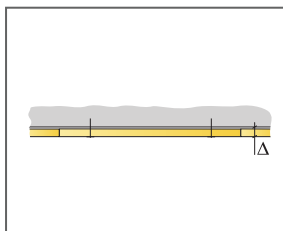

Iepazīsties ar daudzuma specifiku

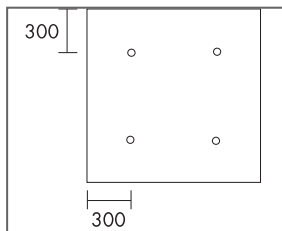

Skrūves ar izmēru 1200 x 1200 novietojums

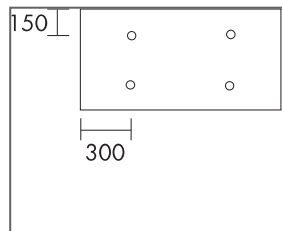

Skrūves ar izmēru 1200 x 600 novietojums

Izmērs, mm	Maksimālā punkta slodze [N]	Maksimālā nestspēja
1200x600x50	-	-
1200x600x100	-	-

Punkta slodze/Nesošā slodze

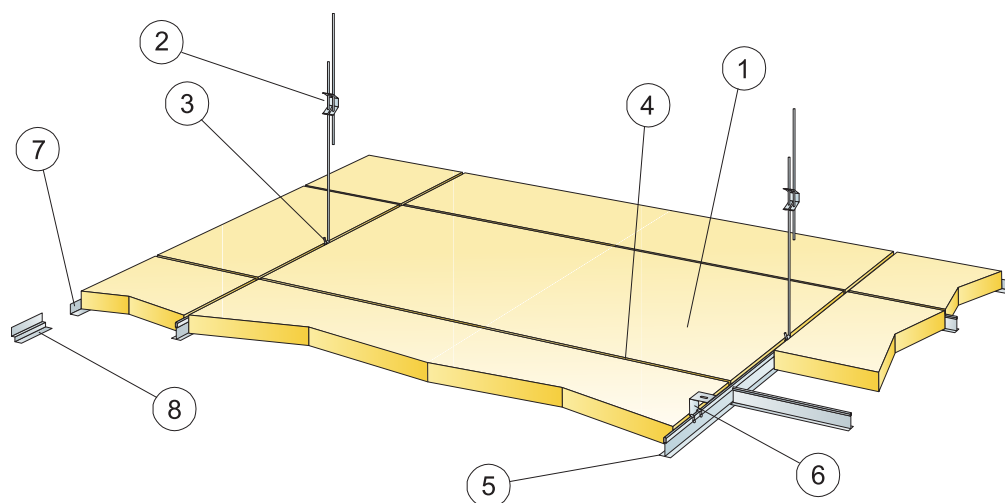

© Ecophon Group

APJOMA SPECIFIKĀCIJA

	Izmērs, mm
	1200x600
1	1,4/m ²
2 Connect Regulējama iekare , uzstādīta ar attālumu 1200 mm (tikai 4 pušu atbalsts)	0,7/m ²
3 Connect iekares skava (netiek izmantota peldbaseinos)	0,7/m ²
4 Connect T24 Šķērslīste , L=1200, uzstādīta ar attālumu 1200 vai 600 mm (tikai 4-pušu atbalsts)	1,7m/m ²
5 Connect T24 Nesošā līste, uzstādīta ar attālumu 1200 mm (atbalsts tikai no četrām pusēm.)	0,9m/m ²
6 Tiešai uzstādīšanai: Connect Tiešais Stiprinājums, uzstādīts ar 1200 mm distanci	0,7/m ²
7 Connect Leņķa līste, tiek uzstādīta ar attālumu 300 mm	pēc pieprasījuma
8 Connect Ēnu perimetra līste, stiprinājums ar attālumu 200 mm	pēc pieprasījuma
Δ Minimālais izjaukšanai nepieciešamais starpslānis: 50, 80 vai 100 mm kopā ar Tiešā savienojuma stiprinājumu . 100 mm kopā ar Regulējamu iekari	-
δ Minimālais izjaukšanai nepieciešamais starpslānis : 150 mm priekš 50 mm biezs 250 mm priekš 100 mm bieža paneļa	-

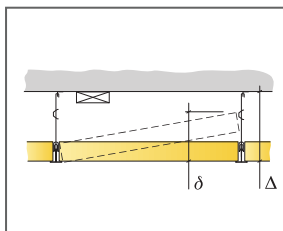

Skatīt Apjoma Specifikāciju

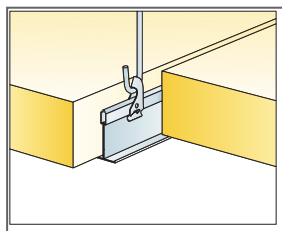

Iekare kopā ar regulējamu stiprinājumu un skavu

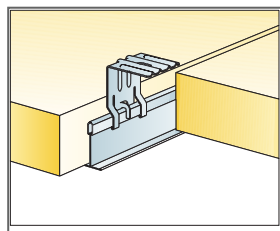

Iekare kopā ar tiešu savienojumu

Izmērs, mm	Maksimālā punkta slodze [N]	Maksimālā nestspēja
1200x600x50	40	160
1200x600x100	40	160

Punkta slodze/Nesošā slodze

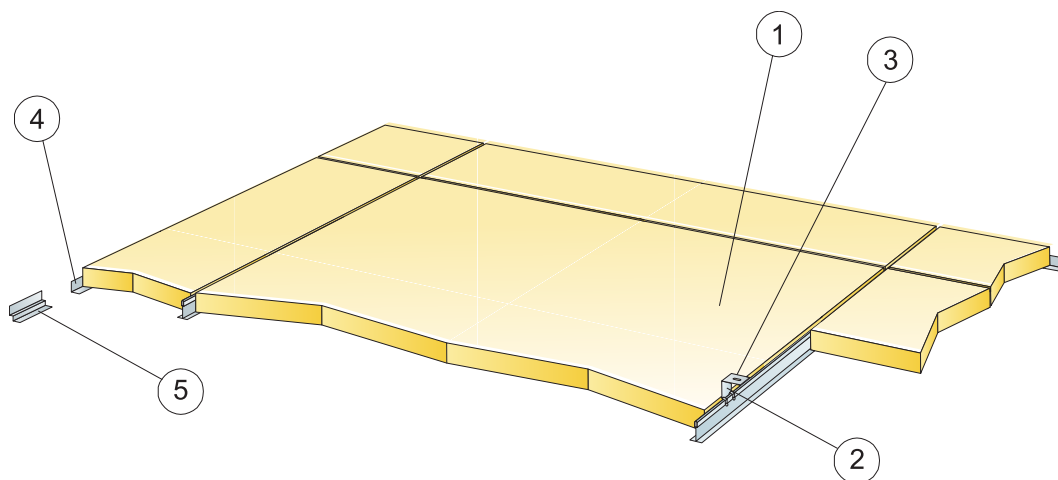

© Ecophon Group

APJOMA SPECIFIKĀCIJA

	Izmērs, mm
	1200x600
1	1,4/m ²
2 Connect T24 Nesošā līste, uzstādīta ar attālumu 1195 mm (tikai divpusējs atbalsts)	0,9m/m ²
3 Tiešai uzstādīšanai: Connect Tiešais Stiprinājums, uzstādīts ar 1200 mm distanci	0,7/m ²
4 Connect Ieņķa līste, tiek uzstādīta ar attālumu 300 mm	pēc pieprasījuma
5 Connect Ēnu perimetra līste, stiprinājums ar attālumu 200 mm	pēc pieprasījuma
Δ Minimālais izjaukšanai nepieciešamais starpslānis: 50, 80 vai 100 mm kopā ar Tiešā savienojuma stiprinājumu.	-
δ Minimālais izjaukšanai nepieciešamais starpslānis: Konstrukcija nav demontējama	-

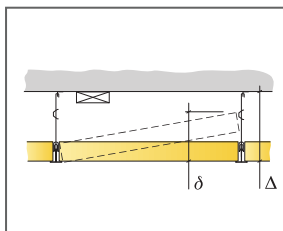

Skatīt Apjoma Specifikāciju

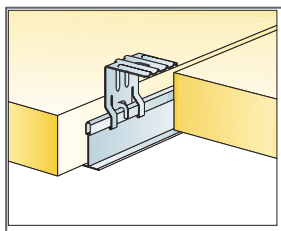

Iekare kopā ar tiešu savienojumu

Izmērs, mm	Maksimālā punkta slodze [N]	Maksimālā nestspēja
1200x600x50	40	160

Punkta slodze/Nesošā slodze

Ecophon Industry™ Ambient

Risinājums ir piemērots trokšņu samazināšanai industriālās telpās, kur nav nepieciešamas redzamas piekares detaļas. Plāksnes nav noņemamas. Šaurā rievā starp plāksnēm rada gludu dizainu.

Ecophon Industry™ Ambient sistēma sastāv no Ecophon Industry™ Ambient plāksnēm un Connect Ambient stiprinājumiem ar aptuveno svaru 3 kg/m². Malas ir gruntētas.

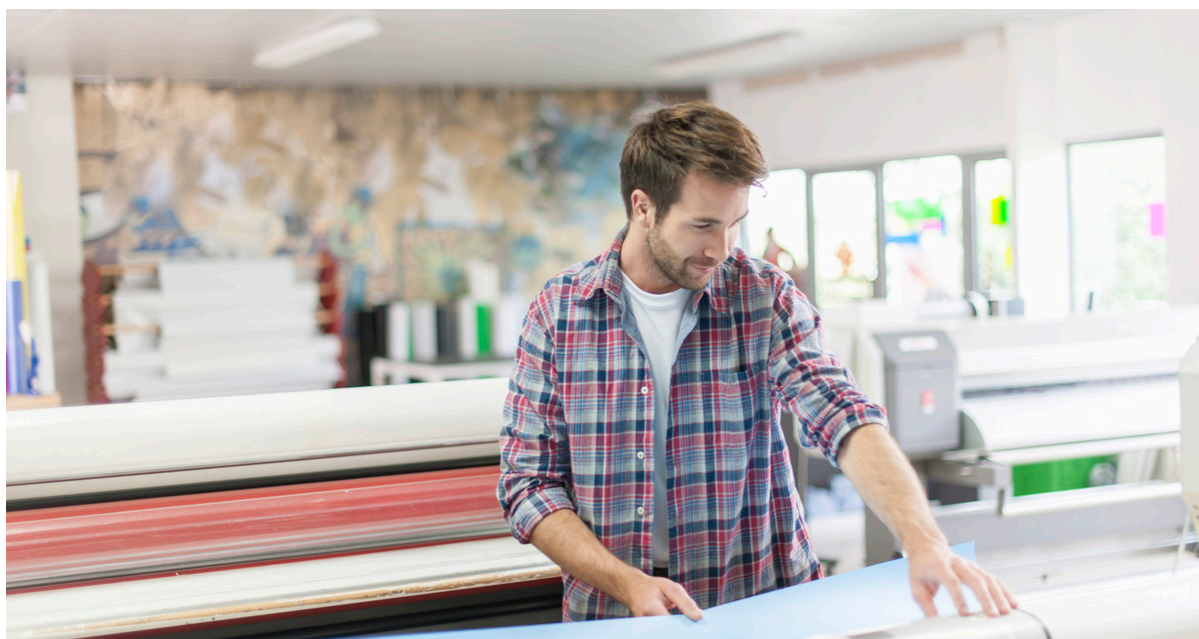

SISTĒMA

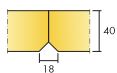

Izmērs	1200x600
Tiešs	•
Biezums	40
Montāžas shēma	M40

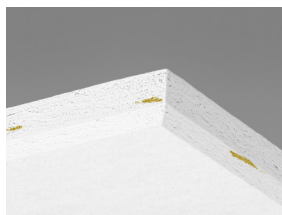

Industry Ambit panelis



Industry Ambit konstrukcijas daļa



Industry Ambit konstrukcija

Akustika



Skaņas absorbcija:

Testa rezultāti saskaņā ar EN ISO 354 standartu. Klasifikācija saskaņā ar EN ISO 11654.

α_p , Praktiskās skaņas absorbcijas koeficients

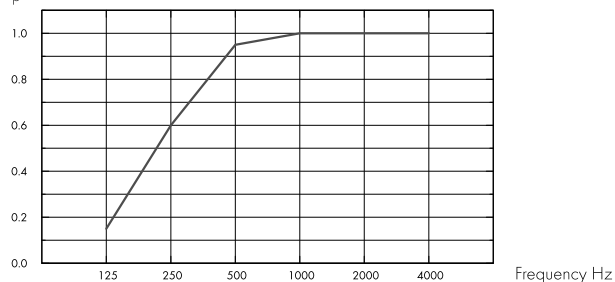

– Industry Ambit 40 mm, 40 mm o.d.s.

o.d.s = sistēmas vispārējais dziļums

THK mm	o.d.s. mm	α_p , Praktiskās skaņas absorbcijas koeficients						α_w	Skaņas absorbcijas klase
		125 Hz	250 Hz	500 Hz	1000 Hz	2000 Hz	4000 Hz		
40	40	0.15	0.60	0.95	1.00	1.00	1.00	0.90	A



Iekštelpu gaisa kvalitāte

Sertifikāti / Marķējumi

Francijas VOC

A

Somijas M1

•



Cradle to Cradle Certified®



Šim produktam ir Bronzas līmeņa Cradle to Cradle Sertifikāts® (versija 4.0).



CO2 (oglekļa) pēdas nospiedums

	kg CO ₂ ekv/m ²
Industry Ambit	4,81

Dzīves cikla posmi A1 līdz C4 no EPD, saskaņā ar ISO 14025 / EN 15804



Otru izstrādi pārstrāde

Minimālais otrreizējās pārstrādes saturs	62%
Pārstrādājāmība	Pilnībā pārstrādājams



Ugunsdrošība

Valsts	Ugunsdrošības standarts	Klase	Plākšņu stikla vates pamatne ir pārbaudīta un klasificēta kā nedegoša saskaņā ar EN ISO 1182 standartu.
Eiropa	EN 13501-1	A2-s1,d0	



Mitrumizturība

C klase, relatīvais gaisa mitrums 95% pie 30°C, saskaņā ar EN 13964:2014



Vizuālais izskats

White 190, tuvākais NCS krāsas tonis S 1000-N, gaismas atstarošanās spēja 80%. Tā kā izstrādājuma virsma ir krāsains stikla filcs, tas var izskatīties raibs, īpaši ar netiešu apgaismojumu. Nelielas krāsu atšķirības ir iespējamas.



Tīrāmība

Iknedējas putekļu tīrīšana un tīrīšana, izmantojot putekļu sūcēju.



Demontāžas iespējas

Plāksnes nav demontējamas.



Uzstādīšana

Uzstādīt saskaņā ar uzstādīšanas shēmām, uzstādīšanas rokasgrāmatām un zīmēšanas palīgildzcekļiem. Informāciju par minimālo kopējo sistēmas dziļumu skatiet apjoma specifikācijā.



Sistēmas svars

	kg/m ²	Informācija par svaru ir orientējoša un var mainīties.
Industry Modus Ambient	2,4	



Mehāniskās īpašības

Papildu slodze ir jānostiprina pie konstrukcijas vai griestu virsmas (sofites).



CE

Ecophon griestu sistēmām ir CE marķējums saskaņā ar Eiropas standartu EN13964: 2014. Uz CE marķētiem būvizstrādājumiem attiecas ekspluatācijas īpašību deklarācija (DOP), kas klientiem un lietotājiem ļauj viegli salīdzināt Eiropas tirgū pieejamo produktu veiktspēju.

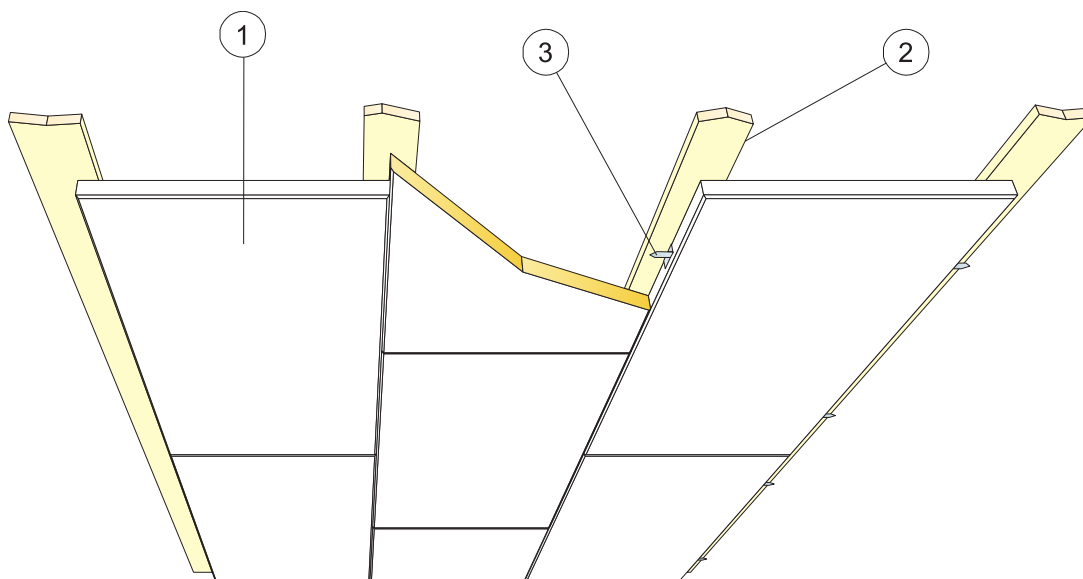

© Ecophon Group

APJOMA SPECIFIKĀCIJA

	Izmērs, mm
	1200x600
1	1,4/m ²
2 ??? CHECK	pēc pieprasījuma
3 Connect Ambient savienojums	2,8/m ²
Δ Minimālais izjaukšanai nepieciešamais starpslānis: 40 mm	-
δ Minimālais izjaukšanai nepieciešamais starpslānis: Konstrukcija nav demontējama	-

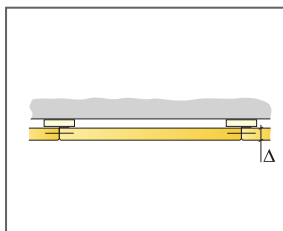

Iepazīsties ar daudzuma specifikāciju

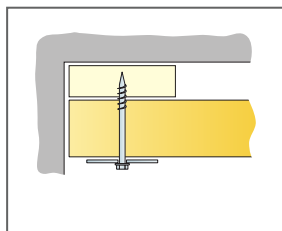

Konstrukcija ar

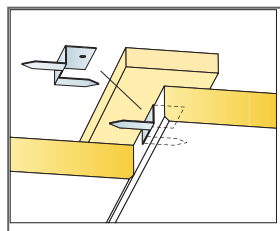

Konstrukcija kopā ar Connect Ambient savienojumu

Izmērs, mm	Maksimālā punkta slodze [N]	Maksimālā nestspēja
1200x600x40	-	-

Punkta slodze/Nesošā slodze

Ecophon Industry™ RTP

Risinājums ir piemērots trokšņu samazināšanai industriālās telpās, kur nepieciešami triecienizturīgi griesti. Paneļiem ir stikla vates pamatne ar melnu virsmu. Redzamā virsma ir perforēta lokšņu metāla apdare (Ø3 mm cauruma diametrs, 15% perforētais laukums). Metāla apdare ir saliekta ap paneļu garajām malām un pārklāj aizmugurējo virsmu. Perforētā lokšņu metāla apdare ir cinkota.

Lai nodrošinātu vislabāko veiktspēju un sistēmas

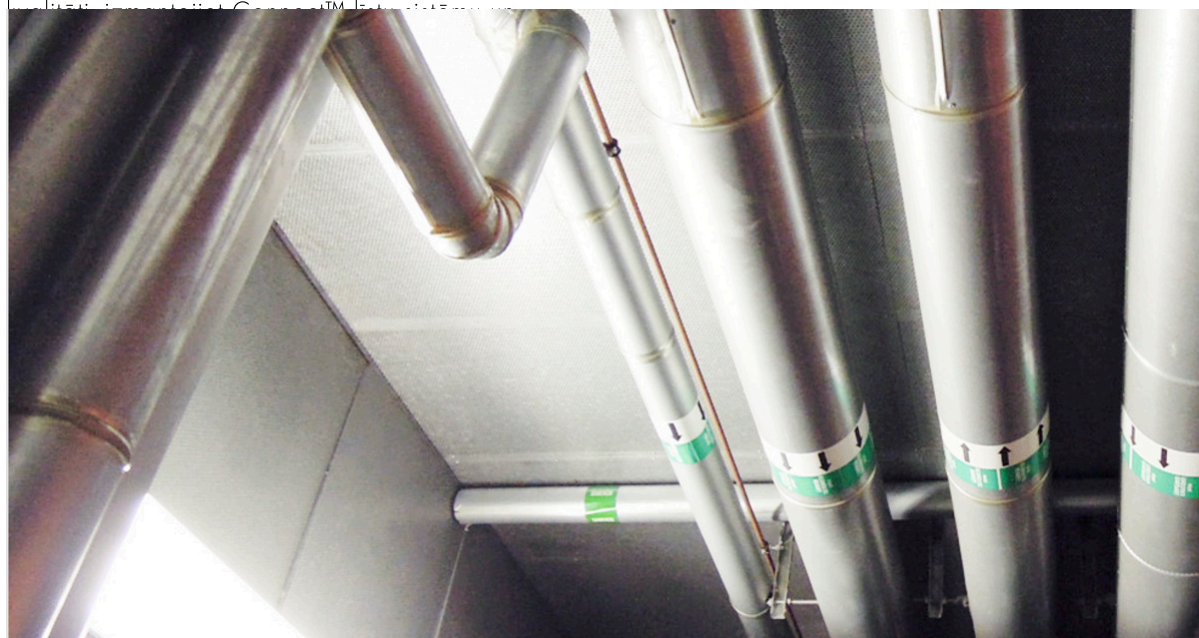

SISTĒMA

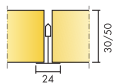

Izmērs	1200x600	1200x600
T24	•	•
Biezums	30	50
Montāžas shēma	M172, M173	M172, M173

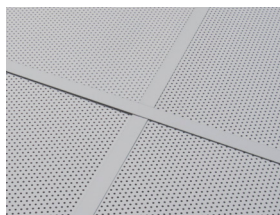

Industry RTP konstrukcija

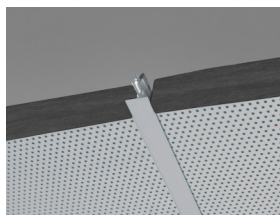

Industry RTP montāžas daļa

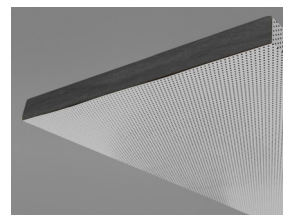

Industry RTP panelis

Akustika



Skaņas absorbcija:

Testa rezultāti saskaņā ar EN ISO 354 standartu. Klasifikācija saskaņā ar EN ISO 11654.

α_p , Praktiskās skaņas absorbcijas koeficients

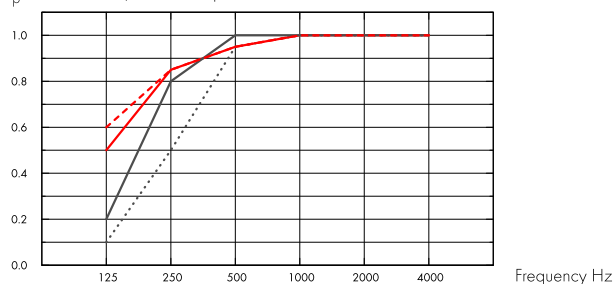

- Industry RTP 30 mm, 50 mm o.d.s.
 - Industry RTP 30 mm, 200 mm o.d.s.
 - Industry RTP 50 mm, 50 mm o.d.s.
 - - - Industry RTP 50 mm, 200 mm o.d.s.
- o.d.s = sistēmas vispārējais dziļums

THK mm	o.d.s. mm	α_p , Praktiskās skaņas absorbcijas koeficients						α_w	Skaņas absorbcijas klase
		125 Hz	250 Hz	500 Hz	1000 Hz	2000 Hz	4000 Hz		
30	50	0.10	0.50	0.95	1.00	1.00	1.00	0.80	B
30	200	0.50	0.85	0.95	1.00	1.00	1.00	1.00	A
50	50	0.20	0.80	1.00	1.00	1.00	1.00	1.00	A
50	200	0.60	0.85	0.95	1.00	1.00	1.00	1.00	A

THK mm	o.d.s. mm	NRC	SAA
30	50	0.85	0.89
30	200	0.95	0.96
50	50	0.95	0.99
50	200	0.95	0.99

Iekštelpu gaisa kvalitāte



Sertifikāti / Marķējumi	
Francijas VOC	A
Somijas M1	•





Otrreizējā pārstrāde

Minimālais otrreizējās pārstrādes saturs (30 mm)	65%
Minimālais otrreizējās pārstrādes saturs (50 mm)	67%
Pārstrādājāmība	Pilnībā pārstrādājams



Ugunsdrošība

Valsts	Ugunsdrošības standarts	Klase
Eiropa	EN 13501-1	A2-s1,d0

Plāksnes stikla vates pamatne ir pārbaudīta un klasificēta kā nedegoša saskaņā ar EN ISO 1182 standartu.



Mitrumizturība

A klase, relatīvais mitrums 70% un 25 ° C, saskaņā ar EN 13964: 2014



Vizuālais izskats

Galvanized 189, gaismas atstarošanās spēja 55%.



Tīrāmība

Iknedēļas putekļu tīrīšana un tīrīšana, izmantojot putekļu sūcēju.



Demontāžas iespējas

Plāksnes ir viegli demontējamas. Minimālais demontāžas dziļums saskaņā ar uzstādīšanas shēmām.



Uzstādīšana

Uzstādīt saskaņā ar uzstādīšanas shēmām, uzstādīšanas rokasgrāmatām un zīmēšanas palīglīdzekļiem. Informāciju par minimālo kopējo sistēmas dziļumu skatiet apjoma specifikācijā.



Sistēmas svars

	kg/m ²
Industry Modus RTP 30 mm	6,9
Industry Modus RTP 30 mm + Connect Grid System	7,8
Industry Modus RTP 50 mm	8,2
Industry Modus RTP 50 mm + Connect System Grid	9,1

Informācija par svaru ir orientējoša un var mainīties.



Mehāniskās īpašības

Aplūkojiet tabulu par maksimālo pagaidu slodzi, minimālo nestspēju, funkcionālajām prasībām, un mehāniskajām īpašībām vietnē www.ecophon.lv.



CE

Ecophon griestu sistēmām ir CE marķējums saskaņā ar Eiropas standartu EN13964: 2014. Uz CE marķētiem būvizstrādājumiem attiecas ekspluatācijas īpašību deklarācija (DOP), kas klientiem un lietotājiem ļauj viegli salīdzināt Eiropas tirgū pieejamo produktu veiktspēju.

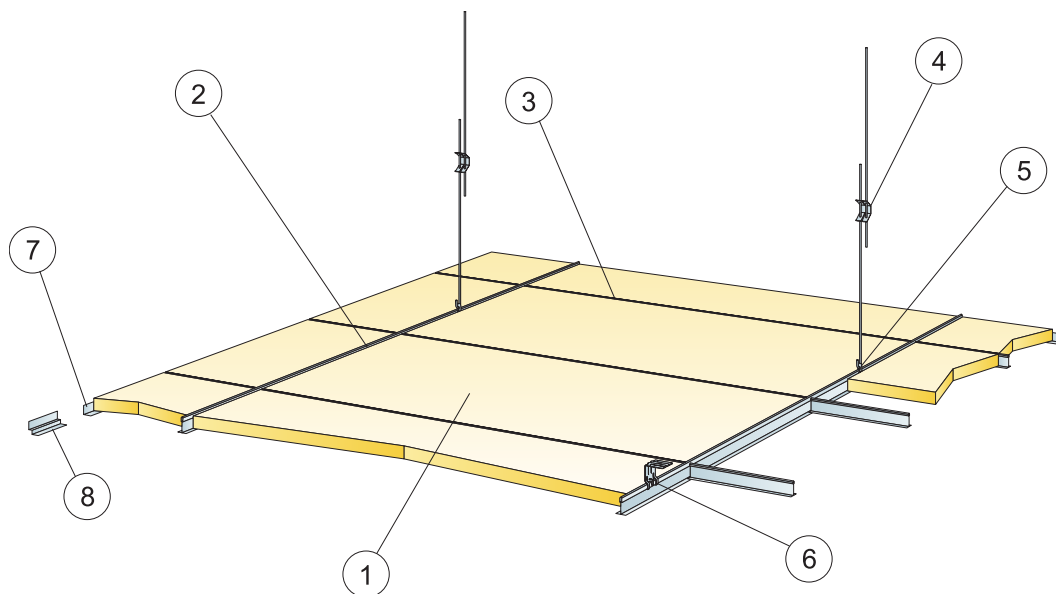

© Ecophon Group

APJOMA SPECIFIKĀCIJA

	Izmērs, mm
	1200x600
1 Industry RTP	1,4/m ²
2 Connect T24 Nesošā līste, uzstādīta ar attālumu 1200 mm [maksimālais attālums no sienas 600 mm, to var palielināt līdz 1200 mm, ja nepastāv slodze starp Nesošo listi un sienu.]	0,9m/m ²
3 Connect T24 Šķērslīste, L=1200 mm, uzstādīta ar attālumu 600 mm	1,7m/m ²
4 Connect Regulējama iekare, uzstādīta ar c1200 mm distanci [maksimālais attālums no sienas 600 mm]	0,7/m ²
5 Connect iekares skava (netiek izmantota peldbaseinos)	0,7/m ²
6 Tiešai uzstādīšanai: Connect tiešais stiprinājums, uzstādīts ar 1200 mm distanci	0,7/m ²
7 Connect Leņķa līste, tiek uzstādīta ar attālumu 300 mm	pēc pieprasījuma
8 Connect Ēnu perimetra līste, stiprinājums ar attālumu 200 mm	pēc pieprasījuma
Δ Minimālais izjaukšanai nepieciešamais starpslānis kopā ar Regulējamo iekari: 100 mm, kopā ar Tiešo stiprinājumu 50 mm.	-
δ Minimālais izjaukšanai nepieciešamais starpslānis : 171	-

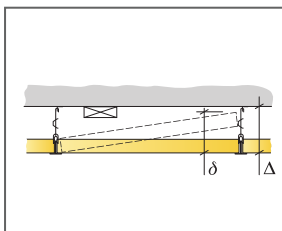

Iepazīsties ar daudzuma specifiku

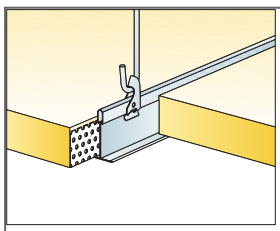

Iekare kopā ar regulējamu stiprinājumu un skavu

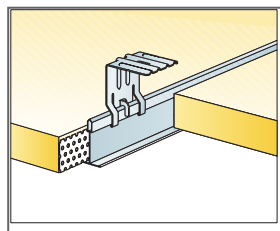

Iekare kopā ar tiešu savienojumu

Izmērs, mm	Maksimālā punkta slodze [N]	Maksimālā nestspēja
1200x600x30	30	160
1200x600x50	30	160

Punkta slodze/Nesošā slodze

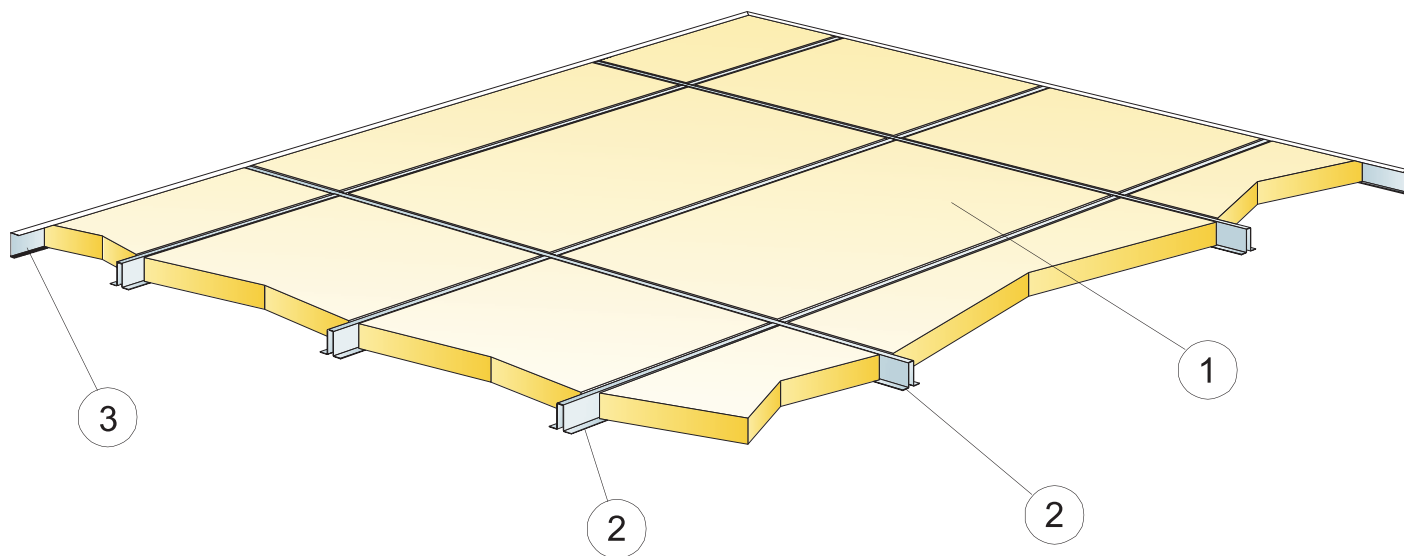

© Ecophon Group

APJOMA SPECIFIKĀCIJA

		Izmērs, mm
		1200x600
1	Industry RTP	1,4/m ²
2		2,8m/m ²
3		pēc pieprasījuma
Δ Min. kopējais sistēmas dziļums: 30 respektīvi 50 mm		-
δ Minimālais demontāžas dziļums: Sistēma nav demontējama		-

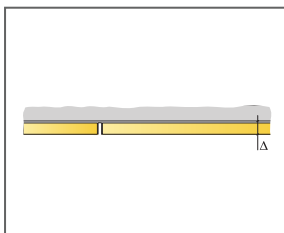

Iepazīsties ar daudzuma specifikāciju

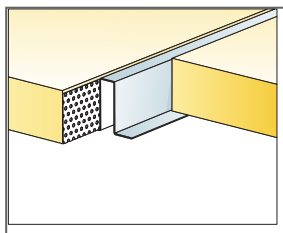

Konstrukcija kopā ar padziļinājuma profilu /p>

Izmērs, mm	Maksimālā punkta slodze [N]	Maksimālā nestspēja
1200x600x30	-	-
1200x600x50	-	-

Punkta slodze/Nesošā slodze

Ecophon Industry™ Modus TAL

Ecophon Industry™ Modus TAL nodrošina optimālu skaņas absorbciju visu veidu industriālās telpās. Risinājums ir pieejams trīs dažādās krāsās: baltā, melnā un pelēkā. Iespējams uzstādīt vai nu ar līstu sistēmu, vai tieši pie sofītes ar līmi vai skrūvēm. Paneļi ir pieejami gan ar dabīgām, gan krāsotām malām.



Siemens NST, Czech Republic

SISTĒMA

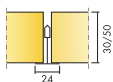

Izmērs	1200x600	1200x600
Līmēts	•	•
T24	•	•
Tiešs	•	•
Biezums	30	50
Montāžas shēma	M168, M169, M170, M171	M168, M169, M170, M171



Industry Modus TAL panelis



Industry Modus TAL panelis

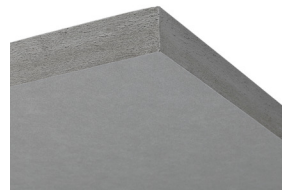

Industry Modus TAL panelis



Industry Modus TAL panelis

Akustika



Skaņas absorbcija:

Testa rezultāti saskaņā ar EN ISO 354 standartu. Klasifikācija saskaņā ar EN ISO 11654.

α_p , Praktiskās skaņas absorbcijas koeficients

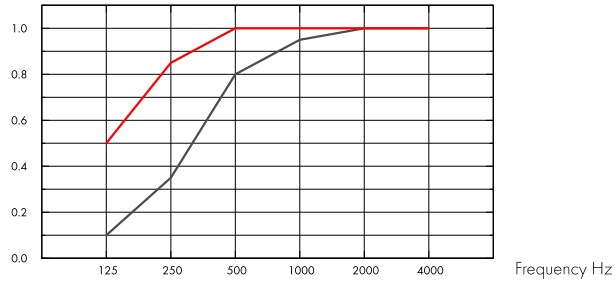

- Industry Modus TAL 30 mm, 30 mm o.d.s
 - Industry Modus TAL 30 mm, 200 mm o.d.s
- o.d.s = sistēmas vispārējais dziļums

α_p , Praktiskās skaņas absorbcijas koeficients

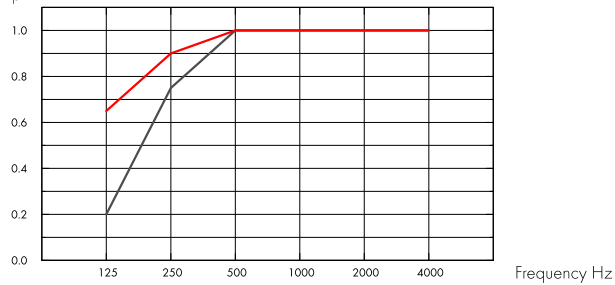

- Industry Modus TAL 50 mm, 50 mm o.d.s
 - Industry Modus TAL 50 mm, 200 mm o.d.s
- o.d.s = sistēmas vispārējais dziļums

THK mm	o.d.s. mm	α_p , Praktiskās skaņas absorbcijas koeficients						α_w	Skaņas absorbcijas klase
		125 Hz	250 Hz	500 Hz	1000 Hz	2000 Hz	4000 Hz		
30	30	0.10	0.35	0.80	0.95	1.00	1.00	0.65	C
30	200	0.50	0.85	1.00	1.00	1.00	1.00	1.00	A
50	50	0.20	0.75	1.00	1.00	1.00	1.00	1.00	A
50	200	0.65	0.90	1.00	1.00	1.00	1.00	1.00	A

THK mm	o.d.s. mm	NRC	SAA
30	30	0.80	0.77
30	200	0.95	0.98
50	50	0.95	0.99
50	200	1.00	1.00



Iekštelpu gaisa kvalitāte

Sertifikāti / Marķējumi

Francijas VOC

A

Somijas M1



Cradle to Cradle Certified®



Šim produktam ir Bronzas līmeņa Cradle to Cradle Sertifikāts® (versija 4.0).



CO2 (oglekļa) pēdas nospiedums

	kg CO ₂ ekviv./m ²
Industry Modus TAL 30mm	1,39
Industry Modus TAL 50mm	2,46

Dzīves cikla posmi A1 līdz C4 no EPD, saskaņā ar ISO 14025 / EN 15804



Otrreizējā pārstrāde

Minimālais otrreizējās pārstrādes saturs (30 mm)	58%
Minimālais otrreizējās pārstrādes saturs (50 mm)	63%
Pārstrādājamība	Pilnībā pārstrādājams



Ugunsdrošība

Valsts	Ugunsdrošības standarts	Klase
Eiropa	EN 13501-1	A2-s1,d0

Plākšņu stikla vates pamatne ir pārbaudīta un klasificēta kā nedegoša saskaņā ar EN ISO 1182 standartu.



Mitrumizturība

C klase, relatīvais gaisa mitrums 95% pie 30°C, saskaņā ar EN 13964:2014



Vizuālais izskats

Modus (TAL-VA), gaismas atstarošanās spēja 63%. Modus (TAL-M), gaismas atstarošanās spēja 4%. Modus (TAL-H), gaismas atstarošanās spēja 41%. Modus (TAL-N), gaismas atstarošanās spēja 64%. Nelielas krāsu atšķirības ir iespējamas.



Tīrāmība

Iknedējas putekļu tīrīšana un tīrīšana, izmantojot putekļu sūcēju.



Demontāžas iespējas

Plāksnes ir viegli demontējamas. Minimālais demontāžas dziļums saskaņā ar uzstādīšanas shēmām.



Uzstādīšana

Uzstādīt saskaņā ar uzstādīšanas shēmām, uzstādīšanas rokasgrāmatām un zīmēšanas palīglīdzekļiem. Informāciju par minimālo kopējo sistēmas dziļumu skatiet apjoma specifikācijā.



Sistēmas svars

	kg/m ²	Informācija par svaru ir orientējoša un var mainīties.
Industry Modus TAL 30 mm	1,7	
Industry Modus TAL 30 mm + Connect Grid System	2,7	
Industry Modus TAL 50 mm	2,6	
Industry Modus TAL 50 mm + Connect System Grid	3,6	



Mehāniskās īpašības

Aplūkojiet tabulu par maksimālo pagaidu slodzi, minimālo nestspēju, funkcionālajām prasībām, un mehāniskajām īpašībām vietnē www.ecophon.lv.



CE

Ecophon griestu sistēmām ir CE marķējums saskaņā ar Eiropas standartu EN13964: 2014. Uz CE marķētiem būvizrādājumiem attiecas ekspluatācijas īpašību deklarācija (DOP), kas klientiem un lietotājiem ļauj viegli salīdzināt Eiropas tirgū pieejamo produktu veiktspēju.

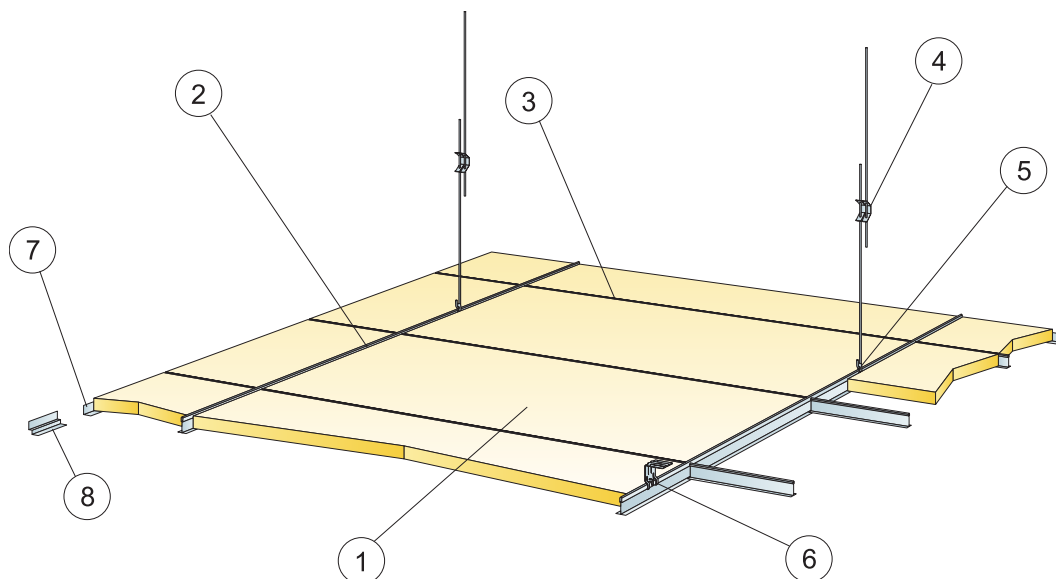

© Ecophon Group

APJOMA SPECIFIKĀCIJA

	Izmērs, mm
	1200x600
1 Industry Modus TAL	1,4/m ²
2 Connect T24 Nesošā līste, uzstādīta ar attālumu 1200 mm [maksimālais attālums no sienas 600 mm, to var palielināt līdz 1200 mm, ja nepastāv slodze starp Nesošo līsti un sienu.]	0,9m/m ²
3 Connect T24 Šķērslīste, L=1200 mm, uzstādīta ar attālumu 600 mm	1,7m/m ²
4 Connect Regulējama iekare, uzstādīta ar c1200 mm distanci [maksimālais attālums no sienas 600 mm]	0,7/m ²
5 Connect iekares skava (netiek izmantota peldbaseinos)	0,7/m ²
6 Tiešai uzstādīšanai: Connect tiešais stiprinājums, uzstādīts ar 1200 mm distanci	0,7/m ²
7 Connect Leņķa līste, tiek uzstādīta ar attālumu 300 mm	pēc pieprasījuma
8 Connect Ēnu perimetra līste, stiprinājums ar attālumu 200 mm	pēc pieprasījuma
Δ Minimālais izjaukšanai nepieciešamais starpslānis kopā ar Regulējamo iekari: 100 mm, kopā ar Tiešo stiprinājumu 50 mm.	-
δ Minimālais izjaukšanai nepieciešamais starpslānis : 171	-

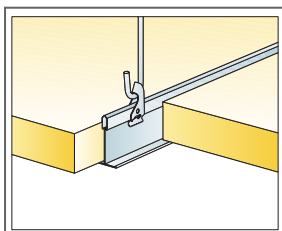

Iekare kopā ar regulējamu stiprinājumu un skavu

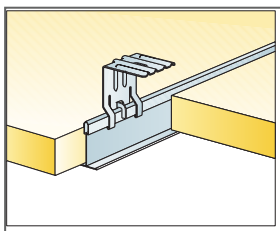

Iekare kopā ar regulējamu stiprinājumu un skavu

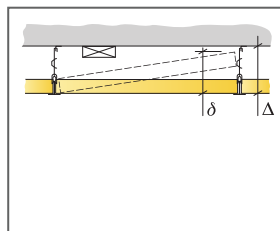

Iepazīsties ar daudzuma specifiku

Izmērs, mm	Maksimālā punkta slodze [N]	Maksimālā nestspēja
1200x600x30	-	-
1200x600x50	-	-

Punkta slodze/Nesošā slodze

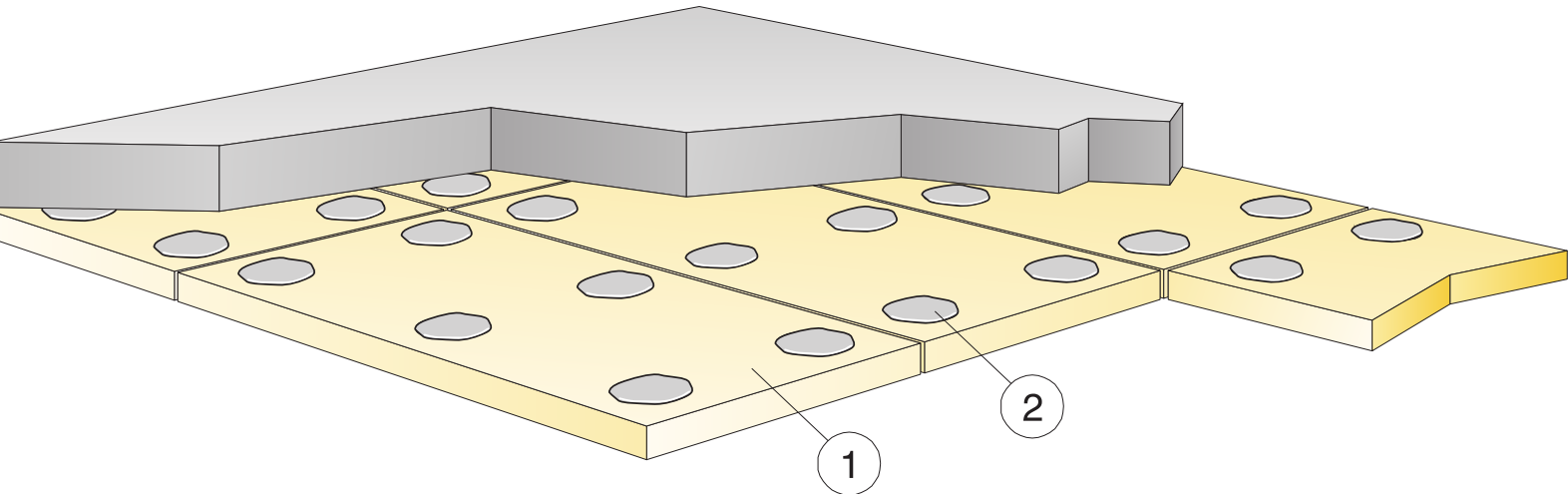

© Ecophon Group

APJOMA SPECIFIKĀCIJA

	Izmērs, mm
	1200x600
1 Industry Modus TAL	1,4/m ²
2 Connect Absorber lime (0,25 l/m ² - 0,4 l/m ² , atkarībā no konstrukcijas specifikas un uzstādīšanas apstākļiem)	pēc pieprasījuma
Δ Min. kopējais sistēmas dziļums: 30 respektīvi 50 mm	-
δ Minimālais demontāžas dziļums: Sistēma nav demontējama	-

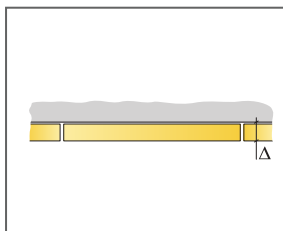

Skatīt daudzuma specifiku

Izmērs, mm	Maksimālā punkta slodze [N]	Maksimālā nestspēja
1200x600x30	-	-
1200x600x50	-	-

Punkta slodze/Nesošā slodze

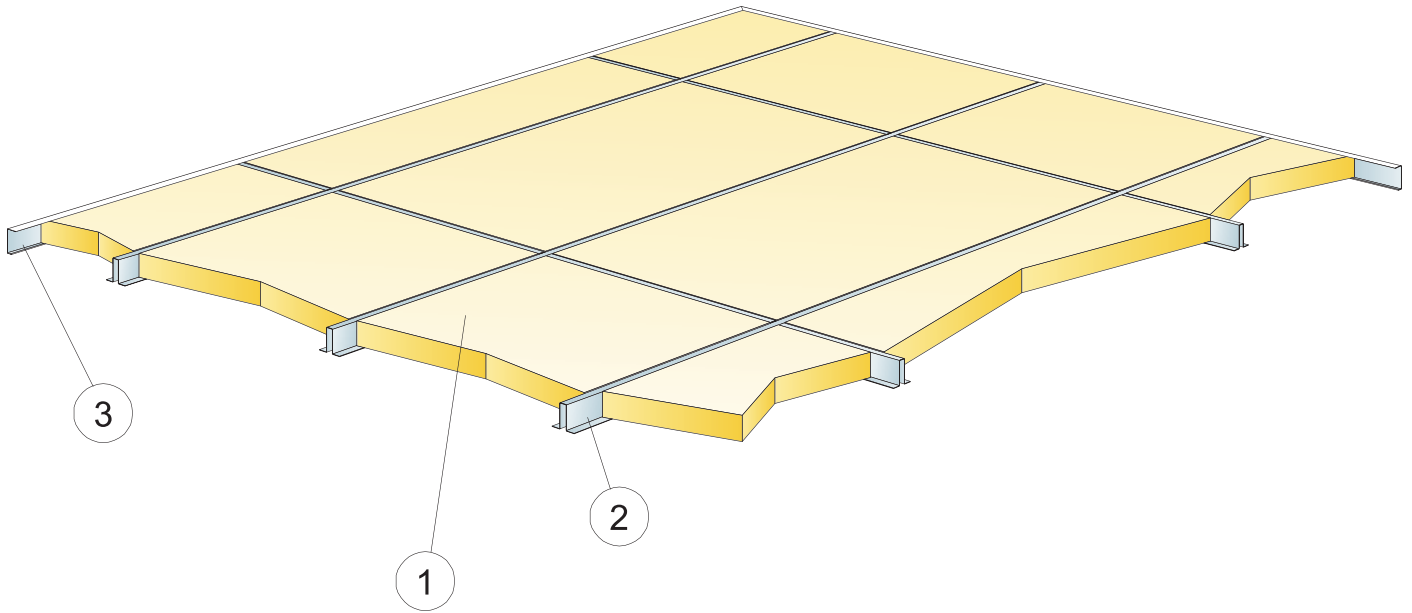

© Ecophon Group

APJOMA SPECIFIKĀCIJA

		Izmērs, mm
		1200x600
1	Industry Modus TAL	1,4/m ²
2	Padziļinājuma profils, L=3000 mm	1,7m/m ²
3	Connect Kanāla liste , L=3000 mm	pēc pieprasījuma
Δ Min. kopējais sistēmas dziļums: 30 respektīvi 50 mm		-
δ Minimālais demontāžas dziļums: Sistēma nav demontējama		-

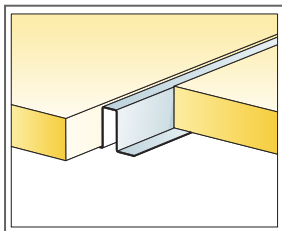

Iebūvēti profili

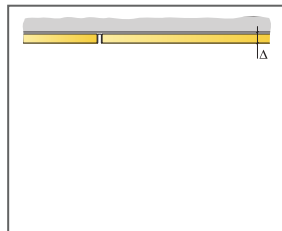

Iepazīsties ar daudzuma specifikāciju

Izmērs, mm	Maksimālā punkta slodze [N]	Maksimālā nestspēja
1200x600x30	-	-
1200x600x50	-	-

Punkta slodze/Nesošā slodze

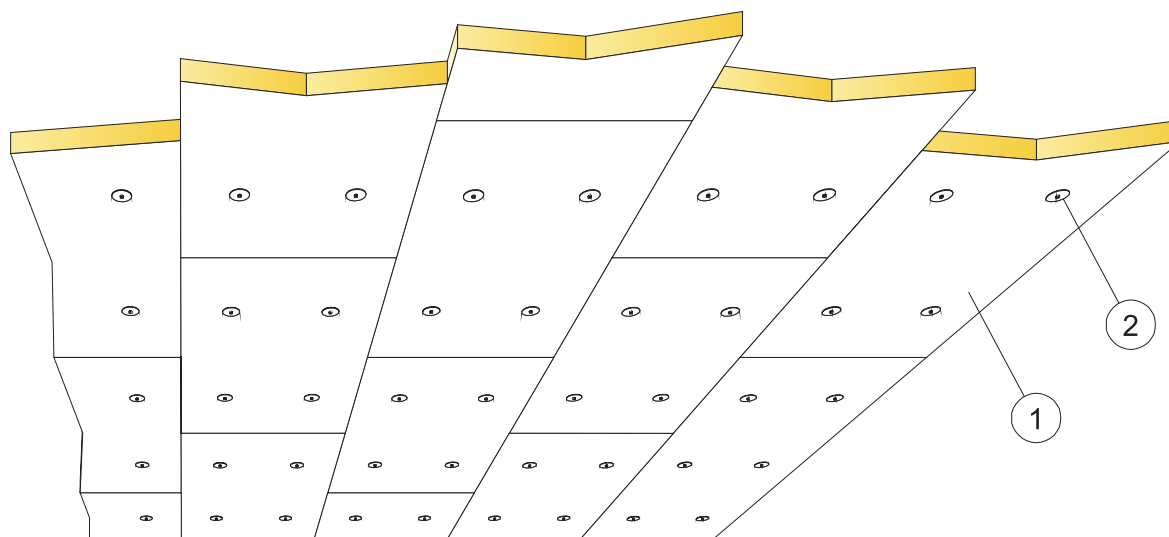

© Ecophon Group

APJOMA SPECIFIKĀCIJA

		Izmērs, mm
		1200x600
1	Industry Modus TAL	1,4/m ²
2	Skrūve un starplika, [paneļiem ar 30 mm un 50 mm biezumu]	pēc pieprasījuma
Δ Min. kopējais sistēmas dziļums: 30 respektīvi 50 mm		-
δ Minimālais izjaukšanai nepieciešamais starpslānis: Konstrukcija nav demontējama		-

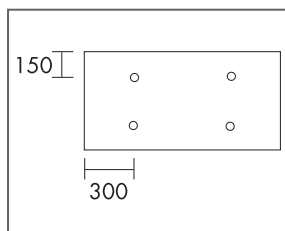

1200 x 600 paneļu konstrukcija

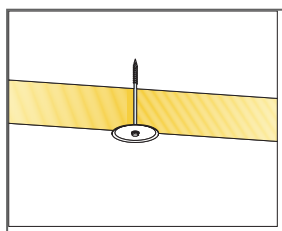

Detalas kopā ar skrūvēm un

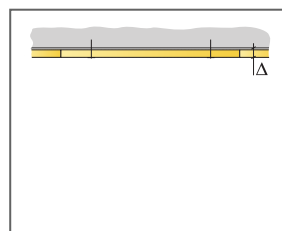

lepozīties ar daudzuma specifiku

Izmērs, mm	Maksimālā punkta slodze [N]	Maksimālā nestspēja
1200x600x30	-	-
1200x600x50	-	-

Punkta slodze/Nesošā slodze