

ECOPHON  
**HINNASTO JA  
TUOTELUETTELO**

VOIMASSA 1.6.2026

Ecophon Akusto™ -seinäakustiikkalevyt  
uusissa Texona-vakioväreissä

# Ecophon-hinnasto

## SISÄLTÖ

<b>Yhteystiedot ja toimituspalvelumme</b>	3	Connect ripustimet ja kiinnikkeet	56
<b>Ecophon-akustiikkaratkaisut</b>	5	Connect muut profiilit	59
<b>Reunamallit ja reunavaihtoehdot</b>	9	Connect Solo-kiinnikkeet	61
<b>Värit ja pinnat</b>	11	Connect Akusto Wall -kiinnikkeet	63
<b>Erikoistuotteet ja levyjen todelliset mitat</b>	15	Connect klipsit	66
<b>CO<sub>2</sub>-tiedot ja kierrätettävyys</b>	17	Connect asennustarvikkeet	68

### Ecophon -alakatot ja -seinälevyt

Ecophon Focus™	21
Ecophon Master™	25
Ecophon Solo™	28
Ecophon Akusto™	31
Ecophon Hygiene™	33
Ecophon Gedina™	36
Ecophon Advantage™	37
Ecophon Super G™	38
Ecophon Combison™	39
Ecophon Industry™	41
Ecophon Saga™	42
Ecophon Lighting™	45

<b>Ecophon-tuotteiden vakiolavamitat</b>	77
<b>Yleiset myyntiehdot</b>	78

### Connect -listat ja -asennustarvikkeet

Akusto- ja Solo -asennustarvikkeet	46
Connect T24 järjestelmä	48
Connect T15 ja T35 järjestelmät	50
Connect C3 ja C4	51
Connect seinäprofiilit	53



Täytä huolto-ohje loppukäyttäjälle kätevästi omilla yhteystiedoillasi - saat helposti sovelluksestamme kaikkien käyttämiesi Ecophon-tuotteiden tiedot sekä huolto-ohjeet

# Asiakaspalvelu- ja myyntitiimimme

Ecophonin oma, alakattoalan tunteva asiakaspalvelutiimi ja tekninen tuki auttavat kaikissa alakattoihin liittyvissä asioissa. Olemme asiakkaan tukena tarvittaessa myös työmaalla asennusneuvonnan tai suunnitteluavun merkeissä.

## ASIAKASPALVELU



Rasa  
Slivinskaite



Nina Liukkonen  
(Suvi Hellsted van-  
hempainvapaalla)



Aliisa Kivelä



Mika Saukkola  
Tuotepäällikkö



Tomi Oravainen  
Tekninen neuvoja

## TEKNINEN TUKI

### Asiakaspalvelumme palvelee arkisin klo 8:00-16:00

Asiakaspalvelu 010 44 22 222, tekninen tuki 040 534 8521, asiakaspalvelu@ecophon.fi

Tilaukset, tarjouspyynnöt, toimituskyselyt, tuoteneuvonta ja ohjaus tekniseen tukeen tarvittaessa.

## MYynti



Jarkko Huhta  
Myyntipäällikkö  
040 769 6717



Juha Takkinen  
Aluemyyntipäällikkö  
040 487 5364



Johanna Mäki  
Aluemyyntipäällikkö  
040 547 3454



Soila Laakso  
Aluemyyntipäällikkö  
040 773 2595



Pyry Niemi  
Aluemyyntipäällikkö  
040 182 2809



Ville Kröger  
Aluemyyntipäällikkö  
040 614 6215



Erik Hako-Rita  
Aluemyyntipäällikkö  
044 712 2221

Sähköposti:  
etunimi.sukunimi@saint-gobain.com

## PALAUTUKSET JA REKLAMAATIOT

Otamme vastaan toimitusryhmään A kuuluvia avoamattomia tuotepakkauksia, jos ne ovat jälleenmyyntikelpoisia. Tällaisista palautuksista hyvitämme 70 % kauppahinnasta. Asiakas vastaa tuotteiden palautuksesta Forssan varastoomme. Palautus on tehtävä 3 kuukauden sisällä tavaran vastaanottamisesta. B-, C- ja D-toimitusryhmän tuotteita ei voi palauttaa. Olethan ennakkoon yhteydessä Asiakaspalveluumme palautusasioissa.

Jos havaitset tuotteissamme tai niiden toimituksessa huomautettavaa, pyydämme ilmoittamaan 3 arkipäivän kuluessa toimituksen vastaanottamisesta Asiakaspalveluumme seuraavat tiedot:

- reklamaation kohde ja määrä
- tuoterekламаatioissa tuotteiden valmistuskoodi levyn takapinnalta
- logistiikkareklamaatioissa allekirjoitettu rahtikirja, jossa reklamaatiovaraus
- tilauksen tiedot (tilausnumero, tilaajayritys ja yhteyshenkilö)
- valokuvat reklamaation kohteesta

HUOM: Reklamaation kohteena olevat tuotteet on säilytettävä kuivissa sisätiloissa kunnes reklamaatio on käsitelty.

# Toimituspalvelumme

Saat tilattua sekä Ecophon-akustiikkalevyt että Gyptone-reikäkipsilevyt samassa kuormassa yhdellä rahtiveloituksella.

Kun tilaus jätetään klo 11:00 mennessä, on toimitusryhmän A tuotteiden toimitusaika 2 arkipäivää vyöhykkeille I ja II, ja 3-5 arkipäivää vyöhykkeelle III. Ilmoittamaasi puhelinnumeroon lähetetään päivittyvä seurantalinkki, kun kuljetus on suunniteltu.

Toimitus tapahtuu klo 7:00-19:00 välillä, mahdolliset poikkeukset mainittava tilauksen yhteydessä. Rahtiin sisältyy tunnin odotusaika. Jos kuljettaja joutuu odottamaan kauemmin, tämä veloitetaan asiakkaalta.

## Rahtihinnat per toimitus:

	Vyöhyke I	Vyöhyke II	Vyöhyke III
Hinta € (alv 0 %)	160,00	205,00	280,00

Hintoihin lisätään voimassa oleva alv %.

## Toimitusryhmät (Saatavuusluokka):

- A = Forssan tehtaan varastossa
- B = Toimitusaika 10-15 arkipäivää tilauksesta
- C = Valmistetaan tilauksesta. Toimitusaika 3-4 viikkoa tilauksesta.
- D = Valmistetaan tilauksesta. Toimitusaika 5-6 viikkoa tilauksesta.

Pidätämme oikeuden rahtiveloitusmuutoksiin hinnaston voimassaoloaikana rahtikustannusten muuttuessa. Pidätämme oikeuden toimitusaikamuutoksiin tuotteiden varastotilanteen mukaan.

## Lisäpalvelut:

Tarvittaessa logistiikkamme pyrkii auttamaan myös muuttuvien tai haastavien projektiakataulujen kanssa.

Express-rahti: 1 arkipäivä*, tilaukset viimeistään klo 9:00	+ 90 € per tilaus
Kansainvälinen suoratoimitus (kiiretapaus, kysy toimitusaika)	+ 480 € per tilaus
Nouto Forssasta (arkipäivisin klo 7-15.30)	50 € per tilaus
Odotusaika	80 € /tunti

\* Vain vyöhykkeelle I ja II, toimitusryhmä A.

## Koko Suomen kattava paikallinen läsnäolomme takaa asiakkaillemme erinomaisen tavoitettavuuden.

Projektien tarjouspyynnöt, esittelykäynnit, muut alueelliset tapaamiset ja tuoteneuvonta.

● Ecophon -toimipisteet

- Helsinki
- Tampere
- Kuopio
- Oulu

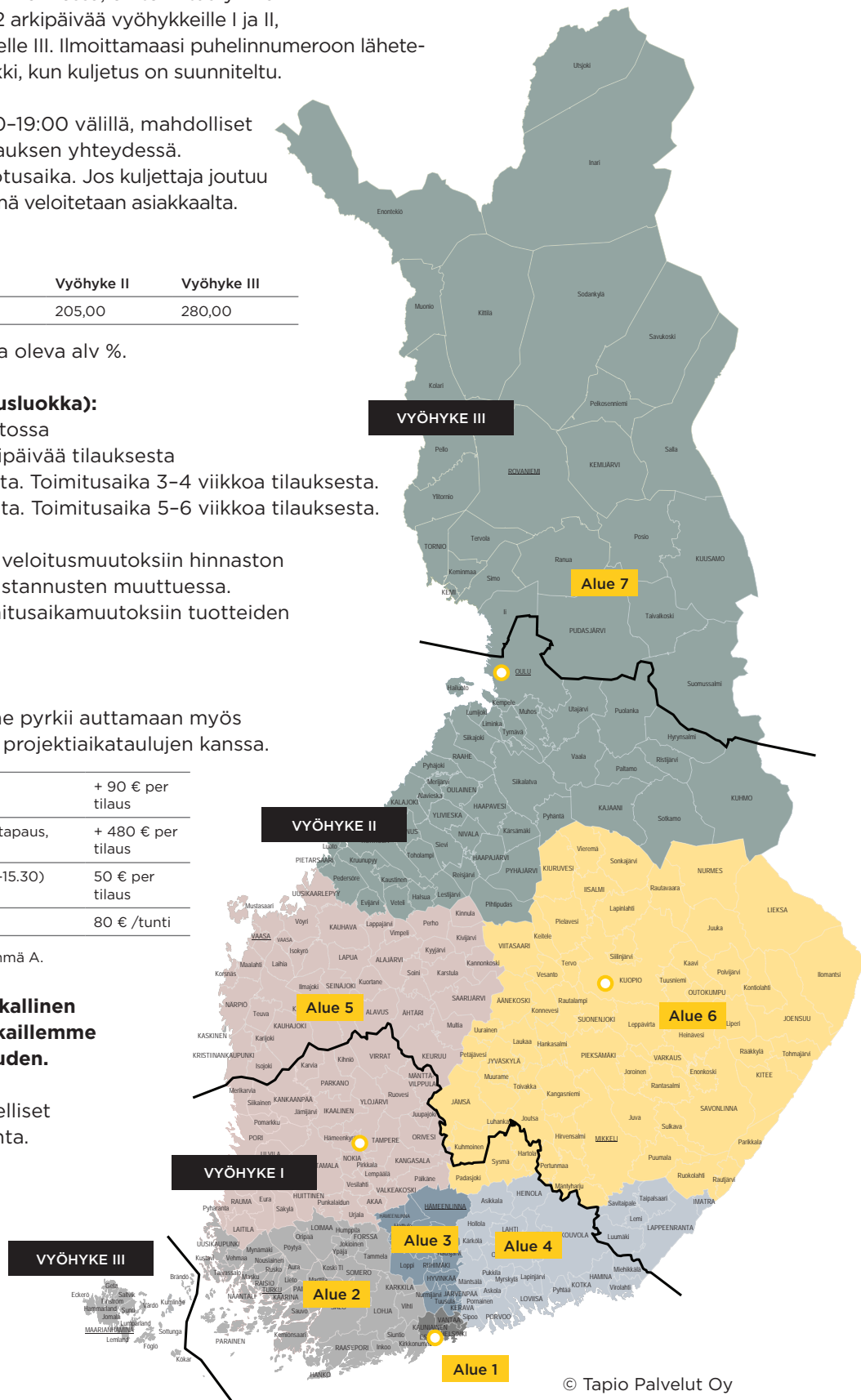

© Tapio Palvelut Oy

# Ecophon- akustiikkaratkaisut



## ECOPHON FOCUS™

Monipuolisin järjestelmäperheemme, joka tarjoaa laajan valikoiman reuna-, muoto- taso- ja asennusvaihtoehtoja. Absorptioluokka A.



## ECOPHON MASTER™

Akustisen innovoinnin edelläkävijä ja lyömätön valinta vaativiin ympäristöihin. Erinomainen äänenvaimennus ja puheen erotettavuus. Absorptioluokka A.



## ECOPHON HYGIENE™

Varmaa suorituskykyä kliinisesti ja hygieenisesti vaativiin tiloihin Akutex™ T-, TH-, HP- tai HS-pinnoitteella. Absorptioluokka A tai B riippuen ratkaisusta.



## ECOPHON GEDINA™

Vakiintunut klassikko, joka täyttää toiminnalliset vakiovaatimukset. Kestävät, helposti asennettavat ja avattavat levyt. Absorptioluokka A.

\*Avainlippu-tunnus koskee määrättyjä vakiovärejä sekä vakiolevykokoja 600x600 ja 1200x600 mm. Löydät tuotesivuilta maininnan Avainlipusta Suomessa valmistettujen tuotteiden kohdalta.



Suomessa myydyistä Ecophon-akustiikkalevyistä n. 90 % valmistetaan Forssassa ja niille on myönnetty Avainlippu-tunnus\*. Tiesitkö, että levyjen raaka-aineesta suurin osa on kulutuksen jälkeistä kierrätyslasia? Lue lisää sivulta 17.



#### ECOPHON ADVANTAGE™

Luotettavat ja kotimaiset akustiikkalevyt, jotka on helppo asentaa ja avata. Advantage -tuotteet täyttävät olennaiset toiminnalliset vaatimukset. Näkyvä tai upotettu listajärjestelmä.



#### ECOPHON SUPER G™

Iskunkestävät akustiikkapaneelit liikunta- ja urheilutiloihin. Näkyvällä pinnalla luja lasikudos-pinnoite. Absorptioluokka A.



#### ECOPHON COMBISON™

Ääneneristys ja äänenvaimennus yhdessä järjestelmässä. Näkyvällä pinnalla Akutex™ FT -pinnoite, taustapinnalle liimattu kipsilevy. Absorptioluokka jopa A.



#### ECOPHON INDUSTRY™

Kestävät akustiikkalevyt teollisuustilojen meluntorjuntaan. Laaja tuotevalikoimamme tarjoaa ratkaisuja meluisiin teollisuustiloihin. Absorptioluokka A (pl. Industry RTP 30 mm, 50 mm o.d.s. jolla luokka B)

# Ecophon- akustiikkaratkaisut



## ECOPHON AKUSTO™

Akustisia alakattoja täydentävät Ecophon Akusto -seinälevyt ratkaisevat akustiikan haasteita design- ja asennustrendejä seuraten. Pintavaihtoehtoina Texona, Super G, Akutex FT ja Akutex HS. Erinomaiset akustiset ominaisuudet.



Mahdollisuus myös omiin muotoihin.  
Tutustu suunnitteluoppaaseen.



## ECOPHON SOLO™

Leijuvat akustiikkapaneelit esteettisesti näyttävään äänenvaimennukseen. Paljon kokoja, värejä ja muotoja, jotka mahdollistavat monenlaisten suunnitteluideoiden toteutuksen. Erinomaiset akustiset ominaisuudet.



Mahdollisuus myös omiin muotoihin.  
Tutustu suunnitteluoppaaseen.



## ECOPHON SAGA™

Luo lämmin ja luonnollinen tunnelma Saga-puukuituakustiikkalevyillä. Levyissä yhdistyvät puun miellyttävät ominaisuudet ja akustinen suorituskyky. Houkutteleva värivalikoima ja useita asennusvaihtoehtoja neljällä eri reunalla: A, B, D ja E.



Lisätietoa verkkosivuillamme

Perinteisten lasivillapohjaisten moduulikattolevyjen lisäksi lisäksi meillä on valikoimassa mm. leijuvia akustiikkalevyjä, tyylikkäitä seinäpaneeleja, puukuituakustiikkaa, ruiskutettava akustiikkapinnoite sekä pingotettava akustiikkakangas. Tutustu monipuolisiin vaimennusmateriaaleihimme!



#### **ECOPHON FADE™ ONE SMOOTH - SAUMATON AKUSTIIKKAPINNOITE**

Fade ONE Smooth on ruiskutettava akustiikkalaasti, jossa on erittäin sileä viimeistely ja yksinkertainen asennus. Estetiikan ja akustisen suorituskyvyn yhdistäminen tekee siitä ihanteellisen ratkaisun monenlaisiin käyttökohteisiin.



Lisätietoa erillisessä hinnastossa.



#### **ECOPHON CLIPSO™ - PINGOTETTAVA AKUSTIIKKAKANGAS**

Tekninen neulekangas, jolla voi verhoilla seiniä ja kattoja täysin peittävästi. Helppo ja nopea asennus ilman kuumennusta. Akustiikkakankaasta on tarjolla 23 vakioväriä ja neljä leveyttä.



Lisätietoa erillisessä hinnastossa.



#### **AKUSTISET GYPTONE JA RIGITONE -REIKÄKIPSIALAKATOT**

Akustiset Gyptone-kipsialakatot kestävät hyvin kuormitusta, iskuja ja puhdistusta. Kipsi on kierrätettävä luonnonmateriaali, jolla on myös erinomaiset sisäilmaominaisuudet. Useita reikäkokoja ja reunamalleja.



Lisätietoa erillisessä hinnastossa.

# Reunamallit

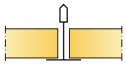

A, suorareunainen  
alaslaskettu  
lista-asennus,  
avattavissa

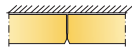

B, viistetty reuna  
liima-asennus  
puskuun,  
ei avattavissa

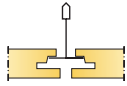

Dg, alaslaskettu  
varjourasauma,  
helposti avattavissa

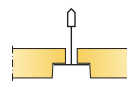

E, pykäläreuna  
alaslaskettu  
lista-asennus,  
avattavissa

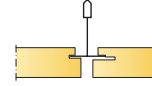

Dp, alaslaskettu  
varjourasauma,  
helposti avattavissa

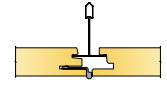

Dt, alaslaskettu  
symmetrisenpiilolista-  
asennus näkyvällä  
koristelistalla,  
avattavissa

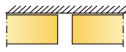

SQ, suorareunainen  
liima-asennus  
avosaumoin,  
ei avattavissa

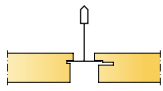

Lp, viistetty reuna  
alaslaskettu  
lista-asennus,  
avattavissa

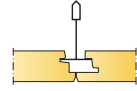

Ds, viistetty reuna  
alaslaskettu  
symmetrisen  
piilolista-asennus,  
helposti avattavissa



F, viistetty reuna  
mekaaninen asennus  
ruuvein puskuun,  
ei avattavissa



Master Eg  
Eg, alaslaskettu  
varjourasauma  
leijuvalla  
vaikutelmalla,  
helposti avattavissa

A

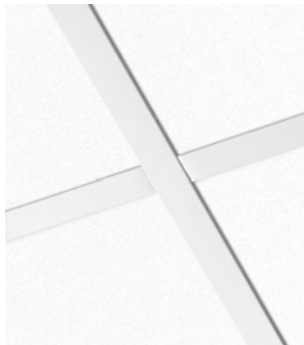

**Suoreunainen alaslaskettu  
lista-asennus, helposti avattavissa**

B

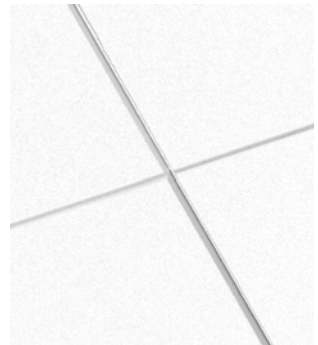
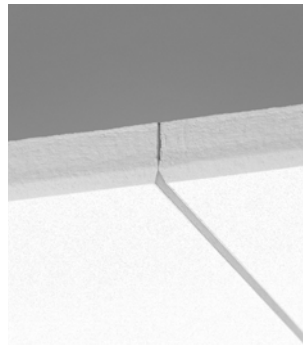

**Viistetty reuna liima-asennus  
puskuun, ei avattavissa**

Dg

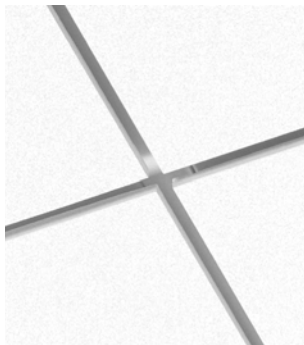

**Alaslaskettu varjourasauma,  
avattavissa**

Dp

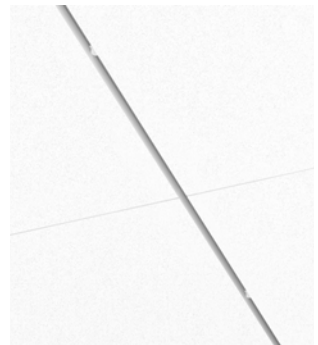

**Alaslaskettu varjourasauma,  
helposti avattavissa**

Ds

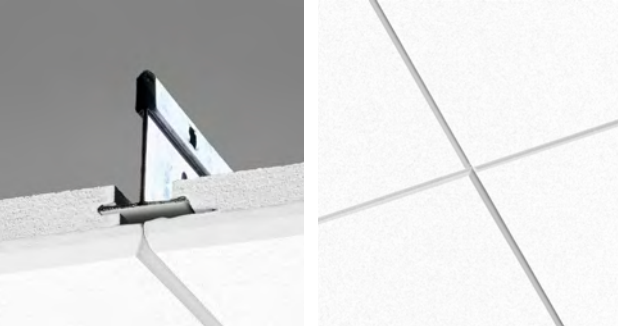

Viistetty reuna alaslaskettu symmetrinen piilolista-asennus, avattavissa

Dt

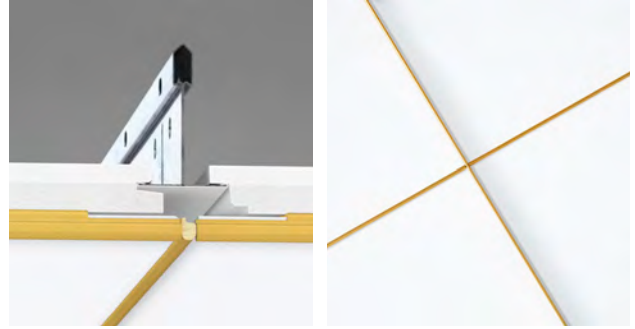

Alaslaskettu symmetrinen piilolista-asennus näkyvällä koristelistalla, avattavissa (Focus)

E

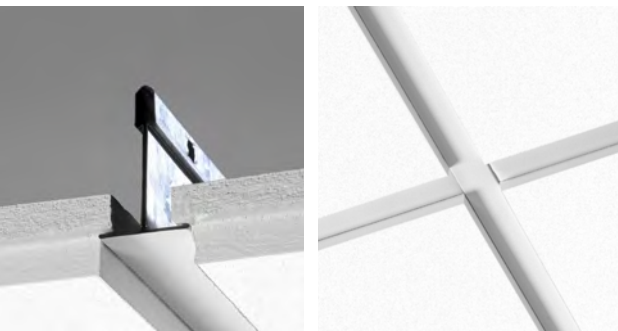

Pykäläreuna alaslaskettu lista-asennus, helposti avattavissa

Eg

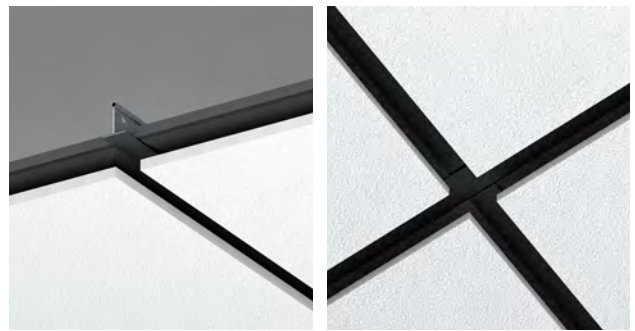

Alaslaskettu varjourasauma leijuvalla vaikutelmalla, helposti avattavissa (Master)

F

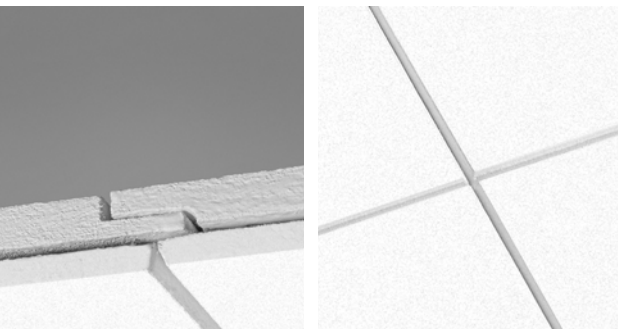

Viistetty reuna mekaaninen asennus ruuvein puskuun, ei avattavissa

Lp

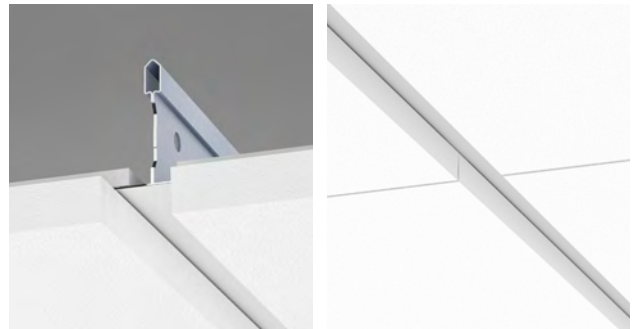

Viistetty reuna alaslaskettu lista-asennus, avattavissa

SQ

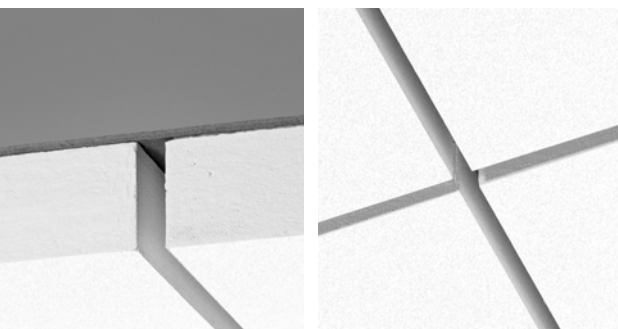

Suorareunainen liima-asennus avosaumoin, ei avattavissa

## REUNAVAIHTOEHDOT

- NE = käsittelemätön reuna
- PE = valkoinen tai tummilla Akutex FT -väreillä musta reunakäsittely, ei täysin peittävä
- + PE = reunakäsittely näkyvän pinnan väriseksi
- SQ = peittomaalattu reuna, näkyviin jäävään asennukseen
- WE = peittomaalattu valkoiseksi

# Värit ja pinnat

## Akutex™ FT

### AKUTEX FT -VÄRIVALIKOIMA

Akutex FT -pinnoitetta on saatavana useimpiin Ecophon -alakattolevyihin. Pinnoite yhdessä peruslevyn kanssa antaa optimaalisen äänenabsorption. Pinnoite ei naarmuunnu helposti ja valonheijastavuus on erinomainen. Jotta pinnoite ei vahingoitu, levyjä ei tulisi asentaa kosketusetäisyydelle. Olemme lisänneet varastovalikoimaan värillisiä Focus ja Master -tuotteita. Näet tarjonnan hinnastosta tuotteen kohdalta.

Muut Akutex FT -värit	Lisähinta (vakiotuotteeseen White Frost)	
<b>Ecophon Focus</b> (tasomaiset levyt)	0-500 m <sup>2</sup>	> 500 m <sup>2</sup>
Reunamallit A-SQ (ei F- reuna)	+ 10 €/m <sup>2</sup>	+ 8 €/m <sup>2</sup>
<b>Ecophon Master</b>	50-500 m <sup>2</sup>	> 500 m <sup>2</sup>
Reunamallit A-SQ (ei F- reuna, eikä Master Rigid -tuotteet)	+ 12 €/m <sup>2</sup> *	+ 10 €/m <sup>2</sup> *
<b>Ecophon Akusto Wall</b>	0-150 m <sup>2</sup>	> 150 m <sup>2</sup>
Reunamalli A	+ 12 €/m <sup>2</sup> *	+ 10 €/m <sup>2</sup> *
Reunamalli C	+ 14 €/m <sup>2</sup> *	+ 12 €/m <sup>2</sup> *
<b>Ecophon Solo</b>	4-20 kpl	> 20 kpl
Kaikki mallit (ei Solo Baffle)	+ 25 %	+ 20 %
Ecophon Solo Baffle		Kysy hinta

\* + Asetuslisä 250 €/artikkeli/tilaus. Hintoihin lisätään voimassa oleva alv-%.

## Connect™ värivalikoima

Connect-listoja, -profiileja ja muita asennustarvikkeita on mahdollista saada useissa eri väreissä, jotka on suunniteltu sopimaan yhteen katto- ja seinäratkaisujemme kanssa. Connect T24 -listajärjestelmästä on saatavilla neljä vakioväriä: valkoinen, valkoinen matta, musta matta ja harmaa. Varastotuotteena saatavana Volcanic ash, Silk slate ja Silver stone. Connect T15 on saatavana kahdessa vakiovärissä: valkoisena ja harmaana. Sekä T24 että T15 -listoja on saatavilla myös erikoisväreissä lisämaksusta alla olevan taulukon mukaisesti (ei koske C3- ja C4-korroosioluokkiin kuuluvia tuotteita). Värillisten listojen toimitusaika on n. 5-6 viikkoa (tarkentuu tilausvaiheessa).

Saatavana yhteensopivassa Akutex FT -värissä, mattapintaisena	Minimitilaus	Lisähinta (vakiotuotteeseen White 01)
<b>Connect T24, T15</b>		
Connect pääkannatuslista		2,90 €/m
Connect välilista	1 paketti	+ 1/2 asetuslisä
Connect kulmalista		2,90 €/m
Connect kaksoiskulmalista	1 paketti	+ 1/2 asetuslisä



## CONNECT THINLINE -PROFIILIT



**CONNECT™**  
White 02  
Lähin NCS-värikoodi: NCS S 0500-N



**CONNECT™**  
Grey 03  
Lähin NCS-värikoodi: NCS S 1500-N



**CONNECT™**  
Grey 04  
Lähin NCS-värikoodi: NCS S 4500-N



**CONNECT™**  
Black 01  
Lähin NCS-värikoodi: NCS S 9000-N

## INDUSTRY-VÄRIVALIKOIMA



**MODUS TAL-VA WHITE 190**  
Lähin NCS-värikoodi: S 1000-N  
Valon heijastavuus: 80 %



**MODUS TAL -H GREY 981**  
Lähin NCS-värikoodi: S 3502-Y  
Valon heijastavuus: 45 %



**MODUS TAL-M BLACK 970**  
Lähin NCS-värikoodi: S 8502-Y  
Valon heijastavuus: 4 %



**RTP-G**  
Galv 189  
Valon heijastavuus: 55 %

## SUPER G -VÄRIVALIKOIMA



**WHITE 085**  
Lähin NCS-värikoodi: S 1002-Y  
Valon heijastavuus: 78 %

# Värit ja pinnat

Tästä löytyvät mallit yleisimpien tuotteidemme värivalikoimista. Painoteknisistä syistä väri saattaa poiketa jonkin verran tuotteen oikeasta väristä. Varmistaaksesi värisävyn, pyydä Akutex FT -pinnan värimalli. Listat saatavana vastaavissa NCS-väreissä.

## AKUTEX FT -VÄRIVALIKOIMA



### WHITE FROST

Lähin NCS-värikoodi: S 0500-N  
Valon heijastavuus: 85 %



### VOLCANIC ASH

Lähin NCS-värikoodi: S 2002-Y  
Valon heijastavuus: 56 %

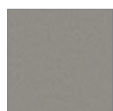

### SILVER STONE

Lähin NCS-värikoodi: S 4502-Y  
Valon heijastavuus: 29 %



### SILK SLATE

Lähin NCS-värikoodi: S 7000-N  
Valon heijastavuus: 13 %



### GOJI BERRY

Lähin NCS-värikoodi: S 3030-Y80R  
Valon heijastavuus: 27 %



### SILENT STEAM

Lähin NCS-värikoodi: S 2010-B  
Valon heijastavuus: 45 %



### SCALLOP SHELLS

Lähin NCS-värikoodi: S 0804-Y50R  
Valon heijastavuus: 76 %



### WET SAND

Lähin NCS-värikoodi: S 3020-Y30R  
Valon heijastavuus: 35 %

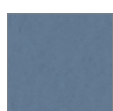

### OCEAN STORM

Lähin NCS-värikoodi: S 4020-R90B  
Valon heijastavuus: 24 %



### MOONLIGHT SKY

Lähin NCS-värikoodi: S 7020-R90B  
Valon heijastavuus: 7 %



### GOLDEN FIELD

Lähin NCS-värikoodi: S 1040-G90Y  
Valon heijastavuus: 61 %



### SUNSET HEAT

Lähin NCS-värikoodi S 2070-Y60R  
Valon heijastavuus: 20 %



### RUBY ROCK

Lähin NCS-värikoodi: S 4050-R10B  
Valon heijastavuus: 7 %



### EUCALYPTUS LEAF

Lähin NCS-värikoodi: S 5010-B30G  
Valon heijastavuus: 23 %



### SUMMER FOREST

Lähin NCS-värikoodi: S 6030-G10Y  
Valon heijastavuus: 10 %

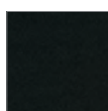

### DARK DIAMOND

Lähin NCS-värikoodi: S 9000-N  
Valon heijastavuus: 4 %



### MORNING DRIZZLE

Lähin NCS-värikoodi: S 1002-B  
Valon heijastavuus: 69 %



### CLOUDY DAY

Lähin NCS-värikoodi: S 1500-N  
Valon heijastavuus: 62 %



### PEACH ROSE

Lähin NCS-värikoodi: S 1515-Y80R  
Valon heijastavuus: 55 %



### HIGHLAND FOG

Lähin NCS-värikoodi: S 2005-G  
Valon heijastavuus: 55 %

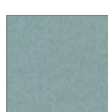

### SAGE GARDEN

Lähin NCS-värikoodi: S 3010-B30G  
Valon heijastavuus: 40 %

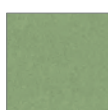

### FRESH CLOVER

Lähin NCS-värikoodi: S 3020-G40Y  
Valon heijastavuus: 35 %

## UUSI TEXONA 2026 VÄRIVALIKOIMA



### WINTER WHITE

Lähin NCS-värikoodi: S 0500-N  
Valon heijastavuus: 80 %



### SHADOW BLACK

Lähin NCS-värikoodi: S 9000-N  
Valon heijastavuus: 4 %



### THUNDER GREY

Lähin NCS-värikoodi: S 6502-Y  
Valon heijastavuus: 15 %



### STONE GREY

Lähin NCS-värikoodi: S 4005-Y20R  
Valon heijastavuus: 33 %



### SILVER LINING

Lähin NCS-värikoodi: S 2502-Y  
Valon heijastavuus: 50 %



### OAT BEIGE

Lähin NCS-värikoodi: S 2005-Y30R  
Valon heijastavuus: 54 %



### GOLDEN SAND

Lähin NCS-värikoodi: S 4020-Y30R  
Valon heijastavuus: 25 %



### DEEP FOREST

Lähin NCS-värikoodi: S 7010-B90G  
Valon heijastavuus: 11 %



### LINDEN GREEN

Lähin NCS-värikoodi: S 3005-G50Y  
Valon heijastavuus: 39 %



### MIDNIGHT SKY

Lähin NCS-värikoodi: S 7010-R90B  
Valon heijastavuus: 11 %



### ICE BLUE

Lähin NCS-värikoodi: S 3010-B  
Valon heijastavuus: 36 %



### AUTUMN BERRY

Lähin NCS-värikoodi: S 7010-Y90R  
Valon heijastavuus: 11 %

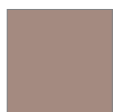

### HEATHLAND ROSE

Lähin NCS-värikoodi: S 4010-Y70R  
Valon heijastavuus: 29 %



### CLOUDY PINK

Lähin NCS-värikoodi: S 2005-Y70R  
Valon heijastavuus: 57 %

## POISTUVA TEXONA VÄRIVALIKOIMA\*



### SEA SALT

Lähin NCS-värikoodi: S 0500-N  
Valon heijastavuus: 81 %



### LIQUORICE

Lähin NCS-värikoodi: S 9000-N  
Valon heijastavuus: 5 %



### PEPPER

Lähin NCS-värikoodi: S 6502-Y  
Valon heijastavuus: 17 %



### OYSTER

Lähin NCS-värikoodi: S 4005-Y20R  
Valon heijastavuus: 32 %



### GARLIC

Lähin NCS-värikoodi: S 2502-Y  
Valon heijastavuus: 52 %



### GINGER

Lähin NCS-värikoodi: S 2005-Y30R  
Valon heijastavuus: 56 %



### SCALLOP

Lähin NCS-värikoodi: S 1005-Y40R  
Valon heijastavuus: 67 %



### THYME

Lähin NCS-värikoodi: S 2010-B90G  
Valon heijastavuus: 47 %



### SAGE

Lähin NCS-värikoodi: S 3010-B30G  
Valon heijastavuus: 41 %



### EUCALYPTUS

Lähin NCS-värikoodi: S 5010-B30G  
Valon heijastavuus: 23 %



### POPPY SEED

Lähin NCS-värikoodi: S 3020-B10G  
Valon heijastavuus: 28 %



### ACAI

Lähin NCS-värikoodi: S 6020-R90B  
Valon heijastavuus: 12 %



### GOJI

Lähin NCS-värikoodi: S 3030-Y80R  
Valon heijastavuus: 24 %



### PEACH

Lähin NCS-värikoodi: S 1515-Y80R  
Valon heijastavuus: 52 %

\* Yksittäisiä värejä vanhasta valikoimasta saattaa vielä löytyä varastosta. Varmista saatavuus tilauksen yhteydessä.

# Erikoistuotteet ja levyjen todelliset mitat

## ECOPHON -VAKIOVÄRILLISTEN LEVYJEN SAATAVUUS JA HINNOITTELU

- Focus ja Akusto Wall Akutex FT, minimi tilausmäärä 1 pkt.
- Muut Master vakiovärit, minimi tilausmäärä 50 m<sup>2</sup> täysin paketein (50-500 m<sup>2</sup>: +12 EUR/m<sup>2</sup>, >500 m<sup>2</sup>: +10 EUR/m<sup>2</sup> valkoiseen tuotteeseen + asetuslisä).
- Gedina, Advantage, Super G B, Hygiene, Combison ja Master Rigid vain valkoisena.

## ERIKOISVÄRIEN SAATAVUUS JA HINNOITTELU

Erikoisvärejä on saatavana vain maalattupintaisiin Focus-, Master- ja Akusto Wall Akutex T -tuotteisiin. Väritoive on esitettävä NCS-värikoodilla ja värin valmistusmahdollisuus on tutkittava Ecophonilla ennen tilauksen hyväksymistä. Erikoisen tummat värit eivät ole mahdollisia. Hinnat tarjouksen mukaan. Minimitalausmäärä aina vähintään 150 m<sup>2</sup>.

Solo erikoisväreissä tarjouksen mukaan.

## ERIKOISMITTOJEN SAATAVUUS JA HINNOITTELU

Erikoismitat tarjouksen mukaan. Erikoismitoissa on tuotekohtaisia rajoituksia. Useimmat levytuotteet valmistetaan 1200x2400 mm -mittaisesta peruslevystä.

- Leikkuuhukka laskutetaan täysimääräisesti.
- Erikoismittaisa on tarkistettava tuotekohtaisesti.
- Asetuslisä 250 EUR/artikkeli/tilaus lisätään.

Solo erikoismitoissa tarjouksen mukaan.

## LEVYJEN TODELLISET MITAT

Ilmoitetut levymitat ovat moduulimittoja. Jotta levyt olisivat asennettavissa listajärjestelmään, suorareunaisten (A-reuna) levyjen todellinen mitta on ilmoitettua mittaa pienempi. Laskutus moduulimitan mukaan.

T24-listalle tarkoitettujen (myös SQ) levyjen todellinen mitta on yleensä 8 mm alle moduulimitan. Industry Modus TAL- ja RTP-levyjen todellinen mitta on kuitenkin 10 mm alle moduulimitan.

T15-listalle tarkoitettujen levyjen todellinen mitta on yleensä 6 mm alle moduulimitan. Mikäli muuta ei ole ilmoitettu, suorareunainen levy (A-reuna) on mitoitettu T24-listalle asennettavaksi.

Muiden levyjen todellisten mittojen tiedot tekniseltä tueltamme.

Ilmoittamamme levymitat ovat moduulimittoja. Jotta levyt olisivat asennettavissa listajärjestelmään, suorareunaisten (A-reuna) levyjen todellinen mitta on ilmoitettua mitta pienempi: T24-listalle asennettavien ja SQ-levyjen todellinen mitta on yleensä 8 mm ja T15-listalle asennettavien levyjen 6 mm alle moduulimitan.



# CO<sub>2</sub>-tiedot ja kierrätettävyys

## Kohti akustiikan nettonollaa

Ecophon pyrkii kunnianhimoisesti kohti hiilineutraaliutta ja kiertotaloudellisempaa liiketoimintamallia. Tavoitteenamme on olla hiilineutraali Suomessa vuonna 2035 ja globaalisti vuonna 2050. Minimoimme tuotteidemme ympäristövaikutuksia omassa tuotannossamme, ja haluamme myös auttaa asiakkaitamme kestävän rakentamisen hankkeissa.

### KIERRÄTYSRAAKA-AINE JA UUSIUTUVA ENERGIA PIENENTÄVÄT HIILIJALANJÄLKEÄ

Ecophonin akustiikkatuotteiden runkomateriaalina on lasivilla, joka koostuu noin 80-prosenttisesti kierrätetystä lasista: vanhoista pulloista, purkeista ja tasolasista. Esimerkiksi yhdestä viinipullosta saadaan kierrätysraaka-aine 1,5 neliöön 20 mm paksuista akustiikkalevyä!

Käytön jälkeen kierrätetyn lasin osuus valmiissa tuotteessa vaihtelee 34 % ja 65 % välillä. Kulutuksen jälkeisen kierrätysraaka-aineen vähimmäismäärä (minimum post-consumer recycled content in conformity with ISO 14021) ilmoitetaan jokaisen tuotteen tiedoissa erikseen kohdassa Kierrätettävyys.

### SUOSITUIMPIEN TUOTTEIDEMME YMPÄRISTÖJALANJÄLJET JA KULUTUKSENJÄLKEISEN KIERRÄTYSRAAKA-AINEEN VÄHIMMÄISMÄÄRÄ

Akustiikkalevy (Absorptioluokka A)	Ympäristöjalanjälki Tuotanto: A1-A3 (kg CO <sub>2</sub> eq./m <sup>2</sup> )	Ympäristöjalanjälki Koko elinkaari: A1-C4 (kg CO <sub>2</sub> eq./m <sup>2</sup> )	Kierrätysraaka-aineen osuus tuotteessa
Focus A	2,1	2,6	51 %
Master A	3,1	3,7	59 %
Gedina A	1,7	2,1	46 %
Advantage A (15 mm)	1,6	2,0	48 %
Hygiene Performance A (20/40 mm)	2,1 / 3,5	2,6 / 4,2	47 %
Akusto Wall C (Texona-pinta)	6,6	7,7	60 %
Super G A (20/35 mm)	2,6 / 4,1	3,3 / 4,9	51 % / 42 %
Solo Circle	9,3	10,4	57 %
Industry Modus TAL (50 mm)	1,9	2,5	63 %

## VALIKOIMASSA ENTISTÄ VÄHÄHIILISEMPIÄ TUOTTEITA FORSSAN TEHTAALTA

Ecophonin päästöarvot ovat jo valmiiksi markkinoiden alhaisimpia, mutta vuoden 2023 lopulla saimme pienennettyä tuotteidemme hiilijalanjälkeä entisestään. Forssan tuotantolaitoksella käyttöönotetun bio-kaasun ansiosta pystyimme pienentämään kuuden tuotteen hiilijalanjälkeä keskimäärin 35 %.

- Keskimäärin 35 % pienempi hiilijalanjälki
- Samat akustiset ja tekniset ominaisuudet kuin vakioversioissa
- Saatavana valkoisena koossa 600x600 ja 1200x600 mm
- Valikoima laajenee jatkuvasti uusilla tuotteilla, löydät esim. CarbonLow-listat tämän hinnaston Connect-osiosta



## VÄHÄHIILISET AKUSTIIKKALEVYME

Akustiikkalevy (Absorptioluokka A)	Ympäristöjalanjälki Tuotanto: A1-A3 (kg CO <sub>2</sub> eq./m <sup>2</sup> )	Ympäristöjalanjälki Koko elinkaari: A1-C4 (kg CO <sub>2</sub> eq./m <sup>2</sup> )	Keskimääräinen vähennys*
Focus A CarbonLow	1,2	1,5	-30 %
Focus E CarbonLow	1,4	2,3	-30 %
Master A CarbonLow	1,8	2,4	-27 %
Master B CarbonLow	2,9	3,9	-40 %
Master E CarbonLow	2,6	3,5	-35 %
Master SQ CarbonLow	2,6	3,3	-50 %

\*Verrattuna Ecophonin tavallisiin lasivillatuotteisiin. Vähennys on laskettu 6 vähähiiliselle tuotteelle vertaamalla EPD-indikaattoreita standardin EN 15804+A1 mukaisesti.



# CO<sub>2</sub>-tiedot ja kierrätettävyys

## LASIVILLAN KIERRÄTYSPALVELU HYÖDYNTÄÄ HUKKAPALAT

Olemme kehittäneet kierrätysratkaisun akustiikkalevyjemme asennushukalle yhdessä Saint-Gobain Finlandin ja kiertotalouskumppanimme Revisol Oy:n kanssa. Revisol kerää Ecophon- ja Isover-asennushukan talteen ja jauhaa sen tuotantolaitoksellaan Nokialla. Sieltä kierrätysaines kuljetetaan Saint-Gobainin Leca®-tuotteita valmistavalle tehtaalle Kuusankoskelle hyödynnettäväksi kevytsoran valmistuksessa. Lasivillan kierrätys, käsittely ja kuljetus tapahtuvat kokonaisuudessaan Suomessa.

### Kysyttävää Ecophon-akustiikkalevyjen kierrätyksestä?

**Konseptikehittäjä Tiia Huuskonen: [tia.huuskonen@saint-gobain.com](mailto:tia.huuskonen@saint-gobain.com) / 040 506 7895**

### Pyydä tarjous lasivillan kierrätyspalvelusta:

**Revisol Oy: [revisol@revisol.fi](mailto:revisol@revisol.fi) / 044 475 7000**

## AKUSTIIKKALEVYJEN UDELLEENKÄYTTÖÄ TUTKITAAN PARHAILLAAN

Kiertotalouspohjaisen liiketoimintamallimme keskeinen ajuri on paitsi kierrätys myös uudelleenkäyttö. Ecophonin akustiikkalevyt on suunniteltu kestävästi tavanomaista käyttöikää pidempään, ja niitä on helppo purkaa, varastoida, kuljettaa ja asentaa uudelleen toisessa kohteessa. Teemme ReUse-konseptin suunnittelussa, testauksessa ja käyttöönotossa tiivistä yhteistyötä asiakkaiden ja kumppanien kanssa, jotta akustiikkalevyjen turha päätyminen jätteeksi tai kierrätykseen vähenisi.

Lue lisää ensimmäisestä ReUse-pilotista sivuiltamme: [ecophon.fi](http://ecophon.fi)



Löydät kaiken tuotteisiimme liittyvän dokumentaation, kuten ympäristöselosteet (EPD), C2C-sertifikaatit, päästösertifikaatit, CSR-raportin ja sertifioidusti kestävästä rakentamisesta pistetaulukot (LEED, BREEAM, WELL) helposti Latauskeskuksesta.



**Noin 90 % Suomessa myytävistä Ecophon-akustiikkalevyistä valmistetaan Forssan tuotantolaitoksessa, joka käyttää tuotannossaan paikallista biokaasua ja alkuperäsertifioitua uusiutuvaa sähköä.**

**Saint-Gobain Finland Oy on Suomen suurin kierrätyslasiin käyttäjä. Lasivillan valmistukseen käytetyistä raaka-aineista on kierrätyslasiä keskimäärin noin 80 %**

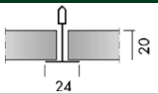
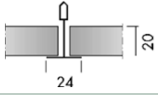
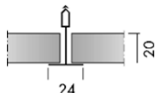

# ECOPHON FOCUS™

Akustinen alakattojärjestelmä, joka tuo joustavuutta suunnitteluun

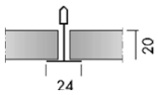
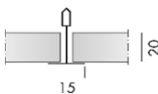
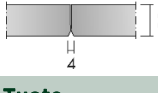
	<b>Focus A T24</b>					
Tuote	Mitat (mm)	Väri	m <sup>2</sup> /pkt	kpl/pkt	Saatavuus	Hinta (EUR)
31404600	600x600x20	White Frost	10,08	28.00	A	39,2/m <sup>2</sup>
31404601	1200x600x20	White Frost	10,08	14.00	A	39,2/m <sup>2</sup>
31404602	1200x1200x20	White Frost	11,52	8.00	D	39,2/m <sup>2</sup>
31301401	600x600x20	Dark Diamond	10,08	28.00	A	44,1/m <sup>2</sup>
31301436	1200x600x20	Dark Diamond	10,08	14.00	A	44,1/m <sup>2</sup>
31300101	600x600x20	Silk Slate	10,08	28.00	C	44,1/m <sup>2</sup>
31300136	1200x600x20	Silk Slate	10,08	14.00	C	44,1/m <sup>2</sup>
31300701	600x600x20	Silver Stone	10,08	28.00	C	44,1/m <sup>2</sup>
31300736	1200x600x20	Silver Stone	10,08	14.00	C	44,1/m <sup>2</sup>
31300601	600x600x20	Volcanic Ash	10,08	28.00	C	44,1/m <sup>2</sup>
31300636	1200x600x20	Volcanic Ash	10,08	14.00	C	44,1/m <sup>2</sup>
	<b>Focus A T24 XL</b>					
Tuote	Mitat (mm)	Väri	m <sup>2</sup> /pkt	kpl/pkt	Saatavuus	Hinta (EUR)
31404610	1600x600x20	White Frost	11,52	12.00	D	52/m <sup>2</sup>
31404611	1800x600x20	White Frost	12,96	12.00	D	52/m <sup>2</sup>
31404612	2000x600x20	White Frost	14,4	12.00	D	52/m <sup>2</sup>
31404613	2400x600x20	White Frost	17,28	12.00	A	52/m <sup>2</sup>
	<b>Focus A T24 CL</b>					
Tuote	Mitat (mm)	Väri	m <sup>2</sup> /pkt	kpl/pkt	Saatavuus	Hinta (EUR)
L35404600	600x600x20	White Frost	10,08	28.00	A	43,3/m <sup>2</sup>
L35404601	1200x600x20	White Frost	10,08	14.00	A	43,3/m <sup>2</sup>
	<b>Focus A T24/gamma</b>					
Tuote	Mitat (mm)	Väri	m <sup>2</sup> /pkt	kpl/pkt	Saatavuus	Hinta (EUR)
31301439	1200x600x20	Dark Diamond	10,08	14.00	D	61,8/m <sup>2</sup>
	<b>Focus A T15</b>					
Tuote	Mitat (mm)	Väri	m <sup>2</sup> /pkt	kpl/pkt	Saatavuus	Hinta (EUR)
31404620	600x600x20	White Frost	10,08	28.00	A	39,2/m <sup>2</sup>
31404621	1200x600x20	White Frost	10,08	14.00	A	39,2/m <sup>2</sup>
31404622	1200x1200x20	White Frost	11,52	8.00	D	39,2/m <sup>2</sup>
	<b>Focus B</b>					
Tuote	Mitat (mm)	Väri	m <sup>2</sup> /pkt	kpl/pkt	Saatavuus	Hinta (EUR)
31422900	600x600x20	White Frost	7,2	20.00	A	52,1/m <sup>2</sup>
31422901	1200x600x20	White Frost	7,2	10.00	A	52,1/m <sup>2</sup>
31301413	600x600x20	Dark Diamond	7,2	20.00	C	57/m <sup>2</sup>

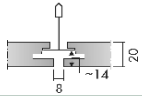

## Focus Dg

Tuote	Mitat (mm)	Väri	m <sup>2</sup> /pkt	kpl/pkt	Saatavuus	Hinta (EUR)
31421530	600x600x20	White Frost	7,2	20.00	A	54,3/m <sup>2</sup>
31421531	1200x600x20	White Frost	7,2	10.00	A	54,3/m <sup>2</sup>
31421532	1200x1200x25	White Frost	8,64	6.00	D	54,3/m <sup>2</sup>

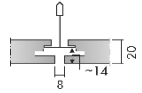

## Focus Dg XL

Tuote	Mitat (mm)	Väri	m <sup>2</sup> /pkt	kpl/pkt	Saatavuus	Hinta (EUR)
31421533	1600x600x20	White Frost	5,76	6.00	D	64,7/m <sup>2</sup>
31421534	1800x600x20	White Frost	6,48	6.00	D	64,7/m <sup>2</sup>
31421535	2000x600x20	White Frost	7,2	6.00	D	64,7/m <sup>2</sup>
31421536	2400x600x20	White Frost	8,64	6.00	D	64,7/m <sup>2</sup>

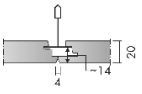

## Focus Ds

Tuote	Mitat (mm)	Väri	m <sup>2</sup> /pkt	kpl/pkt	Saatavuus	Hinta (EUR)
31421500	600x600x20	White Frost	7,2	20.00	A	54,3/m <sup>2</sup>
31421501	1200x600x20	White Frost	7,2	10.00	A	54,3/m <sup>2</sup>
31421984	1200x1200x20	White Frost	8,64	6.00	D	54,3/m <sup>2</sup>
31301420	600x600x20	Dark Diamond	7,2	20.00	A	59,2/m <sup>2</sup>
31301437	1200x600x20	Dark Diamond	7,2	10.00	A	59,2/m <sup>2</sup>
31300120	600x600x20	Silk Slate	7,2	20.00	C	59,2/m <sup>2</sup>
31300137	1200x600x20	Silk Slate	7,2	10.00	C	59,2/m <sup>2</sup>
31300720	600x600x20	Silver Stone	7,2	20.00	C	59,2/m <sup>2</sup>
31300737	1200x600x20	Silver Stone	7,2	10.00	C	59,2/m <sup>2</sup>
31300620	600x600x20	Volcanic Ash	7,2	20.00	C	59,2/m <sup>2</sup>
31300637	1200x600x20	Volcanic Ash	7,2	10.00	C	59,2/m <sup>2</sup>

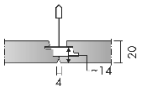

## Focus Ds XL

Tuote	Mitat (mm)	Väri	m <sup>2</sup> /pkt	kpl/pkt	Saatavuus	Hinta (EUR)
31421503	1600x600x20	White Frost	5,76	6.00	D	64,7/m <sup>2</sup>
31421504	1800x600x20	White Frost	6,48	6.00	D	64,7/m <sup>2</sup>
31421505	2000x600x20	White Frost	7,2	6.00	D	64,7/m <sup>2</sup>
31421506	2400x600x20	White Frost	8,64	6.00	A	64,7/m <sup>2</sup>

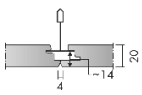

## Focus Ds/gamma

Tuote	Mitat (mm)	Väri	m <sup>2</sup> /pkt	kpl/pkt	Saatavuus	Hinta (EUR)
31301440	1200x600x20	Dark Diamond	7,2	10.00	D	84,1/m <sup>2</sup>

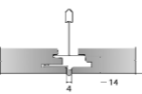

## Focus Dt

Tuote	Mitat (mm)	Väri	m <sup>2</sup> /pkt	kpl/pkt	Saatavuus	Hinta (EUR)
31421870	600x600x20	White Frost	7,2	20.00	D	54,3/m <sup>2</sup>
31421871	600x600x20	Dark Diamond	7,2	20.00	D	59,3/m <sup>2</sup>

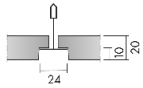

## Focus E T24

Tuote	Mitat (mm)	Väri	m <sup>2</sup> /pkt	kpl/pkt	Saatavuus	Hinta (EUR)
31422250	600x600x20	White Frost	7,2	20.00	A	46,9/m2
31422251	1200x600x20	White Frost	7,2	10.00	A	46,9/m2
31422252	1200x1200x20	White Frost	8,64	6.00	D	46,9/m2
31301428	600x600x20	Dark Diamond	7,2	20.00	A	52,1/m2
31301438	1200x600x20	Dark Diamond	7,2	10.00	A	52,1/m2
31300128	600x600x20	Silk Slate	7,2	20.00	C	52,1/m2
31300138	1200x600x20	Silk Slate	7,2	10.00	C	52,1/m2
31300728	600x600x20	Silver Stone	7,2	20.00	C	52,1/m2
31300738	1200x600x20	Silver Stone	7,2	10.00	C	52,1/m2
31300628	600x600x20	Volcanic Ash	7,2	20.00	C	52,1/m2
31300649	1200x600x20	Volcanic Ash	7,2	10.00	C	52,1/m2

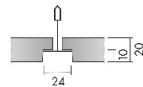

## Focus E T24 CL



Tuote	Mitat (mm)	Väri	m <sup>2</sup> /pkt	kpl/pkt	Saatavuus	Hinta (EUR)
L35422250	600x600x20	White Frost	7,2	20.00	C	51,6/m2
L35422251	1200x600x20	White Frost	7,2	10.00	C	51,6/m2

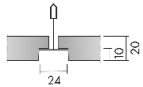

## Focus E T24 XL

Tuote	Mitat (mm)	Väri	m <sup>2</sup> /pkt	kpl/pkt	Saatavuus	Hinta (EUR)
31422256	1600x600x20	White Frost	5,76	6.00	D	55,6/m2
31422257	1800x600x20	White Frost	6,48	6.00	D	55,6/m2
31422258	2000x600x20	White Frost	7,2	6.00	D	55,6/m2
31422259	2400x600x20	White Frost	8,64	6.00	D	55,6/m2

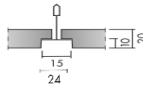

## Focus E T15

Tuote	Mitat (mm)	Väri	m <sup>2</sup> /pkt	kpl/pkt	Saatavuus	Hinta (EUR)
31422260	600x600x20	White Frost	7,2	20.00	A	46,9/m2
31422261	1200x600x20	White Frost	7,2	10.00	A	46,9/m2
31422262	1200x1200x20	White Frost	8,64	6.00	D	46,9/m2

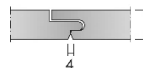

## Focus F

Tuote	Mitat (mm)	Väri	m <sup>2</sup> /pkt	kpl/pkt	Saatavuus	Hinta (EUR)
31422800	600x600x20	White Frost	7,20	20.00	D	48,4/m2
31422801	1200x600x20	White Frost	7,2	10.00	D	51,1/m2

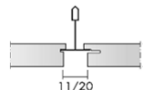

## Focus Lp

Tuote	Mitat (mm)	Väri	m <sup>2</sup> /pkt	kpl/pkt	Saatavuus	Hinta (EUR)
31702383	600x300x20	White Frost	7,2	40.00	D	106,2/m2
31702300	600x600x20	White Frost	7,2	20.00	A	57,4/m2
31702308	1200x300x20	White Frost	7,2	20.00	D	106,2/m2
31702301	1200x600x20	White Frost	7,2	10.00	A	57,4/m2

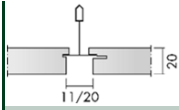

## Focus Lp Technical Tile

Tuote	Mitat (mm)	Väri	m <sup>2</sup> /pkt	kpl/pkt	Saatavuus	Hinta (EUR)
31702310	600x150x20	White Frost	1,8	20.00	D	249,5/m <sup>2</sup>
31702311	600x300x20	White Frost	3,6	20.00	D	106,2/m <sup>2</sup>
31702312	600x600x20	White Frost	7,2	20.00	D	57,4/m <sup>2</sup>
31702313	1200x150x20	White Frost	3,6	20.00	D	249,5/m <sup>2</sup>
31702314	1200x300x20	White Frost	7,2	20.00	D	106,2/m <sup>2</sup>
31702315	1200x600x20	White Frost	7,2	10.00	D	57,4/m <sup>2</sup>

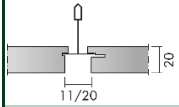

## Focus Lp XL

Tuote	Mitat (mm)	Väri	m <sup>2</sup> /pkt	kpl/pkt	Saatavuus	Hinta (EUR)
31702302	1800x600x20	White Frost	6,48	6.00	D	57,4/m <sup>2</sup>

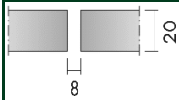





## Focus SQ

Tuote	Mitat (mm)	Väri	m <sup>2</sup> /pkt	kpl/pkt	Saatavuus	Hinta (EUR)
31403645	600x600x20	White Frost	7,2	20.00	A	44,9/m <sup>2</sup>
31403646	1200x600x20	White Frost	8,64	12.00	A	44,9/m <sup>2</sup>

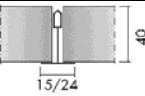
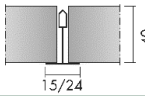
# ECOPHON MASTER™

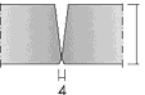
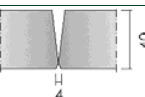
Akustisesti vaativiin olosuhteisiin

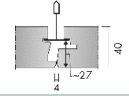
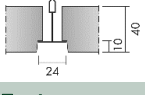
 <b>Extra Bass</b>						
Tuote	Mitat (mm)	Väri	m <sup>2</sup> /pkt	kpl/pkt	Saatavuus	Hinta (EUR)
G35444090	1200x600x50	.	5,76	8.00	B	19,5/m2
 <b>Master A T15/24</b>						
Tuote	Mitat (mm)	Väri	m <sup>2</sup> /pkt	kpl/pkt	Saatavuus	Hinta (EUR)
31441403	600x600x40	White Frost	7,2	20.00	A	45,2/m2
31441404	1200x600x40	White Frost	7,2	10.00	A	45,2/m2
31441405	1200x1200x40	White Frost	8,64	6.00	D	45,2/m2
31341402	600x600x40	Dark Diamond	7.20	20.00	C	53,6/m2
31341401	1200x600x40	Dark Diamond	7.20	10.00	C	53,6/m2
 <b>Master A T15/24 CL</b> 						
Tuote	Mitat (mm)	Väri	m <sup>2</sup> /pkt	kpl/pkt	Saatavuus	Hinta (EUR)
L35441403	600x600x40	White Frost	7,2	20.00	A	49,8/m2
L35441403	600x600x40	White Frost	7,2	20.00	A	49,8/m2
 <b>Master B</b>						
Tuote	Mitat (mm)	Väri	m <sup>2</sup> /pkt	kpl/pkt	Saatavuus	Hinta (EUR)
31442650	600x600x40	White Frost	3,6	10.00	A	73/m2
31442628	1200x600x40	White Frost	4,32	6.00	A	73/m2
31341407	600x600x40	Dark Diamond	3,6	10.00	C	86,1/m2
31340607	600x600x40	Volcanic Ash	3.60	10.00	B	81,2/m2
 <b>Master B CL</b> 						
Tuote	Mitat (mm)	Väri	m <sup>2</sup> /pkt	kpl/pkt	Saatavuus	Hinta (EUR)
L35442650	600x600x40	White Frost	3,6	10.00	A	80,3/m2
L35442628	1200x600x40	White Frost	4,32	6.00	A	80,3/m2
 <b>Master Ds</b>						
Tuote	Mitat (mm)	Väri	m <sup>2</sup> /pkt	kpl/pkt	Saatavuus	Hinta (EUR)
31442900	600x600x40	White Frost	3,6	10.00	A	82,3/m2
 <b>Master E T24</b>						
Tuote	Mitat (mm)	Väri	m <sup>2</sup> /pkt	kpl/pkt	Saatavuus	Hinta (EUR)
31442022	600x600x40	White Frost	3,6	10.00	A	52/m2
31442026	1200x600x40	White Frost	4,32	6.00	C	52/m2
31442023	1200x1200x40	White Frost	5,76	4.00	D	52/m2

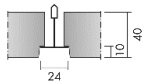

## Master E T24 CL



Tuote	Mitat (mm)	Väri	m <sup>2</sup> /pkt	kpl/pkt	Saatavuus	Hinta (EUR)
L35442022	600x600x40	White Frost	3,6	10.00	C	57,3/m <sup>2</sup>
L35442026	1200x600x40	White Frost	4,32	6.00	C	57,3/m <sup>2</sup>

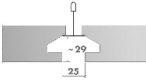

## Master Eg

Tuote	Mitat (mm)	Väri	m <sup>2</sup> /pkt	kpl/pkt	Saatavuus	Hinta (EUR)
31240000	600x600x40	White Frost	3,6	10.00	D	65,7/m <sup>2</sup>
31240001	1200x600x40	White Frost	4,32	6.00	D	65,7/m <sup>2</sup>
31240002	1200x1200x40	White Frost	5,76	4.00	D	85,9/m <sup>2</sup>

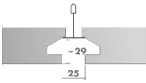

## Master Eg XL

Tuote	Mitat (mm)	Väri	m <sup>2</sup> /pkt	kpl/pkt	Saatavuus	Hinta (EUR)
31240003	2400x600x40	White Frost	5,76	4.00	D	85,9/m <sup>2</sup>

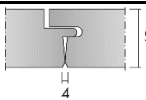

## Master F

Tuote	Mitat (mm)	Väri	m <sup>2</sup> /pkt	kpl/pkt	Saatavuus	Hinta (EUR)
31442550	600x600x40	White Frost	3,6	10.00	D	68,3/m <sup>2</sup>
31442551	1200x600x40	White Frost	4,32	6.00	D	68,3/m <sup>2</sup>

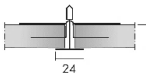

## Master Rigid A T24

Tuote	Mitat (mm)	Väri	m <sup>2</sup> /pkt	kpl/pkt	Saatavuus	Hinta (EUR)
31444020	600x600x20	White Frost	10,08	28.00	A	44,9/m <sup>2</sup>
31444021	1200x600x20	White Frost	10,08	14.00	D	44,9/m <sup>2</sup>

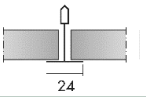

## Master Rigid A T24 XL

Tuote	Mitat (mm)	Väri	m <sup>2</sup> /pkt	kpl/pkt	Saatavuus	Hinta (EUR)
31444025	1600x600x20	White Frost	11,52	12.00	D	54,3/m <sup>2</sup>
31444026	1800x600x20	White Frost	12,96	12.00	D	54,3/m <sup>2</sup>
31444027	2000x600x20	White Frost	14,4	12.00	D	54,3/m <sup>2</sup>
31444028	2400x600x20	White Frost	17,28	12.00	D	54,3/m <sup>2</sup>

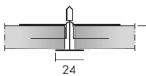

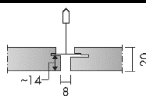

## Master Rigid A T24/gamma

Tuote	Mitat (mm)	Väri	m <sup>2</sup> /pkt	kpl/pkt	Saatavuus	Hinta (EUR)
31444030	600x600x20	White Frost	10,08	28.00	D	52,5/m <sup>2</sup>
31444031	1200x600x20	White Frost	10,08	14.00	D	52,5/m <sup>2</sup>





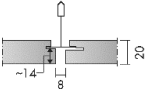
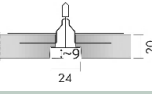
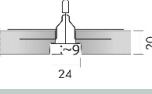

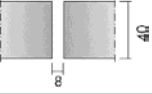

## Master Rigid Dp









Tuote	Mitat (mm)	Väri	m <sup>2</sup> /pkt	kpl/pkt	Saatavuus	Hinta (EUR)
31444060	600x600x20	White Frost	7,2	20.00	D	63,2/m <sup>2</sup>
31444061	1200x600x20	White Frost	7,2	10.00	D	63,2/m <sup>2</sup>

 <b>Master Rigid Dp/gamma</b>						
Tuote	Mitat (mm)	Väri	m <sup>2</sup> /pkt	kpl/pkt	Saatavuus	Hinta (EUR)
31444070	600x600x20	White Frost	7,2	20.00	D	70,8/m <sup>2</sup>
31444071	1200x600x20	White Frost	7,2	10.00	D	70,8/m <sup>2</sup>
 <b>Master Rigid E T24</b>						
Tuote	Mitat (mm)	Väri	m <sup>2</sup> /pkt	kpl/pkt	Saatavuus	Hinta (EUR)
31444040	600x600x20	White Frost	7,2	20.00	D	55,3/m <sup>2</sup>
31444041	1200x600x20	White Frost	7,2	10.00	D	55,3/m <sup>2</sup>
 <b>Master Rigid E T24/gamma</b>						
Tuote	Mitat (mm)	Väri	m <sup>2</sup> /pkt	kpl/pkt	Saatavuus	Hinta (EUR)
31444050	600x600x20	White Frost	7,2	20.00	D	63,2/m <sup>2</sup>
31444051	1200x600x20	White Frost	7,2	10.00	D	63,2/m <sup>2</sup>
 <b>Master SQ</b>						
Tuote	Mitat (mm)	Väri	m <sup>2</sup> /pkt	kpl/pkt	Saatavuus	Hinta (EUR)
31441060	600x600x40	White Frost	3,6	10.00	A	47,6/m <sup>2</sup>
31441062	900x600x40	White Frost	3,24	6.00	A	55,3/m <sup>2</sup>
31441061	1200x600x40	White Frost	4,32	6.00	A	47,6/m <sup>2</sup>
31441437	600x600x40	Dark Diamond	3,60	10.00	A	57,1/m <sup>2</sup>
31441205	1200x600x40	Dark Diamond	4,32	6.00	A	57,1/m <sup>2</sup>
 <b>Master SQ CL</b> 						
Tuote	Mitat (mm)	Väri	m <sup>2</sup> /pkt	kpl/pkt	Saatavuus	Hinta (EUR)
L35441060	600x600x40	White Frost	3,6	10.00	A	52,4/m <sup>2</sup>
L35441061	1200x600x40	White Frost	4,32	6.00	C	52,4/m <sup>2</sup>

# ECOPHON SOLO™

Leijuvat akustiikkapaneelit esteettisesti näyttävään äänenvaimennukseen

 <b>Solo Baffle Wave/anchor</b>						
Tuote	Mitat (mm)	Väri	m <sup>2</sup> /pkt	kpl/pkt	Saatavuus	Hinta (EUR)
31448101	1800x300x40	White Frost		4.00	D	208,6/kpl
31448100	1800x600x40	White Frost		4.00	D	245,8/kpl
 <b>Solo Baffle Wave/hook</b>						
Tuote	Mitat (mm)	Väri	m <sup>2</sup> /pkt	kpl/pkt	Saatavuus	Hinta (EUR)
31448105	1800x300x40	White Frost		4.00	D	208,6/kpl
31448104	1800x600x40	White Frost		4.00	D	245,8/kpl
 <b>Solo Baffle Zig Zag/anchor</b>						
Tuote	Mitat (mm)	Väri	m <sup>2</sup> /pkt	kpl/pkt	Saatavuus	Hinta (EUR)
31448001	1800x300x40	White Frost		4.00	D	208,6/kpl
31448000	1800x600x40	White Frost		4.00	D	245,8/kpl
 <b>Solo Baffle Zig Zag/hook</b>						
Tuote	Mitat (mm)	Väri	m <sup>2</sup> /pkt	kpl/pkt	Saatavuus	Hinta (EUR)
31448005	1800x300x40	White Frost		4.00	D	208,6/kpl
31448004	1800x600x40	White Frost		4.00	D	245,8/kpl
 <b>Solo Baffle/anchor</b>						
Tuote	Mitat (mm)	Väri	m <sup>2</sup> /pkt	kpl/pkt	Saatavuus	Hinta (EUR)
31442101	1200x200x40	White Frost		10.00	A	75,2/kpl
31442100	1200x300x40	White Frost		10.00	A	82,4/kpl
31442104	1200x600x40	White Frost		5.00	A	94/kpl
31447570	1800x200x40	White Frost		8.00	D	97,3/kpl
31446739	1800x300x40	White Frost		8.00	D	114,6/kpl
31447849	1800x600x40	White Frost		4.00	D	146,1/kpl
 <b>Solo Baffle/hook</b>						
Tuote	Mitat (mm)	Väri	m <sup>2</sup> /pkt	kpl/pkt	Saatavuus	Hinta (EUR)
31442619	1200x200x40	White Frost		10.00	A	75,2/kpl
31442090	1200x300x40	White Frost		10.00	A	82,4/kpl
31442632	1200x600x40	White Frost		5.00	A	94/kpl
31447852	1800x200x40	White Frost		8.00	D	97,3/kpl
31447851	1800x300x40	White Frost		8.00	D	114,6/kpl
31447850	1800x600x40	White Frost		4.00	D	146,1/kpl
 <b>Solo Circle</b>						
Tuote	Mitat (mm)	Väri	m <sup>2</sup> /pkt	kpl/pkt	Saatavuus	Hinta (EUR)
31442262	800x800x40	White Frost		4.00	A	298,7/kpl
31442086	1200x1200x40	White Frost		4.00	A	367,9/kpl

 <b>Solo Circle/Akutex HS</b>						
Tuote	Mitat (mm)	Väri	m <sup>2</sup> /pkt	kpl/pkt	Saatavuus	Hinta (EUR)
31449005	800x800x40	White 500		4.00	D	498/kpl
31449004	1200x1200x40	White 500		4.00	D	617,7/kpl
 <b>Solo Ellipse</b>						
Tuote	Mitat (mm)	Väri	m <sup>2</sup> /pkt	kpl/pkt	Saatavuus	Hinta (EUR)
31443610	2400x1000x40	White Frost		2.00	D	580/kpl
 <b>Solo Hexagon</b>						
Tuote	Mitat (mm)	Väri	m <sup>2</sup> /pkt	kpl/pkt	Saatavuus	Hinta (EUR)
31442254	1040x1200x40	White Frost		4.00	D	451,3/kpl
<b>Solo Lite Rectangle</b>						
Tuote	Mitat (mm)	Väri	m <sup>2</sup> /pkt	kpl/pkt	Saatavuus	Hinta (EUR)
31441202	1800x1200x40	White Frost		2.00	Projektituote	Kysy tarjous
31441200	2400x1200x40	White Frost		2.00	Projektituote	Kysy tarjous
<b>Solo Lite Square</b>						
Tuote	Mitat (mm)	Väri	m <sup>2</sup> /pkt	kpl/pkt	Saatavuus	Hinta (EUR)
31441201	1200x1200x40	White Frost		4.00	Projektituote	Kysy tarjous
 <b>Solo Pentagon</b>						
Tuote	Mitat (mm)	Väri	m <sup>2</sup> /pkt	kpl/pkt	Saatavuus	Hinta (EUR)
31442249	1139x1198x40	White Frost		4.00	D	451,3/kpl
 <b>Solo Rectangle</b>						
Tuote	Mitat (mm)	Väri	m <sup>2</sup> /pkt	kpl/pkt	Saatavuus	Hinta (EUR)
31443338	1200x600x40	White Frost		4.00	D	94/kpl
31442068	1800x1200x40	White Frost		2.00	D	272,6/kpl
31442077	2400x600x40	White Frost		4.00	D	183,9/kpl
31442051	2400x1200x40	White Frost		2.00	A	324,6/kpl
31447811	1800x1200x40	Dark Diamond		2.00	D	340,8/kpl
31447748	2400x1200x40	Dark Diamond		2.00	D	405,9/kpl
31447810	2400x1200x40	Silk Slate		2.00	D	405,9/kpl
31447825	2400x1200x40	Silver Stone		2.00	D	405,9/kpl
 <b>Solo Rectangle/Akutex HS</b>						
Tuote	Mitat (mm)	Väri	m <sup>2</sup> /pkt	kpl/pkt	Saatavuus	Hinta (EUR)
31449003	1800x1200x40	White 500		2.00	D	456,1/kpl
31449002	2400x1200x40	White 500		2.00	D	542,5/kpl
 <b>Solo Rectangle Line, dim 4K</b>						
Tuote	Mitat (mm)	Väri	m <sup>2</sup> /pkt	kpl/pkt	Saatavuus	Hinta (EUR)
45008119	2400x1200x40	.		1	D	918/kpl
 <b>Solo Rectangle, on/off 4K</b>						
Tuote	Mitat (mm)	Väri	m <sup>2</sup> /pkt	kpl/pkt	Saatavuus	Hinta (EUR)
45008019	2400x1200x40	.		1	D	863,2/kpl

 <b>Solo Square</b>						
<b>Tuote</b>	<b>Mitat (mm)</b>	<b>Väri</b>	<b>m<sup>2</sup>/pkt</b>	<b>kpl/pkt</b>	<b>Saatavuus</b>	<b>Hinta (EUR)</b>
31442050	1200x1200x40	White Frost		4.00	A	<b>164,5/kpl</b>
31447749	1200x1200x40	Dark Diamond		4.00	D	<b>205,6/kpl</b>
31447780	1200x1200x40	Silk Slate		4.00	D	<b>205,6/kpl</b>
31447773	1200x1200x40	Silver Stone		4.00	D	<b>205,6/kpl</b>

 <b>Solo Square/Akutex HS</b>						
<b>Tuote</b>	<b>Mitat (mm)</b>	<b>Väri</b>	<b>m<sup>2</sup>/pkt</b>	<b>kpl/pkt</b>	<b>Saatavuus</b>	<b>Hinta (EUR)</b>
31449001	1200x1200x40	White 500		4.00	D	<b>274,2/kpl</b>

 <b>Solo Triangle</b>						
<b>Tuote</b>	<b>Mitat (mm)</b>	<b>Väri</b>	<b>m<sup>2</sup>/pkt</b>	<b>kpl/pkt</b>	<b>Saatavuus</b>	<b>Hinta (EUR)</b>
31442425	1039x1200x40	White Frost		4.00	D	<b>440,6/kpl</b>

# ECOPHON AKUSTO™

Akustoivat seinäpaneelit useilla pinta- ja muotovaihtoehdoilla

 <b>Akusto Hexagon</b>						
Tuote	Mitat (mm)	Väri	m <sup>2</sup> /pkt	kpl/pkt	Saatavuus	Hinta (EUR)
31570000	513x592x40	White Frost		2.00	D	188,1/kpl

  

 <b>Akusto One/Akutex FT (valkoinen reuna)</b>						
Tuote	Mitat (mm)	Väri	m <sup>2</sup> /pkt	kpl/pkt	Saatavuus	Hinta (EUR)
31574156	592x592x40	White Frost		2.00	D	91,5/kpl
31574204	1192x292x40	White Frost		2.00	D	91,5/kpl
31574252	1192x592x40	White Frost		2.00	D	121,3/kpl
31574164	592x592x40	Cloudy Day		2.00	D	114,5/kpl
31574641	1192x592x40	Fresh Clover		2.00	D	151,6/kpl
31574633	1192x292x40	Peach Rose		2.00	D	114,5/kpl
31574647	1192x592x40	Peach Rose		2.00	D	151,6/kpl
31574642	592x592x40	Scallop Shells		2.00	D	114,5/kpl
31574609	1192x592x40	Scallop Shells		2.00	D	151,6/kpl
31574168	592x592x40	Silent Steam		2.00	D	114,5/kpl
31574205	1192x292x40	Silver Stone		2.00	D	114,5/kpl
31574253	1192x592x40	Silver Stone		2.00	D	151,6/kpl
31574286	1192x592x40	Summer Forest		2.00	D	151,6/kpl
31574166	592x592x40	Volcanic Ash		2.00	D	114,5/kpl

 <b>Akusto One/Texona (valkoinen reuna)</b>						
Tuote	Mitat (mm)	Väri	m <sup>2</sup> /pkt	kpl/pkt	Saatavuus	Hinta (EUR)
311406000	592x592x40	Winter White		2.00	D	125,9/kpl
311406001	1192x292x40	Winter White		2.00	D	125,9/kpl
311406002	1192x592x40	Winter White		2.00	D	154,5/kpl
311406003	592x592x40	Thunder Grey		2.00	D	125,9/kpl
311406004	1192x292x40	Thunder Grey		2.00	D	125,9/kpl
311406005	1192x592x40	Thunder Grey		2.00	D	154,5/kpl
311406015	592x592x40	Oat Beige		2.00	D	125,9/kpl
311406016	1192x292x40	Oat Beige		2.00	D	125,9/kpl
311406017	1192x592x40	Oat Beige		2.00	D	154,5/kpl

HUOM! Akusto One Texona WE -tuotteet saatavilla kaikissa uusissa Texona-väreissä, hinnat ja pakkauskoot sekä saatavuuskategoriat kuten yllä.

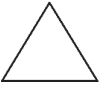

## Akusto Triangle

Tuote	Mitat (mm)	Väri	m <sup>2</sup> /pkt	kpl/pkt	Saatavuus	Hinta (EUR)
31570030	513x592x40	White Frost		2.00	D	139,6/kpl

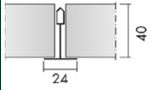

### Akusto Wall A/Akutex FT

Tuote	Mitat (mm)	Väri	m <sup>2</sup> /pkt	kpl/pkt	Saatavuus	Hinta (EUR)
31581300	2700x1200x40	White Frost	12,96	4.00	D	61,6/m2

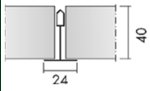

### Akusto Wall A/Super G

Tuote	Mitat (mm)	Väri	m <sup>2</sup> /pkt	kpl/pkt	Saatavuus	Hinta (EUR)
31582650	2700x1200x40	White 085	12,96	4.00	A	82,6/m2

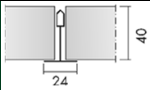

### Akusto Wall A/Texona

Tuote	Mitat (mm)	Väri	m <sup>2</sup> /pkt	kpl/pkt	Saatavuus	Hinta (EUR)
311401500	2700x1200x40	Winter White	12,96	4.00	A	92,7/m2
311401501	2700x1200x40	Thunder Grey	12,96	4.00	D	92,7/m2
311401502	2700x1200x40	Shadow Black	12,96	4.00	D	87,9/m2
311401503	2700x1200x40	Oat Beige	12,96	4.00	D	92,7/m2
311401504	2700x1200x40	Stone Grey	12,96	4.00	D	87,9/m2
311401505	2700x1200x40	Silver Lining	12,96	4.00	D	92,7/m2
311401506	2700x1200x40	Deep Forest	12,96	4.00	D	92,7/m2
311401507	2700x1200x40	Linden Green	12,96	4.00	D	87,9/m2
311401508	2700x1200x40	Midnight Sky	12,96	4.00	D	87,9/m2
311401509	2700x1200x40	Ice Blue	12,96	4.00	D	92,7/m2
311401510	2700x1200x40	Autumn Berry	12,96	4.00	D	92,7/m2
311401511	2700x1200x40	Cloudy Pink	12,96	4.00	D	87,9/m2
311401512	2700x1200x40	Heathland Rose	12,96	4.00	D	87,9/m2
311401513	2700x1200x40	Golden Sand	12,96	4.00	D	83,7/m2



### Akusto Wall C/Akutex FT

Tuote	Mitat (mm)	Väri	m <sup>2</sup> /pkt	kpl/pkt	Saatavuus	Hinta (EUR)
31576600	2700x600x40	White Frost	6,48	4.00	A	101,6/m2



### Akusto Wall C/Akutex HS

Tuote	Mitat (mm)	Väri	m <sup>2</sup> /pkt	kpl/pkt	Saatavuus	Hinta (EUR)
31576630	2700x600x40	White 500	6,48	4.00	D	131,1/m2



### Akusto Wall C/Super G

Tuote	Mitat (mm)	Väri	m <sup>2</sup> /pkt	kpl/pkt	Saatavuus	Hinta (EUR)
31577729	2700x600x40	White 085	6,48	4.00	A	135,4/m2



## Akusto Wall C/Texona

Tuote	Mitat (mm)	Väri	m <sup>2</sup> /pkt	kpl/pkt	Saatavuus	Hinta (EUR)
311404500	2700x600x40	Winter White	6,48	4.00	A	146,1/m <sup>2</sup>
311404501	2700x600x40	Thunder Grey	6,48	4.00	A	146,1/m <sup>2</sup>
311404502	2700x600x40	Shadow Black	6,48	4.00	A	146,1/m <sup>2</sup>
311404503	2700x600x40	Oat Beige	6,48	4.00	A	146,1/m <sup>2</sup>
311404504	2700x600x40	Stone Grey	6,48	4.00	A	146,1/m <sup>2</sup>
311404505	2700x600x40	Silver Lining	6,48	4.00	A	146,1/m <sup>2</sup>
311404506	2700x600x40	Deep Forest	6,48	4.00	D	146,1/m <sup>2</sup>
311404507	2700x600x40	Linden Green	6,48	4.00	D	138,5/m <sup>2</sup>
311404508	2700x600x40	Midnight Sky	6,48	4.00	D	138,5/m <sup>2</sup>
311404509	2700x600x40	Ice Blue	6,48	4.00	D	138,5/m <sup>2</sup>
311404510	2700x600x40	Autumn Berry	6,48	4.00	D	138,5/m <sup>2</sup>
311404511	2700x600x40	Cloudy Pink	6,48	4.00	D	138,5/m <sup>2</sup>
311404512	2700x600x40	Heathland Rose	6,48	4.00	D	138,5/m <sup>2</sup>
311404513	2700x600x40	Golden Sand	6,48	4.00	D	138,5/m <sup>2</sup>

# ECOPHON HYGIENE™

Akustoivat alakattoratkaisut korkean puhtaustason kohteisiin

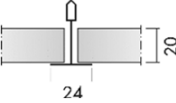
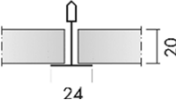
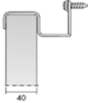
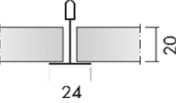
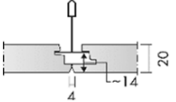
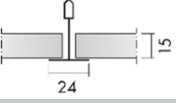
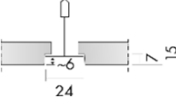
	<b>Hygiene Advance Baffle</b>					
Tuote	Mitat (mm)	Väri	m <sup>2</sup> /pkt	kpl/pkt	Saatavuus	Hinta (EUR)
37138018	1200x600x40	White 141		5.00	D	129,9/kpl
	<b>Hygiene Advance T24</b>					
Tuote	Mitat (mm)	Väri	m <sup>2</sup> /pkt	kpl/pkt	Saatavuus	Hinta (EUR)
37138001	600x600x20	White 141	10,08	28.00	B	126,1/m <sup>2</sup>
37138002	1200x600x20	White 141	10,08	14.00	B	126,1/m <sup>2</sup>
37138022	600x600x40	White 141	5,04	14.00	B	178,1/m <sup>2</sup>
37138004	1200x600x40	White 141	5,04	7.00	B	178,1/m <sup>2</sup>
	<b>Hygiene Advance Technical tile</b>					
Tuote	Mitat (mm)	Väri	m <sup>2</sup> /pkt	kpl/pkt	Saatavuus	Hinta (EUR)
37138003	1200x600x20	White 141	10,08	14.00	A	126,1/m <sup>2</sup>
37138013	1200x600x40	White 141	5,04	7.00	D	178,1/m <sup>2</sup>
	<b>Hygiene Advance Wall</b>					
Tuote	Mitat (mm)	Väri	m <sup>2</sup> /pkt	kpl/pkt	Saatavuus	Hinta (EUR)
37138030	1200x600x40	White 141		6.00	B	144,7/kpl
	<b>Hygiene Black A T24</b>					
Tuote	Mitat (mm)	Väri	m <sup>2</sup> /pkt	kpl/pkt	Saatavuus	Hinta (EUR)
31136560	600x600x20	Hygiene Black	10,08	28.00	A	46,1/m <sup>2</sup>
31136561	1200x600x20	Hygiene Black	10,08	14.00	D	46,1/m <sup>2</sup>
	<b>Hygiene Black Ds</b>					
Tuote	Mitat (mm)	Väri	m <sup>2</sup> /pkt	kpl/pkt	Saatavuus	Hinta (EUR)
31136580	600x600x20	Hygiene Black	7,2	20.00	A	67/m <sup>2</sup>
31136581	1200x600x20	Hygiene Black	7,2	10.00	D	67/m <sup>2</sup>
	<b>Hygiene Clinic A T24 PE</b>					
Tuote	Mitat (mm)	Väri	m <sup>2</sup> /pkt	kpl/pkt	Saatavuus	Hinta (EUR)
31403410	600x600x15	White 500	14,4	40.00	A	23,8/m <sup>2</sup>
31403411	1200x600x15	White 500	14,4	20.00	A	23,8/m <sup>2</sup>
	<b>Hygiene Clinic E T24</b>					
Tuote	Mitat (mm)	Väri	m <sup>2</sup> /pkt	kpl/pkt	Saatavuus	Hinta (EUR)

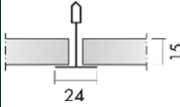
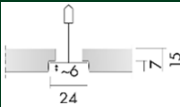
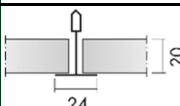
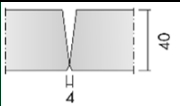
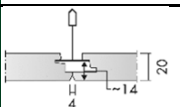
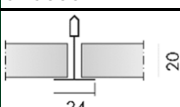
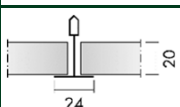
Tuote	Mitat (mm)	Väri	m <sup>2</sup> /pkt	kpl/pkt	Saatavuus	Hinta (EUR)
31403420	600x600x15	White 500	9,36	26.00	C	27,8/m <sup>2</sup>
31403421	1200x600x15	White 500	11,52	16.00	C	29,3/m <sup>2</sup>
	<b>Hygiene Meditec A T24</b>					
Tuote	Mitat (mm)	Väri	m <sup>2</sup> /pkt	kpl/pkt	Saatavuus	Hinta (EUR)
31427500	600x600x15	White 500	14,4	40.00	A	34,2/m <sup>2</sup>
31427501	1200x600x15	White 500	14,4	20.00	A	34,2/m <sup>2</sup>
	<b>Hygiene Meditec E T24</b>					
Tuote	Mitat (mm)	Väri	m <sup>2</sup> /pkt	kpl/pkt	Saatavuus	Hinta (EUR)
31427510	600x600x15	White 500	9,36	26.00	A	38,8/m <sup>2</sup>
31427511	1200x600x15	White 500	11,52	16.00	A	38,8/m <sup>2</sup>
	<b>Hygiene Performance A T24</b>					
Tuote	Mitat (mm)	Väri	m <sup>2</sup> /pkt	kpl/pkt	Saatavuus	Hinta (EUR)
31136401	600x600x20	White 500	10,08	28.00	A	42,6/m <sup>2</sup>
31136402	1200x600x20	White 500	10,08	14.00	A	42,6/m <sup>2</sup>
31136410	600x600x40	White 500	7,2	20.00	D	55,5/m <sup>2</sup>
31136411	1200x600x40	White 500	7,2	10.00	D	55,5/m <sup>2</sup>
	<b>Hygiene Performance B</b>					
Tuote	Mitat (mm)	Väri	m <sup>2</sup> /pkt	kpl/pkt	Saatavuus	Hinta (EUR)
31136422	600x600x40	White 500	3,6	10.00	D	76,7/m <sup>2</sup>
31136424	1200x600x40	White 500	4,32	6.00	D	76,7/m <sup>2</sup>
	<b>Hygiene Performance Ds</b>					
Tuote	Mitat (mm)	Väri	m <sup>2</sup> /pkt	kpl/pkt	Saatavuus	Hinta (EUR)
31136550	600x600x20	White 500	7,2	20.00	A	66,6/m <sup>2</sup>
31136551	1200x600x20	White 500	7,2	10.00	A	66,6/m <sup>2</sup>
	<b>Hygiene Performance Plus A T24</b>					
Tuote	Mitat (mm)	Väri	m <sup>2</sup> /pkt	kpl/pkt	Saatavuus	Hinta (EUR)
31136110	600x600x20	White 500	7,2	20.00	A	62,2/m <sup>2</sup>
31136111	1200x600x20	White 500	7,2	10.00	A	62,2/m <sup>2</sup>
31136112	600x600x40	White 500	3,6	10.00	D	69,1/m <sup>2</sup>
31136113	1200x600x40	White 500	4,32	6.00	D	69,1/m <sup>2</sup>
	<b>Hygiene Protec A T24</b>					
Tuote	Mitat (mm)	Väri	m <sup>2</sup> /pkt	kpl/pkt	Saatavuus	Hinta (EUR)
31136300	600x600x20	White 500	7,2	20.00	A	57,6/m <sup>2</sup>

31136301 1200x600x20 White 500 7,2 10.00 A 57,6/m2

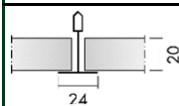

### Hygiene Protec Air A T24

Tuote	Mitat (mm)	Väri	m <sup>2</sup> /pkt	kpl/pkt	Saatavuus	Hinta (EUR)
31136150	600x600x20	White 500	7,2	20.00	A	58,3/m2
31136151	1200x600x20	White 500	7.20	10.00	A	55,3/m2
31136132	600x600x40	White 500	3,6	10.00	A	81,2/m2

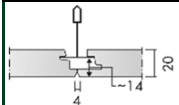

### Hygiene Protec Ds

Tuote	Mitat (mm)	Väri	m <sup>2</sup> /pkt	kpl/pkt	Saatavuus	Hinta (EUR)
31136001	600x600x20	White 500	7,2	20.00	D	81,8/m2
31136002	1200x600x20	White 500	7,2	10.00	D	81,8/m2

# ECOPHON GEDINA™

Vakiintunut moduulikattoratkaisu hyvään ääniympäristöön

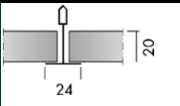
 <b>Gedina A T24 PE</b>						
Tuote	Mitat (mm)	Väri	m <sup>2</sup> /pkt	kpl/pkt	Saatavuus	Hinta (EUR)
31394434	600x600x15	White 500	14,4	40.00	A	22,5/m <sup>2</sup>
31394439	1200x600x15	White 500	14,4	20.00	A	22,5/m <sup>2</sup>
31403426	1200x1200x15	White 500	11,52	8.00	D	22,5/m <sup>2</sup>
 <b>Gedina A T24 PE 20mm</b>						
Tuote	Mitat (mm)	Väri	m <sup>2</sup> /pkt	kpl/pkt	Saatavuus	Hinta (EUR)
31394484	600x600x20	White 500	10,08	28.00	A	25,7/m <sup>2</sup>
31394485	1200x600x20	White 500	10,08	14.00	A	25,7/m <sup>2</sup>
 <b>Gedina E T24</b>						
Tuote	Mitat (mm)	Väri	m <sup>2</sup> /pkt	kpl/pkt	Saatavuus	Hinta (EUR)
31394467	600x600x15	White 500	9,36	26.00	A	27,3/m <sup>2</sup>
31394491	1200x600x15	White 500	11,52	16.00	A	27,3/m <sup>2</sup>
31394493	1200x1200x15	White 500	14,4	10.00	D	27,3/m <sup>2</sup>
 <b>Gedina E T24 20mm</b>						
Tuote	Mitat (mm)	Väri	m <sup>2</sup> /pkt	kpl/pkt	Saatavuus	Hinta (EUR)
31394486	600x600x20	White 500	7,2	20.00	A	30,8/m <sup>2</sup>
31394487	1200x600x20	White 500	7,2	10.00	A	29,2/m <sup>2</sup>
 <b>Gedina E T15</b>						
Tuote	Mitat (mm)	Väri	m <sup>2</sup> /pkt	kpl/pkt	Saatavuus	Hinta (EUR)
31419101	600x600x15	White 500	9,36	26.00	A	27,3/m <sup>2</sup>
31419103	1200x600x15	White 500	11,52	16.00	A	27,3/m <sup>2</sup>

# ECOPHON ADVANTAGE™

Luotettavat ja kotimaiset akustiikkalevyt, jotka on helppo asentaa

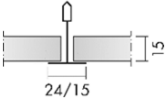
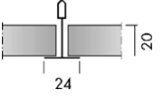
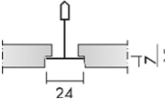
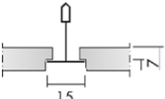
	<b>Advantage A T24 PE</b>					
Tuote	Mitat (mm)	Väri	m <sup>2</sup> /pkt	kpl/pkt	Saatavuus	Hinta (EUR)
31451920	600x600x15	White 500	14,4	40.00	A	17,7/m <sup>2</sup>
31451921	1200x600x15	White 500	14,4	20.00	A	17,7/m <sup>2</sup>
	<b>Advantage A T24 PE 20mm</b>					
Tuote	Mitat (mm)	Väri	m <sup>2</sup> /pkt	kpl/pkt	Saatavuus	Hinta (EUR)
31451925	600x600x20	White 500	10,08	28.00	A	22/m <sup>2</sup>
31451926	1200x600x20	White 500	10,08	14.00	A	22/m <sup>2</sup>
	<b>Advantage E T24</b>					
Tuote	Mitat (mm)	Väri	m <sup>2</sup> /pkt	kpl/pkt	Saatavuus	Hinta (EUR)
31451950	600x600x15	White 500	9,36	26.00	A	21,4/m <sup>2</sup>
31451951	1200x600x15	White 500	11,52	16.00	A	21,4/m <sup>2</sup>
	<b>Advantage E T15</b>					
Tuote	Mitat (mm)	Väri	m <sup>2</sup> /pkt	kpl/pkt	Saatavuus	Hinta (EUR)
31451952	600x600x15	White 500	9,36	26.00	A	21,4/m <sup>2</sup>
31451953	1200x600x15	White 500	11,52	16.00	A	21,4/m <sup>2</sup>

# ECOPHON SUPER G™

Iskunkestävät akustiikkapaneelit liikunta- ja urheilutiloihin

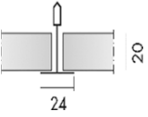
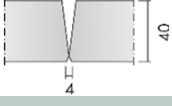
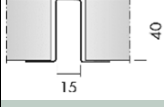
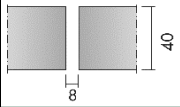
	<b>Super G A PE</b>					
Tuote	Mitat (mm)	Väri	m <sup>2</sup> /pkt	kpl/pkt	Saatavuus	Hinta (EUR)
31592860	600x600x20	White 085	10,08	28.00	A	41,9/m <sup>2</sup>
31592812	1200x600x20	White 085	10,08	14.00	A	41,9/m <sup>2</sup>
31592814	600x600x35	White 085	7,2	20.00	A	47,7/m <sup>2</sup>
31592852	1200x600x35	White 085	7,2	10.00	A	47,7/m <sup>2</sup>
	<b>Super G B</b>					
Tuote	Mitat (mm)	Väri	m <sup>2</sup> /pkt	kpl/pkt	Saatavuus	Hinta (EUR)
31592800	600x600x40	White 085	3,6	10.00	A	69,1/m <sup>2</sup>
31592802	1200x600x40	White 085	4,32	6.00	A	69,1/m <sup>2</sup>
	<b>Super G Plus A PE</b>					
Tuote	Mitat (mm)	Väri	m <sup>2</sup> /pkt	kpl/pkt	Saatavuus	Hinta (EUR)
31592873	1200x600x40	White 085	4,32	6.00	A	78,3/m <sup>2</sup>
	<b>Super G SQ</b>					
Tuote	Mitat (mm)	Väri	m <sup>2</sup> /pkt	kpl/pkt	Saatavuus	Hinta (EUR)
31592881	600x600x40	White 085	3,6	10.00	A	57,3/m <sup>2</sup>
31592880	1200x600x40	White 085	4,32	6.00	A	54,3/m <sup>2</sup>

# ECOPHON COMBISON™

Ääneneristys ja äänenvaimennus yhdessä järjestelmässä

Tuote	Mitat (mm)	Väri	m <sup>2</sup> /pkt	kpl/pkt	Saatavuus	Hinta (EUR)
21498201	600x600x55	White Frost	14,4	40.00	A	76,6/m <sup>2</sup>

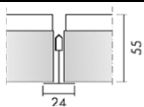

## Combison Duo A

# ECOPHON INDUSTRY™

Kestävät akustiikkalevyt teollisuustilojen meluntorjuntaan

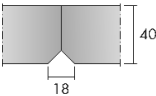
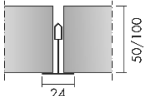
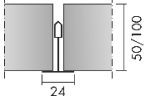
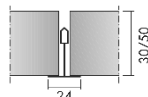
<b>Fade board pohjalevy</b>						
<b>Tuote</b>	<b>Mitat (mm)</b>	<b>Väri</b>	<b>m<sup>2</sup>/pkt</b>	<b>kpl/pkt</b>	<b>Saatavuus</b>	<b>Hinta (EUR)</b>
31573291	1200x1200x25	.	8,64	6.00	A	33,7/m <sup>2</sup>
31573290	1200x1200x40	.	5,76	4.00	A	45,6/m <sup>2</sup>
 <b>Industry Ambient</b>						
<b>Tuote</b>	<b>Mitat (mm)</b>	<b>Väri</b>	<b>m<sup>2</sup>/pkt</b>	<b>kpl/pkt</b>	<b>Saatavuus</b>	<b>Hinta (EUR)</b>
31601050	1200x600x40	White 190	5,76	8.00	C	40,5/m <sup>2</sup>
 <b>Industry Modus TAL *</b>						
<b>Tuote</b>	<b>Mitat (mm)</b>	<b>Väri</b>	<b>m<sup>2</sup>/pkt</b>	<b>kpl/pkt</b>	<b>Saatavuus</b>	<b>Hinta (EUR)</b>
31611126	1200x600x30	White	7,2	10.00	C	24,4/m <sup>2</sup>
31611135	1200x600x50	White	4,32	6.00	C	27,4/m <sup>2</sup>
31611122	1200x600x30	Black	7,2	10.00	C	24,4/m <sup>2</sup>
31611132	1200x600x50	Black	4,32	6.00	C	26/m <sup>2</sup>
31611120	1200x600x30	Grey	7,2	10.00	C	24,4/m <sup>2</sup>
31611130	1200x600x50	Grey	4,32	6.00	C	27,4/m <sup>2</sup>
 <b>Industry Modus TAL +PE</b>						
<b>Tuote</b>	<b>Mitat (mm)</b>	<b>Väri</b>	<b>m<sup>2</sup>/pkt</b>	<b>kpl/pkt</b>	<b>Saatavuus</b>	<b>Hinta (EUR)</b>
31611127	1200x600x30	White	7,2	10.00	A	25,6/m <sup>2</sup>
31611136	1200x600x50	White	4,32	6.00	A	29,9/m <sup>2</sup>
31611123	1200x600x30	Black	7,2	10.00	A	25,6/m <sup>2</sup>
31611133	1200x600x50	Black	4,32	6.00	A	29,9/m <sup>2</sup>
31611121	1200x600x30	Grey	7,20	10.00	A	24,3/m <sup>2</sup>
31611131	1200x600x50	Grey	4,32	6.00	A	29,9/m <sup>2</sup>
 <b>Industry RTP</b>						
<b>Tuote</b>	<b>Mitat (mm)</b>	<b>Väri</b>	<b>m<sup>2</sup>/pkt</b>	<b>kpl/pkt</b>	<b>Saatavuus</b>	<b>Hinta (EUR)</b>
31608190	1200x600x30	Galv	3,6	5.00	A/C	63,3/m <sup>2</sup>
31608191	1200x600x50	Galv	2,16	3.00	A/C	75,1/m <sup>2</sup>

\* minimi tilausmäärä 500 m<sup>2</sup>

# ECOPHON SAGA™

Yhdistä hyvä akustiikka ja puun luonnollinen kauneus

	<b>Saga A T24</b> Lista-asennukseen	Paloluokka B,s1-d0
---	-------------------------------------	--------------------

Tuote	Mitat (mm)	Lastukoko (mm)	Väri	m <sup>2</sup> /lava	kpl/lava	Saatavuus	Hinta (EUR)
77007400	600x600x25	Elegant (1.0mm)	Natural	28,8	80.00	D	34,9/m2
77007401	1200x600x25	Elegant (1.0mm)	Natural	28,8	40.00	B	34,9/m2
77007405	1200x600x25	Elegant (1.0mm)	White	28,8	40.00	B	39,5/m2
77007426	600x600x35	Elegant (1.0mm)	Natural	21,6	60.00	D	38,5/m2
77007427	1200x600x35	Elegant (1.0mm)	Natural	21,6	30.00	D	38,5/m2
77007906	600x600x25	Discreet (1.5mm)	Natural	28,8	80.00	D	34,9/m2
77007907	1200x600x25	Discreet (1.5mm)	Natural	28,8	40.00	D	34,9/m2
77007908	600x600x35	Discreet (1.5mm)	Natural	21,6	60.00	D	38,5/m2
77007909	1200x600x35	Discreet (1.5mm)	Natural	21,6	30.00	D	38,5/m2
77008309	600x600x25	Normal (2.5mm)	Natural	28,8	80.00	D	34,9/m2
77008310	1200x600x25	Normal (2.5mm)	Natural	28,8	40.00	D	34,9/m2
77008311	600x600x35	Normal (2.5mm)	Natural	21,6	60.00	D	38,5/m2
77008312	1200x600x35	Normal (2.5mm)	Natural	21,6	30.00	D	38,5/m2

	<b>Saga A</b> Suorakiinnitykseen	Paloluokka B,s1-d0
---	----------------------------------	--------------------

Tuote	Mitat (mm)	Lastukoko (mm)	Väri	m <sup>2</sup> /lava	kpl/lava	Saatavuus	Hinta (EUR)
77007500	600x600x25	Elegant (1.0mm)	Natural	28,8	80.00	D	34,9/m2
77007501	1200x600x25	Elegant (1.0mm)	Natural	28,8	40.00	D	34,9/m2
77007502	2400x600x25	Elegant (1.0mm)	Natural	57,6	40.00	D	34,9/m2
77007503	600x600x35	Elegant (1.0mm)	Natural	21,6	60.00	D	38,5/m2
77007504	1200x600x35	Elegant (1.0mm)	Natural	21,6	30.00	D	38,5/m2
77007505	2400x600x35	Elegant (1.0mm)	Natural	43,2	30.00	D	38,5/m2
77007900	600x600x25	Discreet (1.5mm)	Natural	28,8	80.00	D	34,9/m2
77007901	1200x600x25	Discreet (1.5mm)	Natural	28,8	40.00	D	34,9/m2
77007902	2400x600x25	Discreet (1.5mm)	Natural	57,6	40.00	D	34,9/m2
77007903	600x600x35	Discreet (1.5mm)	Natural	21,6	60.00	D	38,5/m2
77007904	1200x600x35	Discreet (1.5mm)	Natural	21,6	30.00	D	38,5/m2
77007905	2400x600x35	Discreet (1.5mm)	Natural	43,2	30.00	D	38,5/m2
77008300	600x600x25	Normal (2.5mm)	Natural	28,8	80.00	D	34,9/m2
77008301	1200x600x25	Normal (2.5mm)	Natural	28,8	40.00	D	34,9/m2
77008302	2400x600x25	Normal (2.5mm)	Natural	57,6	40.00	D	34,9/m2
77008303	600x600x35	Normal (2.5mm)	Natural	21,6	60.00	D	38,5/m2
77008304	1200x600x35	Normal (2.5mm)	Natural	21,6	30.00	D	38,5/m2
77008305	2400x600x35	Normal (2.5mm)	Natural	43,2	30.00	D	38,5/m2
77008306	600x600x50	Normal (2.5mm)	Natural	14,4	40.00	D	42,5/m2
77008307	1200x600x50	Normal (2.5mm)	Natural	14,4	20.00	D	42,5/m2
77008308	2400x600x50	Normal (2.5mm)	Natural	28,8	20.00	D	42,5/m2

	<b>Saga B A2</b>	Paloluokka A2-s1,d0
---	------------------	---------------------

Tuote	Mitat (mm)	Lastukoko (mm)	Väri	m <sup>2</sup> /lava	kpl/lava	Saatavuus	Hinta (EUR)
77009041	1200x600x25	Elegant (1.0mm)	Natural	28,8	40.00	B	47,4/m2
77009045	1200x600x25	Elegant (1.0mm)	White	28,8	40.00	B	53,5/m2

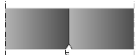

## Saga B

Paloluokka B,s1-d0

Tuote	Mitat (mm)	Lastukoko (mm)	Väri	m <sup>2</sup> /lava	kpl/lava	Saatavuus	Hinta (EUR)
77007440	600x600x25	Elegant (1.0mm)	Natural	28,8	80.00	D	41,3/m <sup>2</sup>
77007441	1200x600x25	Elegant (1.0mm)	Natural	28,8	40.00	B	41,3/m <sup>2</sup>
77007445	1200x600x25	Elegant (1.0mm)	White	28.80	40.00	B	39,1/m <sup>2</sup>
77007468	2400x600x25	Elegant (1.0mm)	Natural	57,6	40.00	D	41,3/m <sup>2</sup>
77007600	600x600x35	Elegant (1.0mm)	Natural	21,6	60.00	D	45,5/m <sup>2</sup>
77007601	1200x600x35	Elegant (1.0mm)	Natural	21,6	30.00	D	45,5/m <sup>2</sup>
77007602	2400x600x35	Elegant (1.0mm)	Natural	43,2	30.00	D	45,5/m <sup>2</sup>
77008100	600x600x25	Discreet (1.5mm)	Natural	28,8	80.00	D	41,3/m <sup>2</sup>
77008101	1200x600x25	Discreet (1.5mm)	Natural	28,8	40.00	D	41,3/m <sup>2</sup>
77008102	2400x600x25	Discreet (1.5mm)	Natural	57,6	40.00	D	41,3/m <sup>2</sup>
77008103	600x600x35	Discreet (1.5mm)	Natural	21,6	60.00	D	45,5/m <sup>2</sup>
77008104	1200x600x35	Discreet (1.5mm)	Natural	21,6	30.00	D	45,5/m <sup>2</sup>
77008105	2400x600x35	Discreet (1.5mm)	Natural	43,2	30.00	D	45,5/m <sup>2</sup>
77008500	600x600x25	Normal (2.5mm)	Natural	28,8	80.00	D	41,3/m <sup>2</sup>
77008501	1200x600x25	Normal (2.5mm)	Natural	28,8	40.00	D	41,3/m <sup>2</sup>
77008502	2400x600x25	Normal (2.5mm)	Natural	57,6	40.00	D	41,3/m <sup>2</sup>
77008503	600x600x35	Normal (2.5mm)	Natural	21,6	60.00	D	45,5/m <sup>2</sup>
77008504	1200x600x35	Normal (2.5mm)	Natural	21,6	30.00	D	45,5/m <sup>2</sup>
77008505	2400x600x35	Normal (2.5mm)	Natural	43,2	30.00	D	45,5/m <sup>2</sup>
77008506	600x600x50	Normal (2.5mm)	Natural	14,4	40.00	D	50,2/m <sup>2</sup>
77008507	1200x600x50	Normal (2.5mm)	Natural	14,4	20.00	D	50,2/m <sup>2</sup>
77008508	2400x600x50	Normal (2.5mm)	Natural	28,8	20.00	D	50,2/m <sup>2</sup>

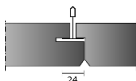

## Saga D

Paloluokka B,s1-d0

Tuote	Mitat (mm)	Lastukoko (mm)	Väri	m <sup>2</sup> /lava	kpl/lava	Saatavuus	Hinta (EUR)
77008700	600x600x35	Elegant (1.0mm)	Natural	21,6	60.00	D	48,6/m <sup>2</sup>
77008701	1200x600x35	Elegant (1.0mm)	Natural	21,6	30.00	D	48,6/m <sup>2</sup>
77008702	600x600x35	Discreet (1.5mm)	Natural	21,6	60.00	D	48,6/m <sup>2</sup>
77008703	1200x600x35	Discreet (1.5mm)	Natural	21,6	30.00	D	48,6/m <sup>2</sup>
77008704	600x600x35	Normal (2.5mm)	Natural	21,6	60.00	D	48,6/m <sup>2</sup>
77008705	1200x600x35	Normal (2.5mm)	Natural	21,6	30.00	D	48,6/m <sup>2</sup>

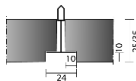

## Saga E T24

Paloluokka B,s1-d0

Tuote	Mitat (mm)	Lastukoko (mm)	Väri	m <sup>2</sup> /lava	kpl/lava	Saatavuus	Hinta (EUR)
77007800	600x600x25	Elegant (1.0mm)	Natural	28,8	80.00	D	41,3/m <sup>2</sup>
77007801	1200x600x25	Elegant (1.0mm)	Natural	28,8	40.00	D	41,3/m <sup>2</sup>
77007850	600x600x35	Elegant (1.0mm)	Natural	21,6	60.00	D	45,5/m <sup>2</sup>
77007851	1200x600x35	Elegant (1.0mm)	Natural	21,6	30.00	D	45,5/m <sup>2</sup>
77008200	600x600x25	Discreet (1.5mm)	Natural	28,8	80.00	D	41,3/m <sup>2</sup>
77008201	1200x600x25	Discreet (1.5mm)	Natural	28,8	40.00	D	41,3/m <sup>2</sup>
77008250	600x600x35	Discreet (1.5mm)	Natural	21,6	60.00	D	45,5/m <sup>2</sup>
77008251	1200x600x35	Discreet (1.5mm)	Natural	21,6	30.00	D	45,5/m <sup>2</sup>
77008600	600x600x25	Normal (2.5mm)	Natural	28,8	80.00	D	41,3/m <sup>2</sup>
77008601	1200x600x25	Normal (2.5mm)	Natural	28,8	40.00	D	41,3/m <sup>2</sup>
77008650	600x600x35	Normal (2.5mm)	Natural	21,6	60.00	D	45,5/m <sup>2</sup>
77008651	1200x600x35	Normal (2.5mm)	Natural	21,6	30.00	D	45,5/m <sup>2</sup>

## Taustavaimennuslevyt

Tuote	Mitat (mm)	Väri	m <sup>2</sup> /pkt	kpl/pkt	Saatavuus	Hinta (EUR)	
G35444090	1200x600x50	Extra Bass	.	5,76	8.00	B	19,5/m <sup>2</sup>



### Connect Saga Fixation ruuvit

Korroosioluokka C4. Ruuvien pituudet 45/55/75 mm levyille, joiden paksuus 25/35/50 mm.

Tuote	Mitat (mm)	Väri	kpl/pkt	Saatavuus	Hinta (EUR)
77007300	4,5x45	Natural	100.00	B	27,6/ltk
77007302	45xx	White	100.00	B	27,6/ltk
77007301	45xx	Grey	100.00	C	27,6/ltk
77007340	55xx	Natural	100.00	B	41,5/ltk
77007342	55xx	White	100.00	B	41,5/ltk
77007341	55xx	Grey	100.00	C	41,5/ltk
77007360	75xx	Natural	100.00	B	43,5/ltk
77007362	75xx	White	100.00	B	43,5/ltk
77007361	75xx	Grey	100.00	C	43,5/ltk

*Ruuvit saatavilla kaikissa Saga vakioväreissä.*



### Saga maalit

Pinnan ja reunojen käsittelyyn. 85 ml purkki.

Tuote	Väri	Saatavuus	Hinta (EUR)
77007322	White	B	10,3/prk
77007323	Light Grey	C	10,3/prk
77007324	Dark Grey	C	10,3/prk

*Maalit saatavilla kaikissa Saga vakioväreissä.*



### Euroclips

Saga A T24 iskunkestäviin asennuksiin.

Tuote	kpl/pkt	Saatavuus	Hinta (EUR)
87229	100.00	C	327,1/ltk

# ECOPHON VALAISTUS

## Integroitu valaistusratkaisu

Tuote	Mitat (mm)	Tuotekuvaus	kpl/pkt	Saatavuus	Hinta (EUR)
45008100	600x600x20	Ecophon Dot Dg, dim 4K	1	D	956/kpl
45008000	600x600x20	Ecophon Dot Dg, on/off 4K	1	D	827,6/kpl
45008101	600x600x20	Ecophon Dot Ds, dim 4K	1	D	956/kpl
45008001	600x600x20	Ecophon Dot Ds, on/off 4K	1	D	827,6/kpl
45008103	600x600x20	Ecophon Dot E, dim 4K	1	D	956/kpl
45008003	600x600x20	Ecophon Dot E, on/off 4K	1	D	827,6/kpl
45008105	600x600x40	Ecophon Dot Eg, dim 4K	1	D	967,5/kpl
45008005	600x600x40	Ecophon Dot Eg, on/off 4K	1	D	840,4/kpl
45008106	600x600x40	Ecophon Dot Ez, dim 4K	1	D	967,5/kpl
45008006	600x600x40	Ecophon Dot Ez, on/off 4K	1	D	840,4/kpl
45008113	1200x600x20	Ecophon Line Dg, dim 4K	1	D	811,2/kpl
45008013	1200x600x20	Ecophon Line Dg, on/off 4K	1	D	718,3/kpl
45008114	1200x600x20	Ecophon Line Ds, dim 4K	1	D	811,2/kpl
45008014	1200x600x20	Ecophon Line Ds, on/off 4K	1	D	718,3/kpl
45008115	1200x600x20	Ecophon Line E, dim 4K	1	D	811,2/kpl
45008015	1200x600x20	Ecophon Line E, on/off 4K	1	D	718,3/kpl
45008117	1200x150x20	Ecophon Line Lp 150 , dim 4K	1	D	811,2/kpl
45008017	1200x150x20	Ecophon Line Lp 150, on/off 4K	1	D	718,3/kpl
45008118	1200x300x20	Ecophon Line Lp 150 , dim 4K	1	D	811,2/kpl
45008018	1200x300x20	Ecophon Line Lp 150, on/off 4K	1	D	718,3/kpl
45008107	600x600x20	Ecophon Square Dg, dim 4K	1	D	956/kpl
45008007	600x600x20	Ecophon Square Dg, on/off 4K	1	D	827,6/kpl
45008108	600x600x20	Ecophon Square Ds, dim 4K	1	D	956/kpl
45008008	600x600x20	Ecophon Square Ds, on/off 4K	1	D	827,6/kpl
45008110	600x600x20	Ecophon Square E, dim 4K	1	D	956/kpl
45008010	600x600x20	Ecophon Square E, on/off 4K	1	D	827,6/kpl
45008111	600x600x40	Ecophon Square Eg, dim 4K	1	D	967,5/kpl
45008011	600x600x40	Ecophon Square Eg, on/off 4K	1	D	840,4/kpl
45008112	600x600x40	Ecophon Square Ez, dim 4K	1	D	967,5/kpl
45008012	600x600x40	Ecophon Square Ez, on/off 4K	1	D	840,4/kpl
26481000	600x600x75	Lavanda LED 4K, dim	1	C	842,9/kpl
45008119	2400x1200x40	Solo Rectangle Line, dim 4K	1	D	918/kpl
45008019	2400x1200x40	Solo Rectangle Line, on/off 4K	1	D	863,2/kpl

# Akusto Wall- ja Solo -asennustarvikkeet

Tuotenumero	Tuote	Kuvaus	Varasto	Määrä	Hinta
<b>Akusto Wall Thinline</b>					
26301272	Connect Thinline profiili, Connect black 01 textured	Connect Thinline Profiili, alumiinia. L=2658 mm W=45 mm T=28 mm	A	8 kpl / pkt	28,60 € / m
26301276	Connect Thinline profiili, Connect white 02 textured	Connect Thinline Profiili, alumiinia. L=2658 mm W=45 mm T=28 mm	A	8 kpl / pkt	28,60 € / m
26301271	Connect Thinline profiili, Connect grey 03 textured	Connect Thinline Profiili, alumiinia. L=2658 mm W=45 mm T=28 mm	A	8 kpl / pkt	28,60 € / m
26301270	Connect Thinline profiili, Connect grey 04 textured	Connect Thinline Profiili, alumiinia. L=2658 mm W=45 mm T=28 mm	A	8 kpl / pkt	28,60 € / m
26301267	Connect Thinline kulma, Connect black 01 textured	Connect Thinline -kehysprofiilin ulkokulmapala, valettua sinkkiä lakkapinnoitteella. L=28 mm W=28 mm T=45 mm	A	4kpl / pkt	10,40 € / kpl
26301277	Connect Thinline kulma, Connect white 02 textured	Connect Thinline -kehysprofiilin ulkokulmapala, valettua sinkkiä lakkapinnoitteella. L=28 mm W=28 mm T=45 mm	A	4 kpl / pkt	10,40 € / kpl
26301266	Connect Thinline kulma, Connect grey 03 textured	Connect Thinline -kehysprofiilin ulkokulmapala, valettua sinkkiä lakkapinnoitteella. L=28 mm W=28 mm T=45 mm	A	4 kpl / pkt	10,40 € / kpl
26301265	Connect Thinline kulma, Connect grey 04 textured	Connect Thinline -kehysprofiilin ulkokulmapala, valettua sinkkiä lakkapinnoitteella. L=28 mm W=28 mm T=45 mm	A	4 kpl / pkt	10,40 € / kpl
26301321	Connect Thinline Int. corner Connect white 02 textured	Connect Thinline -kehysprofiilin sisäkulmapala, valettua sinkkiä lakkapinnoitteella. L=46 mm W=46 mm T=45,3 mm	B	4kpl / pkt	12,60 € / kpl
26301320	Connect Thinline Int. corner Connect grey 03 textured	Connect Thinline -kehysprofiilin sisäkulmapala, valettua sinkkiä lakkapinnoitteella. L=46 mm W=46 mm T=45,3 mm	B	4kpl / pkt	12,60 € / kpl
26301234	Connect Thinline jatkoliitin	Liitoskappale Thinline-profiilien pidentämiseen, ruiskupuristettua ABS-muovia. L=12 mm W=60 mm T=2,5 mm	A	4 kpl / pkt	6,90 € / kpl
26301299	Connect kiinnityslevy	Sinkitty teräs. C -reunaisten levyjen suorakiinnitykseen.	A	50 kpl / pkt	0,50 € / kpl
26301219	Connect saumalevy, Black.	Muovinen. Levyjen saumojen tasaamiseen.	A	50 kpl / pkt	0,30 € / kpl
26311068	Connect Thinline korotuslista	L=2550 mm W=30 mm T=6 mm	A	10 kpl / pkt	9,40 € / m
26300937	Connect Thinline lukituspidike	Lukituspidike Thinline -järjestelmälle. L=40 mm W=20 mm T=5 mm	A	24 kpl / pkt	6,60 € / kpl
<b>Akusto One listakiinnitys</b>					
26311255	Connect One -lista 8	Kiinnike sinkitystä teräksestä Akusto One -levylle. Järjestelmän kokonaissyvyys 48 mm Akusto One -levy mukaanlukien. L=500 mm W=54 mm T=5 mm	A	2 kpl / pkt	18,10 € / kpl
26311256	Connect One -lista 30	Kiinnike sinkitystä teräksestä Akusto One -levylle. Järjestelmän kokonaissyvyys 70 mm Akusto One -levy mukaanlukien. L=500 mm W=54 mm T=27 mm	A	2 kpl / pkt	26,40 € / kpl
26472177	Connect One vaimennuslevyankkuri	Vaimennuslevyankkuri Akusto One -levylle. Käytetään Connect One -listan kanssa. L=38 mm W=40 mm T=40 mm	A	4 kpl / pkt	2,20 € / kpl
26472171	Connect Absorber anchor bit	Kuusiokoloavaimen pää 4 mm Connect vaimennuslevyankkurille	A	5 kpl / pkt	0,70 € / kpl

Tuotenumero	Tuote	Kuvaus	Varasto	Määrä	Hinta
<b>Akusto One koukkukiinnitys</b>					
26300016	Connect One -koukkukiinnike	Kiinnike sinkitystä teräksestä Akusto One -levylle. Järjestelmän kokonaissyvyys 44 mm Akusto One -levy mukaanlukien. L=70 mm W=29 mm T=16 mm	A	8 kpl / pkt	4,40 € / kpl
<b>Akusto One Design-nappi</b>					
26300017	Connect One -kiinnike, harmaa	Kangaspintainen alumiinikiinnike Akusto One -levylle. Asennuksen kokonaissyvyys Akusto One-levyn kanssa 40 mm. L=100mm W=100mm T=70mm.	B	2 kpl / pkt	106,60 € / kpl
26300018	Connect One -kiinnike, vihreä	Kangaspintainen alumiinikiinnike Akusto One -levylle. Asennuksen kokonaissyvyys Akusto One-levyn kanssa 40 mm. L=100mm W=100mm T=70mm.	B	2 kpl / pkt	106,60 € / kpl
26300019	Connect One -kiinnike, punainen	Kangaspintainen alumiinikiinnike Akusto One -levylle. Asennuksen kokonaissyvyys Akusto One-levyn kanssa 40 mm. L=100mm W=100mm T=70mm.	B	2 kpl / pkt	106,60 € / kpl
26300020	Connect One -kiinnike, lila	Kangaspintainen alumiinikiinnike Akusto One -levylle. Asennuksen kokonaissyvyys Akusto One-levyn kanssa 40 mm. L=100mm W=100mm T=70mm.	B	2 kpl / pkt	106,60 € / kpl
<b>Solo vaijeriripustin</b>					
26474190	Connect säädettävä vaijeriripustin	Connect säädettävä vaijeriripustinpakkaus sisältää vaijerin ja vaijerilukon, joka muodostaa koukun. L=2000 mm	A	24 kpl / pkt	11,90 € / kpl
26474191	Connect säädettävä vaijeriripustin	Connect säädettävä vaijeriripustinpakkaus sisältää vaijerin ja vaijerilukon, joka muodostaa koukun. L=2000 mm	A	4 kpl / pkt	13,00 € / kpl
26474195	Connect säädettävä vaijeriripustin	Connect säädettävä vaijeriripustinpakkaus sisältää vaijerin ja vaijerilukon, joka muodostaa koukun. L=5000 mm	A	24 kpl / pkt	18,70 € / kpl
26472270	Connect vaimennuslevyankkuri	Muotoiltu ankuri Solo-levyille. Käytetään Connect säädettävän vaijeriripustimen tai Connect kiinteän ripustimen kanssa. Myydään vain Solo-levyjien kanssa.	A	4 kpl / pkt	2,50 € / kpl
26472290	Connect vaimennuslevyankkuri	Käytetään Connect säädettävän vaijeriripustimen tai Connect vaimennuslevykiinnikkeen kanssa. Myydään vain Solo-levyjien kanssa.	A	24 kpl / pkt	2,20 € / kpl
26472171	Connect Absorber anchor bit	Kuusiokoloavaimen pää 4 mm Connect vaimennuslevyankkurille.	A	5 kpl / pkt	0,70 € / kpl
<b>Solo yksipistekiinnitys</b>					
26300014	Connect One-point fixing	Alumiinista valmistettu alaslaskuratkaisu. Käytetään Connect vaimennuslevyankkurin ja Connect säädettävän vaijeriripustimen kanssa.	A	4 kpl / pkt	28,30 € / kpl
26474190	Connect säädettävä vaijeriripustin	Connect säädettävä vaijeriripustinpakkaus sisältää vaijerin ja vaijerilukon, joka muodostaa koukun. L=2000 mm	A	24 kpl / pkt	11,90 € / kpl
26474191	Connect säädettävä vaijeriripustin	Connect säädettävä vaijeriripustinpakkaus sisältää vaijerin ja vaijerilukon, joka muodostaa koukun. L=2000 mm	A	4 kpl / pkt	13,00 € / kpl
26472270	Connect vaimennuslevyankkuri	Käytetään Connect säädettävän vaijeriripustimen tai Connect vaimennuslevykiinnikkeen kanssa. Myydään vain Solo-levyjien kanssa.	A	4 kpl / pkt	2,50 € / kpl
26472290	Connect vaimennuslevyankkuri	Käytetään Connect säädettävän vaijeriripustimen tai Connect vaimennuslevykiinnikkeen kanssa. Myydään vain Solo-levyjien kanssa.	A	24 kpl / pkt	2,20 € / kpl
26472171	Connect Absorber anchor bit	Kuusiokoloavaimen pää 4 mm Connect vaimennuslevyankkurille.	A	5 kpl / pkt	0,70 € / kpl
<b>Solo vaimennuslevykiinnike</b>					
26300048	Connect vaimennuslevykiinnike	Säädettävä kiinnike leijuville levyille. Voidaan käyttää kun asennuksen kokonaissyvyys on 90-110 mm.	B	24 kpl / pkt	7,00 € / kpl
26300049	Connect vaimennuslevykiinnike	Säädettävä kiinnike leijuville levyille. Voidaan käyttää kun asennuksen kokonaissyvyys on 110-130 mm.	B	24 kpl / pkt	7,00 € / kpl
26472270	Connect vaimennuslevyankkuri	Käytetään Connect säädettävän vaijeriripustimen tai Connect vaimennuslevykiinnikkeen kanssa. Myydään vain Solo-levyjien kanssa.	A	4 kpl / pkt	2,50 € / kpl
26472290	Connect vaimennuslevyankkuri	Käytetään Connect säädettävän vaijeriripustimen tai Connect vaimennuslevykiinnikkeen kanssa. Myydään vain Solo-levyjien kanssa.	A	24 kpl / pkt	2,20 € / kpl

# CONNECT T24 JÄRJESTELMÄ

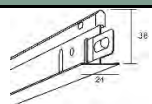

## Connect T24 pääkannatuslista

Rei'itys c100 mm

Tuote	Mitat (mm)	Väri	m/pkt	kpl/pkt	Saatavuus	Hinta (EUR)
26338121	3000x24x38	Connect white 01	36	12.00	A	5,5/m
26338101	3700x24x38	Connect white 01	44,4	12.00	A	5/m
26338230	3700x24x38	Connect white 01 matt	44,4	12.00	B	7,6/m
26338160	3700x24x38	Connect black 01 matt	44,4	12.00	A	7,6/m
26338171	3700x24x38	Connect grey 01 metallic	44,4	12.00	A	7,7/m

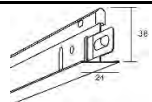

## Connect T24 pääkannatuslista CL



Rei'itys c100 mm

Tuote	Mitat (mm)	Väri	m/pkt	kpl/pkt	Saatavuus	Hinta (EUR)
L26338101	3700x24x38	Connect white 01	44,4	12.00	B	5,6/m

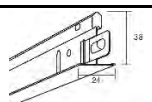

## Connect T24 pääkannatuslista FP (palorei'itetty)

Rei'itys c100 mm

Tuote	Mitat (mm)	Väri	m/pkt	kpl/pkt	Saatavuus	Hinta (EUR)
26338117	3700x24x38	Connect white 01	44,4	12.00	B	5/m

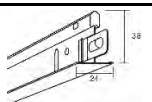

## Connect T24 pääkannatuslista PL

Rei'itys c100 mm

Tuote	Mitat (mm)	Väri	m/pkt	kpl/pkt	Saatavuus	Hinta (EUR)
26337301	3700x24x38	Connect white 01	44,4	12.00	A	5,5/m

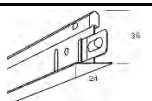

## Connect T24 pääkannatuslista HD

Rei'itys c100 mm

Tuote	Mitat (mm)	Väri	m/pkt	kpl/pkt	Saatavuus	Hinta (EUR)
26337101	3700x24x38	Connect white 01	44,4	12.00	A	5,5/m
26337110	3700x24x38	Connect black 01 matt	44,4	12.00	B	8,2/m
26337115	3700x24x38	Connect grey 01 metallic	44,4	12.00	B	8,2/m



## Connect T24 välilista

Rei'itys c300 mm

Tuote	Mitat (mm)	Väri	m/pkt	kpl/pkt	Saatavuus	Hinta (EUR)
26338103	600x24x32	Connect white 01	21,6	36.00	A	5/m
26338102	1200x24x32	Connect white 01	43,2	36.00	A	5/m
26338391	150x24x38	Connect white 01	5,4	36.00	B	8,7/m
26338249	300x24x38	Connect white 01	10,8	36.00	B	8,7/m
26338395	1800x24x38	Connect white 01	45	25.00	A	5/m
26338232	600x24x32	Connect white 01 matt	21,6	36.00	B	7,6/m
26338231	1200x24x32	Connect white 01 matt	43,2	36.00	B	7,6/m
26338162	600x24x32	Connect black 01 matt	21,6	36.00	A	7,6/m
26338161	1200x24x32	Connect black 01 matt	43,2	36.00	A	7,6/m
26338394	150x24x38	Connect black 01 matt	5,4	36.00	B	8,7/m
26338250	300x24x38	Connect black 01 matt	10,8	36.00	B	8,7/m
26338173	600x24x32	Connect grey 01 metallic	21,6	36.00	A	7,7/m

26338172	1200x24x32	Connect grey 01 metallic	43,2	36.00	A	7,7/m
26338396	150x24x38	Connect grey 01 metallic	5,4	36.00	B	8,7/m
26338397	300x24x38	Connect grey 01 metallic	10,8	36.00	B	8,7/m



## Connect T24 väilista CL



Rei'itys c300 mm

Tuote	Mitat (mm)	Väri	m/pkt	kpl/pkt	Saatavuus	Hinta (EUR)
L26338103	600x24x32	Connect white 01	21,6	36.00	B	5,6/m
L26338102	1200x24x32	Connect white 01	43,2	36.00	B	5,6/m

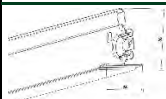

## Connect T24 väilista PL

Rei'itys c300 mm

Tuote	Mitat (mm)	Väri	m/pkt	kpl/pkt	Saatavuus	Hinta (EUR)
26337303	600x24x38	Connect white 01	14,4	24.00	B	5,5/m
26337302	1200x24x38	Connect white 01	28,8	24.00	A	5,5/m

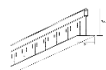

## Connect T24 käytävälista

Suoraksi leikatut päät ilman pikalukkoja. Super G/Focus A XL, E XL, D XL.

Tuote	Mitat (mm)	Väri	m/pkt	kpl/pkt	Saatavuus	Hinta (EUR)
26338111	1600x24x38	Connect white 01	40	25.00	A	5,5/m
26338112	1800x24x38	Connect white 01	45	25.00	A	5,5/m
26338113	2000x24x38	Connect white 01	50	25.00	B	5,5/m
26338115	2400x24x38	Connect white 01	60	25.00	A	5,5/m



## Connect T24 kaareva lista

Voidaan taivuttaa koveraan tai kuperaan muotoon. Min. taivutussäde 200 mm.

Tuote	Mitat (mm)	Väri	m/pkt	kpl/pkt	Saatavuus	Hinta (EUR)
26300500	2400x15x15	Connect white 01		1.00	B	85,5/kpl
26300340	2400x25x15	Connect white 01		1.00	B	38,9/kpl

# CONNECT T15 - T35 JÄRJESTELMÄT

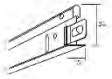

## Connect T15 pääkannatuslista

Rei'itys c100 mm

Tuote	Mitat (mm)	Väri	m/pkt	kpl/pkt	Saatavuus	Hinta (EUR)
26338191	3700x15x38	Connect white 01	59,2	16.00	A	5/m
26338291	3700x15x38	Connect black 01 matt	59,2	16.00	B	7,7/m

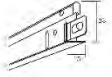

## Connect T15 pääkannatuslista FP (palorei'itetty)

Rei'itys c100 mm

Tuote	Mitat (mm)	Väri	m/pkt	kpl/pkt	Saatavuus	Hinta (EUR)
26338193	3700x15x38	Connect white 01	59,2	16.00	B	5/m

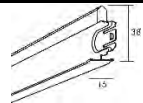

## Connect T15 välilista

Rei'itys c300 mm

Tuote	Mitat (mm)	Väri	m/pkt	kpl/pkt	Saatavuus	Hinta (EUR)
26338213	600x15x38	Connect white 01	21,6	36.00	A	5/m
26338212	1200x15x38	Connect white 01	43,2	36.00	A	5/m
26338293	600x15x38	Connect black 01 matt	21,6	36.00	B	7,7/m
26338292	1200x15x38	Connect black 01 matt	43,2	36.00	B	7,7/m

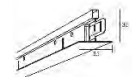

## Connect T35 pääkannatuslista

Rei'itys c150 mm

Tuote	Mitat (mm)	Väri	m/pkt	kpl/pkt	Saatavuus	Hinta (EUR)
26317400	3600x35x36	Snow white	50,4	14.00	B	8,8/m

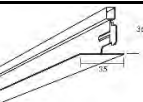

## Connect T35 välilista

Rei'itys: 1  
keskeinen  
aukko

Tuote	Mitat (mm)	Väri	m/pkt	kpl/pkt	Saatavuus	Hinta (EUR)
26317402	600x35x36	Snow white	16,8	28.00	B	8,8/m
26317401	1200x35x36	Snow white	33,6	28.00	B	8,8/m

## CONNECT C3/C4

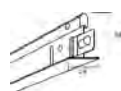

### Connect T24 pääkannatuslista C3

Kestävä pääkannatuslista pikalukolla. Runko valmistettu erikoiskäsitellystä teräksestä. Korkea korroosion kestävyys. Pinnoitettu sinkityllä teräksellä. A ja E reunaisille levyille. Moduuli 600 mm. Rei'itys c100 mm. L=3700 mm. Korrosoviin ympäristöihin. Korroosioluokka C3 standardin ISO 12944-2 mukaan.

Tuote	Mitat (mm)	Väri	m/pkt	kpl/pkt	Saatavuus	Hinta (EUR)
26339140	3700x24x38	Connect white 01	44,4	12.00	A	7,4/m



### Connect T24 välilista C3

Avattavalla klikkausliitoksella. Runko valmistettu erikoiskäsitellystä teräksestä. Korkea korroosion kestävyys. Pinnoitettu sinkityllä teräksellä. A, E ja Dg reunaisille levyille. Moduuli 600 mm. Rei'itys c300 mm. L=600 mm. Korrosoviin ympäristöihin. Korroosioluokka C3 standardin ISO 12944-2 mukaan.

Tuote	Mitat (mm)	Väri	m/pkt	kpl/pkt	Saatavuus	Hinta (EUR)
26339142	600x24x32	Connect white 01	21,6	36.00	A	7,4/m
26339141	1200x24x32	Connect white 01	43,2	36.00	A	7,4/m

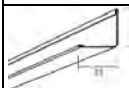

### Connect kulmalista C3

Sinkitty ja pinnoitettu teräs. Korroosion kestävä. H=22 mm, L=3000 mm. Korrosoviin ympäristöihin. Korroosioluokka C3 standardin ISO 12944-2 mukaan.

Tuote	Mitat (mm)	Väri	m/pkt	kpl/pkt	Saatavuus	Hinta (EUR)
26358762	3000x22x22	Connect white 01	75	25.00	A	6,8/m

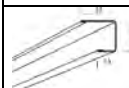

### Connect U-lista C3

Sinkitty ja pinnoitettu teräs. Korroosion kestävä. Hygiene-tuotteille korrosoviin ympäristöihin. Korroosioluokka C3 standardin ISO 12944-2 mukaan.

Tuote	Mitat (mm)	Väri	m/pkt	kpl/pkt	Saatavuus	Hinta (EUR)
26303532	3000x25x22	Connect white 01	60	20.00	A	8,7/m
26303465	3000x25x44	Connect white 01	60	20.00	A	9,4/m



### Connect säädettävä ripustin C3

4,0 mm alumiinisinkkipinnoitettu teräslanka. Jousikliipsi delta tone käsitelty jousiteräs. Toinen pää pyörästetty ja toisessa koukku. Suunnittelukuorma 233 N. Korroosioluokka C3.

Tuote	Mitat (mm)	Väri	Säätöväli	kpl/pkt	Saatavuus	Hinta (EUR)
26303767	120x30x25	Zinc	L=120-200 mm	100.00	A	2,4/kpl
26303768	190x30x25	Zinc	L=190-340 mm	100.00	A	2,5/kpl
26303769	330x30x25	Zinc	L=330-600 mm	100.00	A	2,5/kpl
26303770	540x30x25	Zinc	L=540-1000 mm	100.00	A	2,5/kpl

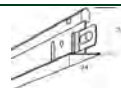

### Connect T24 pääkannatuslista C4

Mattavalkoinen/mattamusta pääkannatuslista pikalukolla. Moduuli 600 mm. Rei'itys c100 mm. L=3700 mm. Korrosoviin ympäristöihin. Korroosioluokka C4 standardin ISO 12944-2 mukaan.

Tuote	Mitat (mm)	Väri	m/pkt	kpl/pkt	Saatavuus	Hinta (EUR)
26339170	3700x24x38	Connect white 01 matt	44,4	12.00	B	11/m
26317785	3700x24x38	Mattamusta (NCS S 900C	44,4	12.00	B	13,9/m



### Connect T24 välilista C4

Avattavalla klikkausliitoksella. Moduuli 600 mm. Rei'itys c300 mm. L=600 mm. Korrosoviin ympäristöihin. Korroosioluokka C4 standardin ISO 12944-2 mukaan.

Tuote	Mitat (mm)	Väri	m/pkt	kpl/pkt	Saatavuus	Hinta (EUR)
26339172	600x24x32	Connect white 01 matt	21,6	36.00	B	11/m
26339171	1200x24x32	Connect white 01 matt	43,2	36.00	B	11/m
26317787	600x24x32	Mattamusta (NCS S 900C	21,6	36.00	B	13,9/m
26317786	1200x24x32	Mattamusta (NCS S 900C	43,2	36.00	B	13,9/m



### Connect T24 kulmalista C4

Sinkitty ja pintakäsitelty teräsinen kaksoiskulmalista A ja E -reunaisille levyille C4-korroosioluokan ympäristöihin. L=3000 mm.

Tuote	Mitat (mm)	Väri	m/pkt	kpl/pkt	Saatavuus	Hinta (EUR)
26318155	3000x25x25,5	Connect white 01 matt	75	25.00	B	7,7/m

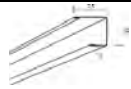

## Connect U-lista C4

U-lista C4 ympäristöjen tuotteille.  
Mattavalkoinen/mattamusta, T=44 mm, L=3000 mm.  
Korroosioluokka C4 standardin ISO 12944-2 mukaan.

Tuote	Mitat (mm)	Väri	m/pkt	kpl/pkt	Saatavuus	Hinta (EUR)
26300270	3000x25x22	Connect white 01 matt	60	20.00	B	13,5/m
26300271	3000x25x44	Connect white 01 matt	60	20.00	B	13,6/m
26320348	3000x25x22	Mattamusta (NCS S 900C	60	20.00	B	16,4/m
26320349	3000x25x44	Mattamusta (NCS S 900C	60	20.00	B	16,6/m







## Connect säädettävä ripustin C4

4,0 mm teräslanka ja jousiklipsi jousiteräksestä, molemmissa korkean korroosion kestävä pinnoite. Toinen pää kulmikas ja toisessa koukku (taivutettu ulospäin, jotta kontakti levyihin vältetään). Suunnittelukuorma 233 N. Täyttää standardin ISO 12944-2 korroosioluokan C4 vaatimukset.



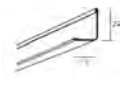



Tuote	Mitat (mm)	Väri	Säätöväli	kpl/pkt	Saatavuus	Hinta (EUR)
26303789	330x30x25	.	L=330-600 mm	100.00	B	8,4/kpl
26303798	1400x30x25	.	L=1400-1800 mm	50.00	B	13,6/kpl

## CONNECT SEINÄPROFIILIT









### Connect kulmalista

Tuote	Mitat (mm)	Väri	m/pkt	kpl/pkt	Saatavuus	Hinta (EUR)
26358211 <b>Connect kulmalista 15/22</b> Sinkitty ja pinnoitettu teräs. W=22 mm, H=15 mm, L=3000 mm.	 3000x22x15	Connect white 01	75	25.00	A	4,5/m
26358272 <b>Connect kulmalista 15/22</b>	 3000x22x15	Connect white 01 matt	75	25.00	B	7,4/m
26358116 <b>Connect kulmalista 22/22</b> Sinkitty ja pinnoitettu teräs. W=22 mm, H=22 mm, L=3000 mm.	 3000x22x22	Connect white 01	75	25.00	A	4,5/m
26358176 <b>Connect kulmalista 22/22</b> Sinkitty ja pinnoitettu teräs. W=22 mm, H=22 mm, L=3000 mm.	 3000x22x22	Connect black 01 matt	75	25.00	A	7,4/m
26358354 <b>Connect kulmalista 22/22</b> Sinkitty ja pinnoitettu teräs. W=22 mm, H=22 mm, L=3000 mm.	 3000x22x22	Connect grey 01 metallic	75	25.00	A	7,4/m
26317806 <b>Connect kulmalista 32/24</b> Kulmalista T35-asennukseen.	 3000x32x24	Snow white	90	30.00	B	7,5/m



### Connect kaksoiskulmalista

Tuote	Mitat (mm)	Väri	m/pkt	kpl/pkt	Saatavuus	Hinta (EUR)
26303070 <b>Connect kaksoiskulmalista</b> Sinkitty ja pinnoitettu teräs kaksoiskulmalista. L=3000 mm.	 3000x25x22,5	Connect white 01	75	25.00	A	5/m
26318152 <b>Connect kaksoiskulmalista</b> Sinkitty ja pinnoitettu teräslista Focus A ja E levyille. L=3000 mm.	 3000x25x25,5	Connect white 01	75	25.00	A	5/m
26300668 <b>Connect kaksoiskulmalista</b> Sinkitty ja pinnoitettu teräslista Focus Ds,Dg ja Master Rigid Dp kattoihin. L=3000 mm.	 3000x29x33	Connect white 01	75	25.00	A	5/m
26318240 <b>Connect kaksoiskulmalista</b> Sinkitty ja pinnoitettu teräs kaksoiskulmalista Master Ds - levyille. L=3000 mm.	 3000x30x52	Connect white 01	30	10.00	B	9,4/m
26318155 <b>Connect kaksoiskulmalista</b> Sinkitty ja pintakäsitelty teräksinen kaksoiskulmalista A ja E -reunaisille levyille C4-korroosioluokan ympäristöihin. L=3000 mm.	 3000x25x25,5	Connect white 01 matt	75	25.00	B	7,7/m
26318252 <b>Connect kaksoiskulmalista</b> Sinkitty ja pinnoitettu teräslista Focus A ja E levyille. L=3000 mm.	 3000x25x25,5	Connect black 01 matt	75	25.00	A	7,7/m
26318157 <b>Connect kaksoiskulmalista</b> Sinkitty ja pinnoitettu teräslista Focus A ja E levyille. L=3000 mm.	 3000x25x25,5	Connect grey 01 metallic	75	25.00	A	7,7/m

## Connect U-lista

Tuote	Mitat (mm)	Väri	m/pkt	kpl/pkt	Saatavuus	Hinta (EUR)
26300320 <b>Connect U-lista HD, H=44</b> Sinkitty ja pinnoitettu teräs. H=44 mm, L=3000 mm. HD-malli.	 3000x25x44	Connect white 01	36	12.00	B	12,6/m
26300532 <b>Connect U-lista, H=22</b> Sinkitty ja pinnoitettu teräs. H=22 mm, L=3000 mm.	 3000x25x22	Connect white 01	60	20.00	B	7,7/m
26310465 <b>Connect U-lista, H=44</b> Sinkitty ja pinnoitettu teräs.	 2666x25x44	Connect white 01	53,32	20.00	A	7,6/m
26300261 <b>Connect U-lista, H=44</b> Sinkitty ja pinnoitettu teräs. H=44 mm, L=3000 mm.	 3000x25x44	Connect white 01	60	20.00	A	7,6/m
26300565 <b>Connect U-lista, H=44</b> Sinkitty ja pinnoitettu teräs. H=44 mm, L=2700 mm.	 2700x25x44	Connect black 01 matt	54	20.00	A	7,6/m
26320223 <b>Connect U-lista, H=44</b> Sinkitty ja pinnoitettu teräs. H=44 mm, L=2700 mm.	 2700x25x44	Connect grey 01 metallic	54	20.00	A	7,5/m
26300320 <b>Connect U-lista HD, H=44</b> Sinkitty ja pinnoitettu teräs. H=44 mm, L=3000 mm. HD-malli.	 3000x25x44	Connect white 01	36	12.00	B	12,6/m
26300328 <b>Connect U-lista, H=53</b> Sinkitty ja pinnoitettu teräs. H=53 mm, L=3000 mm.	 3000x25x53	Connect white 01	60	20.00	B	12,6/m

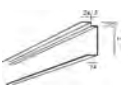
## Connect U-varjolist

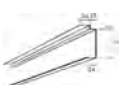
Tuote	Mitat (mm)	Väri	m/pkt	kpl/pkt	Saatavuus	Hinta (EUR)
26300556 <b>Connect U-varjolist, H=52</b> Sinkitty ja pintakäsitelty U-varjolist. H=52, L=3000 mm. Kulmiin käytä Connect ulkokulmaa 26300128.	 3000x39x52	Connect white 01	30	10.00	B	9,4/m
26300392 <b>Connect U-varjolist, H=82</b> Sinkitty ja pintakäsitelty U-varjolist. H=82, L=3000 mm. Kulmiin käytä Connect ulkokulmaa 26300393.	 3000x39x82	Connect white 01	30	10.00	B	11,5/m
26300394 <b>Connect U-varjolist, H=102</b> Sinkitty ja pintakäsitelty U-varjolist. H=102, L=3000 mm. Kulmiin käytä Connect ulkokulmaa 26300395.	 3000x39x102	Connect white 01	30	10.00	B	11,5/m

## Connect pilarilista

Tuote	Mitat (mm)	Väri	m/pkt	kpl/pkt	Saatavuus	Hinta (EUR)
26300428 <b>Connect Pilarilista</b> Taipuisa alumiiniprofiili seinälistaksi pilarin ympäri. L=2000 mm. Min. säde 200 mm. Vain kuperalle säteelle.	 2000x12x32	White	20	10.00	B	16,1/m

## Connect taipuisa seinälista

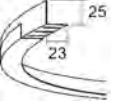





Tuote	Mitat (mm)	Väri	m/pkt	kpl/pkt	Saatavuus	Hinta (EUR)
60203363 <b>Connect taipuisa seinälista</b> Seinälista ulkokulma-asennukseen esim. pilarin ympäri. Sähkösinkitty teräs vinyylipinnalla. Väri vaihtelua saattaa ilmetä. Voidaan maalata asennuksen jälkeen. Ei suositella täysin näkyväksi.	 2400x22x24	White	28,8	12,00	B	20,5/m
60203360 <b>Connect taipuisa seinälist IC</b> Taipuisa sisäkulumaseinälista. Sähkösinkitty teräs vinyylipinnalla. Väri vaihteluita saattaa ilmetä. Maalattavissa asennuksen jälkeen. Minimi taivutussäde 450 mm. Ei suositella täysin näkyväksi.	 2400x22x24	White	28,8	12,00	B	30,7/m

## Muut seinäprofiilit



Tuote	Mitat (mm)	Väri	m/pkt	kpl/pkt	Saatavuus	Hinta (EUR)
26300738 <b>Connect moduuliseinälista</b> Sinkitty ja pinnoitettu teräslista moduulirei'ityksellä. H=35, W=20, L=2400. Käytäväasennuksiin.	 2400x20x35	Connect black 01 matt	48	20,00	B	8,3/m





## CONNECT RIPUSTIMET JA KIINNIKKEET

### Connect säädettävä ripustin silmukalla ja koukulla







Tuote	Mitat (mm)	Väri	m/pkt	kpl/pkt	Saatavuus	Hinta (EUR)
26303773 <b>Connect-säädettävä ripustin</b> 4,0 mm sinkitty teräslanka. Jousikliipsi delta tone käsitelty jousiteräs. Toinen pää silmukka ja toisessa koukku. Suunnittelukuorma 233 N. Korroosioluokka Cl. L=120-150 mm.	 130x30x25	Galvanized		100.00	A	2,2/kpl
26303774 <b>Connect-säädettävä ripustin</b> 4,0 mm sinkitty teräslanka. Jousikliipsi delta tone käsitelty jousiteräs. Toinen pää silmukka ja toisessa koukku. Suunnittelukuorma 233 N. Korroosioluokka Cl. L=190-290 mm.	 190x30x25	Galvanized		100.00	A	2,2/kpl
26303775 <b>Connect-säädettävä ripustin</b> 4,0 mm sinkitty teräslanka. Jousikliipsi delta tone käsitelty jousiteräs. Toinen pää silmukka ja toisessa koukku. Suunnittelukuorma 233 N. Korroosioluokka Cl. L=330-600 mm.	 340x30x25	Galvanized		100.00	A	2,2/kpl
26303776 <b>Connect-säädettävä ripustin</b> 4,0 mm sinkitty teräslanka. Jousikliipsi delta tone käsitelty jousiteräs. Toinen pää silmukka ja toisessa koukku. Suunnittelukuorma 233 N. Korroosioluokka Cl. L=540-950 mm.	 550x30x25	Galvanized		100.00	A	2,2/kpl
26303777 <b>Connect-säädettävä ripustin</b> 4,0 mm sinkitty teräslanka. Jousikliipsi delta tone käsitelty jousiteräs. Toinen pää silmukka ja toisessa koukku. Suunnittelukuorma 233 N. Korroosioluokka Cl. L=950-1350 mm.	 960x30x25	Galvanized		100.00	A	3,6/kpl
26303771 <b>Connect-säädettävä ripustin</b> 4,0 mm sinkitty teräslanka. Jousikliipsi delta tone käsitelty jousiteräs. Toinen pää silmukka ja toisessa koukku. Suunnittelukuorma 233 N. Korroosioluokka Cl. L=1350-1750 mm.	 1360x30x25	Galvanized		50.00	A	4,4/kpl
26303772 <b>Connect-säädettävä ripustin</b> 4,0 mm sinkitty teräslanka. Jousikliipsi delta tone käsitelty jousiteräs. Toinen pää silmukka ja toisessa koukku. Suunnittelukuorma 233 N. Korroosioluokka Cl. L=1750-2150 mm.	 1760x30x25	Galvanized		50.00	A	4,4/kpl

### Connect säädettävä ripustin pyörästetyllä päällä ja koukulla

Tuote	Mitat (mm)	Väri	m/pkt	kpl/pkt	Saatavuus	Hinta (EUR)
26303763 <b>Connect-säädettävä ripustin</b> 4,0 mm sinkitty teräslanka. Jousikliipsi delta tone käsitelty jousiteräs. Toinen pää pyörästetty ja toisessa koukku. Suunnittelukuorma 233 N. Korroosioluokka Cl. L=120-200 mm.	 120x30x25	Galvanized		100.00	B	2,2/kpl
26303764 <b>Connect-säädettävä ripustin</b> 4,0 mm sinkitty teräslanka. Jousikliipsi delta tone käsitelty jousiteräs. Toinen pää pyörästetty ja toisessa koukku. Suunnittelukuorma 233 N. Korroosioluokka Cl. L=190-340 mm.	 190x30x25	Galvanized		100.00	B	2,2/kpl
26303765 <b>Connect-säädettävä ripustin</b> 4,0 mm sinkitty teräslanka. Jousikliipsi delta tone käsitelty jousiteräs. Toinen pää pyörästetty ja toisessa koukku. Suunnittelukuorma 233 N. Korroosioluokka Cl. L=330-600 mm.	 330x30x25	Galvanized		100.00	B	2,2/kpl

26303766	<b>Connect-säädettävä ripustin</b> 4,0 mm sinkitty teräslanka. Jousiklipsi delta tone käsitelty jousiteräs. Toinen pää pyöristetty ja toisessa koukku. Suunnittelukuorma 233 N. Korroosioluokka C1. L=540-1000 mm.		540x30x25	Galvanized	100.00	B	<b>2,2/kpl</b>
26303760	<b>Connect-säädettävä ripustin</b> 4,0 mm sinkitty teräslanka. Jousiklipsi delta tone käsitelty jousiteräs. Toinen pää pyöristetty ja toisessa koukku. Suunnittelukuorma 233 N. Korroosioluokka C1. L=1000-1400 mm.		1000x30x25	Galvanized	100.00	B	<b>3,6/kpl</b>
26303761	<b>Connect-säädettävä ripustin</b> 4,0 mm sinkitty teräslanka. Jousiklipsi delta tone käsitelty jousiteräs. Toinen pää pyöristetty ja toisessa koukku. Suunnittelukuorma 233 N. Korroosioluokka C1. L=1400-1800 mm.		1400x30x25	Galvanized	50.00	B	<b>4,5/kpl</b>
26303762	<b>Connect-säädettävä ripustin</b> 4,0 mm sinkitty teräslanka. Jousiklipsi delta tone käsitelty jousiteräs. Toinen pää pyöristetty ja toisessa koukku. Suunnittelukuorma 233 N. Korroosioluokka C1. L=1800-2200 mm.		1800x30x25	Galvanized	50.00	B	<b>4,5/kpl</b>

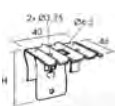
## Connect suorakiinnike

Tuote	Mitat (mm)	Väri	m/pkt	kpl/pkt	Saatavuus	Hinta (EUR)
26311020 <b>Säädettävä SKI-kiinnike</b> Sinkitty teräs. Rakennekorkeus välillä 65-100 mm. Connect T24 pääkannatuslistan suorakiinnitykseen. Suunnittelukuorma 233 N.	 46x40x65	Galvanized		50.00	A	<b>4,2/kpl</b>
26311021 <b>Säädettävä SKI-kiinnike</b> Sinkitty teräs. Rakennekorkeus välillä 95-130 mm. Connect T24 pääkannatuslistan suorakiinnitykseen. Suunnittelukuorma 233 N.	 46x40x95	Galvanized		50.00	A	<b>4,3/kpl</b>
26311022 <b>Säädettävä SKI-kiinnike</b> Sinkitty teräs. Rakennekorkeus välillä 125-160 mm. Connect T24 pääkannatuslistan suorakiinnitykseen. Suunnittelukuorma 233 N.	 46x40x125	Galvanized		50.00	A	<b>4,5/kpl</b>
26311023 <b>Säädettävä SKI-kiinnike</b> Sinkitty teräs. Rakennekorkeus välillä 155-190 mm. Connect T24 pääkannatuslistan suorakiinnitykseen. Suunnittelukuorma 233 N.	 46x40x155	Galvanized		50.00	A	<b>4,5/kpl</b>
26311024 <b>Säädettävä SKI-kiinnike</b> Sinkitty teräs. Rakennekorkeus välillä 185-220 mm. Connect T24 pääkannatuslistan suorakiinnitykseen. Suunnittelukuorma 233 N.	 46x40x185	Galvanized		50.00	A	<b>4,6/kpl</b>
26311012 <b>Connect SKI-kiinnike</b> Korkealaatuinen sinkitty teräs. H=44 mm. Rakennekorkeus 50 mm kun käytetään Connect T24 pääkannatuslistaa. Suunnittelukuorma 233 N.	 44x40x46	Galvanized		100.00	A	<b>3,6/kpl</b>
26311018 <b>Connect SKI-kiinnike</b> Korkealaatuinen sinkitty teräs. H=74 mm. Rakennekorkeus 80 mm, kun asennetaan Connect T24 pääkannatuslistalla. Suunnittelukuorma 233 N.	 74x40x46	Galvanized		100.00	B	<b>4,3/kpl</b>
26311013 <b>Connect SKI-kiinnike</b> Korkealaatuinen sinkitty teräs. H=94 mm. Rakennekorkeus 100 mm, kun asennetaan Connect T24 pääkannatuslistalla. Suunnittelukuorma 233 N.	 94x40x46	Galvanized		100.00	A	<b>4/kpl</b>

## Connect Nonius ripustin



Tuote	Mitat (mm)	Väri	m/pkt	kpl/pkt	Saatavuus	Hinta (EUR)
26300112 <b>Connect Nonius ripustin alempi</b> Galvanoitu teräs. Korkeus 190 mm. Asennetaan Connect T24 TKL pääkannatuslistan kanssa.	190x16x9	Galvanized		100.00	B	1,9/kpl
26300093 <b>Connect Nonius ripustin alempi</b> Sinkitty teräs. H=110 mm. Super G Plus asennukseen.	134x70x12	Galvanized		100.00	B	1,9/kpl
26300102 <b>Connect Nonius ripustin ylempi</b> Galvanoitu teräs. Pituus 340 mm säädettävällä osalla.	340x24x8	Galvanized		100.00	B	1,5/kpl
26300113 <b>Connect Nonius ripustin ylempi</b> Galvanoitu teräs. Pituus 540 mm säädettävällä osalla.	540x24x8	Galvanized		100.00	B	1,8/kpl
26300114 <b>Connect Nonius ripustin ylempi</b> Galvanoitu teräs. Pituus 740 mm säädettävällä osalla.	740x24x8	Galvanized		100.00	B	2,2/kpl
26300078 <b>Connect-jousisokka</b> Sinkitty teräs.	71x20x2,5	.		100.00	B	41,9/ltk

## Connect ripustustarvikkeet





Tuote	Mitat (mm)	Väri	m/pkt	kpl/pkt	Saatavuus	Hinta (EUR)
26311286 <b>Connect-ripustuslankakiinnike</b> Ruostumaton teräs. Kiinnitetään Connect T24 pääkannatuslistalle. Käytetään Connect säädettävän ripustimen pyöristetylle koukulle pystysuoraan ripustukseen. Suunnittelukuorma 233 N. Ei suositella uimahalliympäristöön.	32x17x5,2	.		100.00	A	0,3/kpl
26300912 <b>Connect kattokiinnike</b> Korroosioluokkien C1-C4 säädettävien ripustimien sekä tube hangerin kiinnitykseen. Korroosioluokka C4 standardin EN 10240.	40x20x0,8	.		100.00	A	0,3/kpl
26300080 <b>Connect jousiklipsi</b> Jousiklipsi fosfatoidusta jousiteräksestä säädettävälle ripustimelle ja Connect ripustusvaijerille. Korroosioluokka C1.	30x45x25	.		100.00	B	0,7/kpl





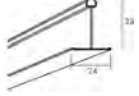
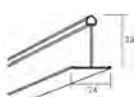
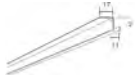





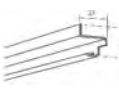
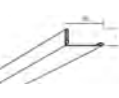
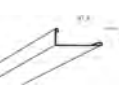

## CONNECT MUUT PROFIILIT

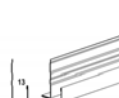
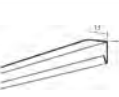
### Connect piilolistat

Tuote	Mitat (mm)	Väri	m/pkt	kpl/pkt	Saatavuus	Hinta (EUR)
<b>26300770 Etäisyystanko</b> Moduuli 600 mm. Galvanoitu teräs. Ds-reunaisille järjestelmille. Asennetaan Connect T24 TKL PL -pääkannatinlistoille c1500 mm. Kiinnitetään Connect etäisyystankosokilla. L=2450 mm. Lävistyksen c300 mm. 	2450x52x53	Galvanized	24,5	10.00	A	9,7/m
<b>26300775 Connect Space bar 150</b> Moduuli 150/300/600 mm. Galvanoitu teräs. Lp-reunaisille järjestelmille. Asennus yhdessä Connect T24 TKL PL -pääkannatinlistan kanssa c 1500 mm. Lukitus Connect etäisyystankosokilla. L=2450 mm. Lävistyksen c150 mm. 	2450x51,7x53,3	Galvanized	24,5	10.00	B	9,7/m
<b>26300773 Connect Space bar C4</b> Moduuli 600 mm. Teräs C4-luokituksen pinnoitteella. Ds-reunaisille C4-järjestelmille. Asennetaan Connect T24 TKL C4 -pääkannatinlistoille c1500 mm. Lukitus Connect etäisyystankosokilla C4:lla. L=2450 mm. Lävistyksen c300 mm. 	2450x51,7x53,3	Galvanized	24,5	10.00	B	12,1/m

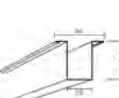

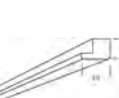





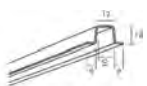
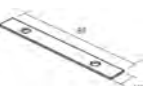

### Connect muut profiilit

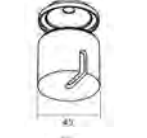

Tuote	Mitat (mm)	Väri	m/pkt	kpl/pkt	Saatavuus	Hinta (EUR)
<b>26338800 Connect Bridging profiili</b> Bridging -lista valaisimien liittämiseksi alakattoon. Runko sinkittyä terästä, pinnoitettu sinkityllä teräksellä. A, Ds, Dg, Dp ja Lp (t=20 mm) reunaisille levyille. Moduuli 600 mm. 	590x24x32	Connect white 01	21,31	36.00	B	4,5/m
<b>26338801 Connect Bridging profiili</b> Bridging -lista valaisimien liittämiseksi alakattoon. Runko sinkittyä terästä, pinnoitettu sinkityllä teräksellä. A, Ds, Dg, Dp ja Lp (t=20 mm) reunaisille levyille. Moduuli 1200 mm. 	1190x24x32	Connect white 01	42,91	36.00	B	4,5/m
<b>26300736 Connect päätylista Dp/Dg</b> Sinkitty ja pinnoitettu. Käytetään Dp ja Dg levyjen kohdatessa Moduuliseinälistan käytäväasennuksissa. L=588. 	588x28x21	Connect white 01		48.00	A	5,5/kpl
<b>26300735 Connect päätylista Ds</b> Sinkitty ja pinnoitettu. Käytetään Ds levyjen kohdatessa Moduuliseinälistan käytäväasennuksissa. L=596. 	596x28x21	Connect white 01		48.00	A	5,5/kpl
<b>26300780 Connect Dt trim L=596 mm</b> Kullanvärinen koristeista anodisoitua alumiinia (Focus Dt). L=596 mm. 	596x21x10	Connect Gold Anodized	11,92	20.00	B	12,4/m
<b>26300785 Connect Dt trim L=596 mm</b> Luonnonvärinen koristeista anodisoitua alumiinia (Focus Dt). L=596 mm. 	596x21x10	Connect natural anodized	11,92	20.00	B	9/m
<b>26300781 Connect Dt trim L=600 mm</b> Kullanvärinen koristeista anodisoitua alumiinia (Focus Dt). L=600 mm. 	600x21x10	Connect Gold Anodized	12	20.00	B	12,4/m

26300786	<b>Connect Dt trim L=600 mm</b> Luonnonvärinen koristelista anodisoitua alumiinia (Focus Dt). L=600 mm.		600x21x10	Connect natural anodized	12	20.00	B	<b>9/m</b>
26311061	<b>Connect Edge 500 profiili</b> Kuvioakattu alumiiniprofiili. Leijuville alakattokentille, joissa levyinä Focus E, Ds & Dg. L=2400 mm.		2400x40x80	Connect white O2 textured	14,4	6.00	B	<b>79,8/m</b>
26300380	<b>Connect reunajäkistän Ds</b> Sinkitty teräs. Ds -levyille koossa 1200x1200 mm. L=1184 mm.		1184x21x20	Galvanized		12.00	A	<b>14,1/kpl</b>
26300730	<b>Connect F-lista 10</b> Sinkitty ja pinnoitettu teräslista Quadro E 300/450 koveran ja otsapinnan liittymään. L=2000 mm.		2000x26x12	Connect white O1	20	10.00	B	<b>15,7/m</b>
26300896	<b>Connect F-lista 15</b> Sinkitty ja pinnoitettu teräslista Gedina A -levystä tai kipsilevystä tehtyyn otsapintaan. L=2400 mm.		2400x31x12	Connect white O1	24	10.00	B	<b>20,8/m</b>
26300889	<b>Connect F-lista</b> Sinkitty ja pinnoitettu teräslista. L=3000 mm. Flexiform-asennukseen.		3000x33x40	Connect white O1	30	10.00	B	<b>21,6/m</b>
4133800	<b>API F-lista kipsilevyotsalle</b> 27x41x13, rei'itys k300mm. L=3000		3000x27x41	Snow white		24.00	A	<b>7,9/m</b>
26300562	<b>Connect Frieze-lista</b> Sinkitty ja pinnoitettu teräseinälista Focus frieze tai Access frieze seinäasennukseen. L=2500 mm.		2500x15x15	Connect white O1	30	12.00	B	<b>6,3/m</b>
26311283	<b>Connect inline Carrier</b> Sinkitty ja pinnoitettu teräslista teollisuuslevyille. L=3000 mm.		3000x50x10	Connect white O1	60	20.00	B	<b>16,6/kpl</b>
26300405	<b>Connect Panel cross bar</b> Sinkittyä terästä. Kiinnitetään esiasennettuun ankkuriin Solo Matrix levyssä. Käytetään Connect Panel connector:n kanssa. Ruuvit ...		310x24x15			32.00	B	<b>8,8/kpl</b>
26300403	<b>Connect Panel cross bar</b> Sinkittyä terästä. Kiinnitetään esiasennettuun ankkuriin Solo Matrix levyssä. Käytetään Connect Panel connector:n kanssa. Ruuvit ...		910x24x15			32.00	B	<b>11,5/kpl</b>
26300357	<b>Connect-hattulista</b> Sinkitty ja pinnoitettu teräslista seinälevyjen asennukseen. W=50 mm, L=2700 mm.		2700x50x40	Connect white O1	10,8	4.00	A	<b>13,6/m</b>
26301359	<b>Connect Hattulista Plus</b> Galvanoitu ja pinnoitettu teräs. Hattulista Super G Plus asennuksille. Rei'itys Ø6. L=576 mm.		576x55x40	Connect white O1	6,91	12.00	B	<b>18,1/m</b>
26301358	<b>Connect Hattulista Plus</b> Galvanoitu ja pinnoitettu teräs. Hattulista Super G Plus asennuksille. Rei'itys Ø6, 300 mm välein. L=3000 mm.		3000x55x40	Connect white O1	18	6.00	B	<b>18,1/m</b>
26312570	<b>Connect puulista</b> Kalvopintainen MDF. L=2500 mm. Reunalista Focus B ja F levyille.		2500x38x28	White	10	4.00	B	<b>14,6/m</b>
26312571	<b>Connect puulista</b> Kalvopintainen MDF. L=3000 mm. Reunalista Master B, F ja Super G B		3000x45x47	White	12	4.00	B	<b>21,4/m</b>

## CONNECT SOLO-KIINNIKKEET















### Connect asennustarvikkeet leijuville akustiikkalevyille ja riippupaneeleille

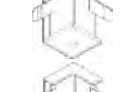

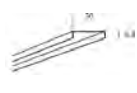



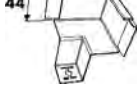

Tuote	Mitat (mm)	Väri	m/pkt	kpl/pkt	Saatavuus	Hinta (EUR)
<b>26300362 Connect Baffle profiili</b> Profiili Solo Baffle -levyjen ripustamiseen. Sinkitty ja pinnoitettu teräs. Pituus 2400 mm. Leveys 24 mm. 	2400x24x12	Connect white 01	48	20.00	B	15,4/m
<b>26311770 Connect profiililiitin</b> Sinkitty ja pinnoitettu teräs Baffle -profiilien liittämiseksi. L=80 mm W=10 mm T=2 mm. 	80x10x2	Connect white 01		50.00	B	2,4/kpl
<b>26472270 Connect vaimennuslevyankkuri</b> Muotoiltu ankkuri Solo-levyille. Käytetään Connect säädettävän vaijeriripustimen tai Connect kiinteän ripustimen kanssa. Myydään vain Solo-levyjen kanssa. 	53x37x37	.		4.00	A	2,5/kpl
<b>26472290 Connect vaimennuslevyankkuri</b> Muotoiltu ankkuri Solo-levyille. Käytetään Connect säädettävän vaijeriripustimen tai Connect kiinteän ripustimen kanssa. Myydään vain Solo-levyjen kanssa. 	53x37x37	.		24.00	A	2,2/kpl
<b>26474173 Connect säädettävä vaijeriripu</b> Connect säädettävä vaijeriripustinpakkaus koostuu vaijerista ja koukumuotoisesta vaijerilukosta. Vaijerin pituus 2000 mm. 	2000x1,5x1,5	.		4.00	A	13,3/kpl
<b>26474174 Connect säädettävä vaijeriripu</b> Connect säädettävä vaijeriripustinpakkaus koostuu vaijerista ja koukumuotoisesta vaijerilukosta. Vaijerin pituus 2000 mm. 	2000x1,5x1,5	.		24.00	A	12,2/kpl
<b>26474195 Connect Looped Wire Hanger</b> Connect säädettävä vaijeriripustinpakkaus sisältää vaijerin ja vaijerilukon, joka muodostaa koukun. Vaijerin pituus 5000 mm. 	5000x1,5x1,5	.		24.00	B	18,7/kpl
<b>26311267 Connect Covering cup</b> Valkoinen muovisuoja kattokiinnikkeen peittämiseksi. 	48x45x45	White		8.00	B	2,5/kpl
<b>26311370 Connect Adjustable hook</b> Vaijerilukko muodostaa koukun Connect säädettävälle vaijeriripustimelle. 	48x13x10	.		4.00	B	9,4/kpl
<b>26474182 Connect Adjustable wire kit</b> Säädettävä vaijerikokonaisuus, jossa 1,5mm galvanoitu vaijeri, säädettävä vaijerikoukku lukolla ja krominen kattopidike. C1 ympäristöihin. 	800x1,5	.		24.00	A	13,3/kpl
<b>26474183 Connect Adjustable wire kit</b> Säädettävä vaijerikokonaisuus, jossa 1,5mm galvanoitu vaijeri, säädettävä vaijerikoukku lukolla ja krominen kattopidike. C1 ympäristöihin. 	1500x1,5x1,5	.		24.00	B	13,9/kpl

26311271	<b>Connect Baffle ankkuri</b> Muotoiltu ankkuri leikatulle Solo Baffle/ankkuri-levylle, jakoklipsit sisältyvät.		76x36x36	.	10.00	B	<b>5/kpl</b>
26311372	<b>Connect Baffle koukku</b> Ankkuri leikatulle Solo Baffle/koukku -levylle tai Performance Baffle -levylle. Korroosioluokka C4.		96x37x37	.	10.00	B	<b>2,4/kpl</b>
26300048	<b>Connect säädettävä kiinnike</b> Säädettävä kiinnike leijuville levyille. Voidaan käyttää kun asennuksen kokonaissyvyys on 90 - 110 mm.		70x76x45	.	24.00	B	<b>7/kpl</b>
26300049	<b>Connect säädettävä kiinnike</b> Säädettävä kiinnike leijuville levyille. Voidaan käyttää kun asennuksen kokonaissyvyys on 110 - 130 mm.		90x76x45	.	24.00	B	<b>7/kpl</b>
26311768	<b>Connect ohjainsokka</b> Ohjainsokka Solo Baffle -levyjen linjaamiseen ja levyjen pitämiseksi 6 mm etäisyydellä toisistaan.		25x15x15	White	100.00	B	<b>0,9/kpl</b>
26311772	<b>Connect ohjainsokka</b> Ohjainsokka Solo Baffle -levyjen linjaamiseen ja levyjen pitämiseksi 6 mm etäisyydellä toisistaan.		25x15x15	Black	100.00	B	<b>0,9/kpl</b>
26300014	<b>Connect One-point fixing</b> Alumiinista valmistettu alaslaskuratkaisu. Käytetään Connect vaimennuslevyankkurin ja Connect säädettävän vaijeriripustimen kanssa. Ainoastaan Solo-levyjen vaaka-asennukseen.		39x39x10	.	4.00	A	<b>28,3/kpl</b>
26300047	<b>Connect Baffle seinäkiinnike</b> Kiinnike galvanoidusta teräksestä Solo Baffle/ankkuri seinäkiinnitykseen.		74x35x9	.	20.00	B	<b>6,9/kpl</b>



# CONNECT AKUSTO WALL -KIINNIKKEET



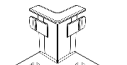
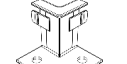

## Connect profiilit ja asennustarvikkeet seinäkustiikkalevyille

Tuote	Mitat (mm)	Väri	m/pkt	kpl/pkt	Saatavuus	Hinta (EUR)
26301276 <b>Connect Thinline Profiili</b> Ecophon Akusto Wall kehysprofiili lakattua alumiinia. L=2658 mm, W=45 mm, T=28 mm.	 2658x45x28	Connect white O2 textured	21,26	8.00	A	28,6/m
26301272 <b>Connect Thinline Profiili</b> Ecophon Akusto Wall kehysprofiili lakattua alumiinia. L=2658 mm, W=45 mm, T=28 mm.	 2658x45x28	Connect black O1 textured	21,26	8.00	A	28,6/m
26301271 <b>Connect Thinline Profiili</b> Ecophon Akusto Wall kehysprofiili lakattua alumiinia. L=2658 mm, W=45 mm, T=28 mm.	 2658x45x28	Connect grey O3 textured	21,26	8.00	A	28,6/m
26301270 <b>Connect Thinline Profiili</b> Ecophon Akusto Wall kehysprofiili lakattua alumiinia. L=2658 mm, W=45 mm, T=28 mm.	 2658x45x28	Connect grey O4 textured	21,26	8.00	A	28,6/m
26301277 <b>Connect Thinline kulma</b> Connect Thinline -kehysprofiilin ulkokulmapala, valettua sinkkiä lakkapinnoitteella.	 28x28x45	Connect white O2 textured		4.00	A	10,4/kpl
26301266 <b>Connect Thinline kulma</b> Connect Thinline -kehysprofiilin ulkokulmapala, valettua sinkkiä lakkapinnoitteella.	 28x28x45	Connect grey O3 textured		4.00	A	10,4/kpl
26301265 <b>Connect Thinline kulma</b> Connect Thinline -kehysprofiilin ulkokulmapala, valettua sinkkiä lakkapinnoitteella.	 28x28x45	Connect grey O4 textured		4.00	A	10,4/kpl
26301267 <b>Connect Thinline kulma</b> Connect Thinline -kehysprofiilin ulkokulmapala, valettua sinkkiä lakkapinnoitteella.	 28x28x45	Connect black O1 textured		4.00	A	10,4/kpl
26301234 <b>Connect Shadow splice</b> Liitoskappale Thinline-profiilien pidentämiseen, ruiskupuristettua ABS-muovia.	 42x30x16			4.00	A	6,9/kpl
26311068 <b>Connect Thinline korotuslista</b> Korotuslista Akusto järjestelmään C4-korroosionkestolla.	 2550x30x6		25,5	10.00	A	9,4/m
26301287 <b>Connect Distance C4</b> Connect Distance C4 ympäristön Thinline-asennuksiin.	 37x16x11			50.00	B	1,4/kpl
26312634 <b>Connect Thinline kiinnike C4</b> Käsitelty teräs. Lisätään levyjen tueksi AkustoWall C Thinline asennuksiin C4-ympäristöissä.	 89x62x24			20.00	B	4,4/kpl
26300937 <b>Connect Thinline lukituspidike</b> Lukituspidike Thinline -järjestelmälle C4-ympäristöihin.	 40x20x5			24.00	A	6,6/kpl
26301690 <b>Connect varjoprofiili</b> Lakkapinnoitettu alumiininen kehysprofiili Ecophon Akusto Wall C Extra Bass -järjestelmään.	 2596x85x55	Connect grey O3 textured	10,38	4.00	B	40,1/m
26301691 <b>Connect Varjoprofiilin kulma</b> Ruiskupuristettu ja lakkapinnoitettu kulmapala Connect varjoprofiilille.	 55x55x85	Connect grey O3 textured		4.00	B	14,7/kpl
26301234 <b>Connect Shadow splice</b> Liitoskappale Thinline-profiilien pidentämiseen, ruiskupuristettua ABS-muovia.	 42x30x16			4.00	B	6,9/kpl











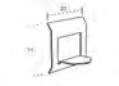
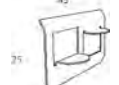

26311051	<b>Connect WP profiili</b> Lakattu alumiiniprofiili Ecophon Akusto Wall -levyille. L=2687 mm.		2687x44x22	Connect white 03 textured	21,5	8.00	A	<b>45,5/m</b>
26311074	<b>Connect WP profiili</b> Lakattu alumiiniprofiili Ecophon Akusto Wall -levyille. L=2687 mm.		2687x44x22	Connect black 01 textured	21,5	8.00	B	<b>45,5/m</b>
26311052	<b>Connect WP profiili</b> Anodisoitu alumiiniprofiili Ecophon Akusto Wall -tuotteille. L=2687 mm.		2687x44x22	Connect natural anodized	21,5	8.00	A	<b>45,5/m</b>
26311050	<b>Connect WP korotuslista</b> U-lista Connect WP -järjestelmään. L=2400		2400x30x7	Galvanized		10.00	C	<b>9,2/m</b>
26311057	<b>Connect WP Ulkokulma</b> Ruiskupuristettu muovinen ulkokulma WP profiilille.		64x64x44	Connect white 03		4.00	A	<b>10,8/kpl</b>
26311059	<b>Connect WP Ulkokulma</b> Ruiskupuristettu muovinen ulkokulma WP profiilille.		64x64x44	Connect black 01		4.00	A	<b>10,8/kpl</b>
26311058	<b>Connect WP Ulkokulma</b> Ruiskupuristettu muovinen ulkokulma WP profiilille.		64x64x44	Connect grey 02		4.00	A	<b>10,8/kpl</b>
26300933	<b>Connect WP profiililiitin</b> Ruiskupuristettu ABS muovinen jatkoliitin WP profiilille.		82x20x7	.		4.00	A	<b>7,7/kpl</b>
26301320	<b>Connect Thinline sisäkulma</b> Connect Thinline -kehysprofiilin sisäkulmapala, valettua sinkkiä lakkapinnoitteella.		46x46x45,3	Connect white 02 textured		4.00	B	<b>12,6/kpl</b>
26301321	<b>Connect Thinline sisäkulma</b> Connect Thinline -kehysprofiilin sisäkulmapala, valettua sinkkiä lakkapinnoitteella.		46x46x45,3	Connect grey 03 textured		4.00	B	<b>12,6/kpl</b>







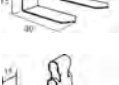



## Connect profiilit ja asennustarvikkeet Akusto Onelle

Tuote	Mitat (mm)	Väri	m/pkt	kpl/pkt	Saatavuus	Hinta (EUR)
26472177 <b>Connect One vaimennuslevyankku</b> Vaimennuslevyankkuri Akusto One -levylle. Käytetään Connect One -listan kanssa.	 38x40x40	.		4.00	A	<b>2,2/kpl</b>
26300016 <b>Connect One koukkukiinnike</b> Kiinnike sinkitystä teräksestä Akusto One -levylle. Järjestelmän kokonaissyvyys 44 mm Akusto One -levy mukaanlukien.	 70x29x16	.		8.00	A	<b>4,4/kpl</b>
26311256 <b>Connect One Trim 30</b> Etäisyysprofiili galvanoidusta teräksestä Akusto One -seinälevyn kiinnitykseen. Sarja sisältää 2 profiilia ja 4 etäisyyskappaletta. Käytä yhdessä Connect One -vaimennuslevyankkurin kanssa. Järjestelmän kokonaissyvyys 70mm, mukaan lukien Akusto One -levy.	 500x54x27	Steel		2.00	B	<b>26,4/kpl</b>

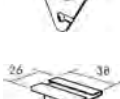
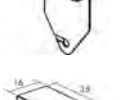
26311255	<b>Connect One lista 8</b> Kiinnike sinkitystä teräksestä Akusto One -levylle. Pakkaus sisältää 2 profiilia ja 4 kpl etäisyyskappaletta. Käytetään Connect One -vaimennuslevyankkurin kanssa. Järjestelmän kokonaissyvyys 48 mm Akusto One -levy mukaanlukien.		500x54x5	.	2.00	A	<b>18,1/kpl</b>
26300017	<b>Connect One kiinnike harmaa</b> Kangaspintainen alumiinikiinnike Akusto One SQ:lle. Asennuksen kokonaissyvyys Akusto One SQ -levyn kanssa 40 mm.		100x100x70	Light Grey	2.00	B	<b>106,6/kpl</b>
26300018	<b>Connect One kiinnike vihreä</b> Kangaspintainen alumiinikiinnike Akusto One SQ:lle. Asennuksen kokonaissyvyys Akusto One SQ -levyn kanssa 40 mm.		100x100x70	Green	2.00	B	<b>106,6/kpl</b>
26300019	<b>Connect One kiinnike punainen</b> Kangaspintainen alumiinikiinnike Akusto One SQ:lle. Asennuksen kokonaissyvyys Akusto One SQ -levyn kanssa 40 mm.		100x100x70	Red	2.00	B	<b>106,6/kpl</b>
26300020	<b>Connect One kiinnike lila</b> Kangaspintainen alumiinikiinnike Akusto One SQ:lle. Asennuksen kokonaissyvyys Akusto One SQ -levyn kanssa 40 mm.		100x100x70	Pink	2.00	B	<b>106,6/kpl</b>

## CONNECT KLIPSIT

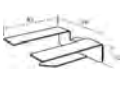
Tuote	Mitat (mm)	Väri	m/pkt	kpl/pkt	Saatavuus	Hinta (EUR)
26301201 <b>Connect Baffle klipsi</b> Pinnoitettu teräsklipsi Hygiene Baffle -riippulevyille. Suunnittelukuorma: 50 N. Korroosioluokka C3.	 38x26x25	White		100.00	B	4,4/kpl
26301203 <b>Connect Baffle klipsi</b> Pinnoitettu teräsklipsi Hygiene Baffle -riippulevyille. Suunnittelukuorma: 50 N. Korroosioluokka C3.	 38x26x25	Black		50.00	B	4,4/kpl
26301237 <b>Connect Baffle klipsi C4</b> Pinnoitettu teräsklipsi Hygiene Baffle -levyille. Suunnittelukuorma: 50 N. Korroosioluokka C4.	 38x26x25	Connect white 01		100.00	B	5,9/kpl
26300165 <b>Connect Bridging klipsi 5/20</b> Ruostumatonta jousiterästä. Valaisinten, kylttien jne. liittämiseksi alakattoon. Käytetään Connect Bridging listan kanssa.	 25x25x14,2			75.00	B	0,3/kpl
26300166 <b>Connect Bridging klipsi 7/10</b> Ruostumatonta jousiterästä. Valaisinten, kylttien jne. liittämiseksi alakattoon. Käytetään Connect Bridging listan kanssa.	 45x25x12			75.00	B	0,3/kpl
26300249 <b>Connect-klipsi 100/20</b> Ruostumatonta jousiteräs. Muovitettu. Flexiform levyjen kiinnitykseen pääkannatuslistaan.	 60x50x24			100.00	B	0,9/kpl
26300266 <b>Connect-klipsi 100/40</b> Ruostumatonta jousiteräs. 40 mm levyjen kiinnitykseen.	 54x35x24			100.00	B	0,9/kpl
26300265 <b>Connect Demo klipsi 20 C4</b> Käsitelty jousiteräs. 20 mm paksuille Ecophon-tuotteille. Avattavissa alhaalta. Hygiene-asennuksiin suositellaan Hygiene tarkastusluokkaa.	 38x5x15			20.00	B	2,6/kpl
26300546 <b>Connect-reunaklipsi</b> Ruostumatonta jousiteräs. Dg 1200x1200 levyjen kannattukseen Connect T24 listalla.	 34x30x25			12.00	B	5,5/kpl
26300192 <b>Connect-päätysennuslevy</b> Sinkitty teräs. Focus D XL käytäväasennuksiin.	 70x9x20			100.00	B	1,2/kpl
26300013 <b>Connect Flexiform klipsi</b> Jäykkä pvc-muovinen. Flexiform levyn liittämiseksi kaarevaan listaan.	 50x40x27			100.00	B	0,2/kpl
26300105 <b>Connect Hold down klipsi A</b> Ruostumatonta jousiterästä. Käytetään lukitsemaan Ecophon Master Rigid A -levyt siten, että ne ovat kuitenkin avattavissa.	 42x40x15			50.00	B	0,7/kpl
26300196 <b>Connect Hold down klipsi Ds</b> Ruostumatonta jousiterästä. Lukitsee Ecophon Protec Ds -levyt siten, että ne ovat kuitenkin avattavia.	 75x40x17			100.00	B	0,7/kpl
26300110 <b>Connect Hold down klipsi E</b> Ruostumatonta jousiterästä. Käytetään lukitsemaan Ecophon Master Rigid E -levyt siten, että ne ovat kuitenkin avattavissa.	 46,6x40x21			50.00	B	0,7/kpl

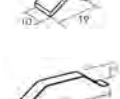
26300136	<b>Connect Hygiene klipsi 40</b> Lukitusklipsi Hygiene 40 mm levyjen kiinnitykseen C1, C3 ja C4 ympäristöissä. Yläpuolelta avattavissa.		50x40x27	.	50.00	B	<b>1,4/kpl</b>
26300173	<b>Connect Hygiene klipsi 20</b> Muovinen. Ecophon Hygiene 20 mm levyille. Avattavissa yläpuolelta.		50x66x27	.	50.00	A	<b>0,5/kpl</b>
26300232	<b>Connect valaisinklipsi T15</b> Pinnoitettu teräs. Valaisinklipsi Gedina A/E ja Focus A/E levyille T15-listassa. Korroosioluokka C3. Suunnittelukuorma: 50 N.		38x17x26	Connect white 01	10.00	A	<b>4,4/kpl</b>
26300231	<b>Connect valaisinklipsi T24</b> Pinnoitettu teräs. Valaisinklipsi Gedina ja Advantage A/E sekä Focus A, Dg, Dp, Ds E ja Lp levyille T24-listassa. Korroosioluokka C3. Suunnittelukuorma: 50 N.		38x26x26	Connect white 01	10.00	A	<b>4,4/kpl</b>
26300239	<b>Connect valaisinklipsi T24</b> Pinnoitettu teräs. Valaisinklipsi Gedina ja Advantage A/E sekä Focus A, Dg, Dp, Ds E ja Lp levyille T24-listassa. Korroosioluokka C3. Suunnittelukuorma: 50 N.		38x26x26	Black	10.00	B	<b>4,4/kpl</b>
26300207	<b>Connect valaisinklipsi</b> Maalattu teräsvalaisinklipsi Master Ds T24 HD:lle. Korroosioluokka C3. Suunnittelukuorma: 50 N.		38x26x45	Connect white 01	10.00	B	<b>4,4/kpl</b>
26311080	<b>Connect reunalevyklipsi 1080</b> Reunalevyjen kiinnittämiseen seinälistaan Ds järjestelmässä.		35x16x17	.	100.00	A	<b>1,5/kpl</b>
26300211	<b>Connect Perimeter tile clip 40</b> Reunalevyjen kiinnittämiseen seinälistaan Master Ds -järjestelmässä.		35x16x37	.	50.00	B	<b>1,5/kpl</b>
26300547	<b>Connect-kannatinklipsi DG20</b> Sinkitty teräs. Dg-reunalevyille, joiden paksuus 20 mm.		43x39x12	.	50.00	A	<b>4,2/kpl</b>
26300610	<b>Connect kannatinklipsi Dg20 C4</b> Käsiteltyä terästä. Dg-reunalevyille, joiden paksuus 20 mm. C4 ympäristöön.		43x39x12	.	50.00	B	<b>5,3/kpl</b>
26300548	<b>Connect kannatinklipsi DG25</b> Sinkitty teräs. Dg-reunalevyille, joiden paksuus 25 mm.		43x39x18	.	50.00	A	<b>5/kpl</b>
26300183	<b>Connect Universal klipsi</b> Muovinen. Levyjen kiinnitykseen, kun kantava reuna on 5 - 20 mm.		36x19x10	.	100.00	A	<b>0,5/kpl</b>
26300187	<b>Connect seinäjousivälikkappale</b> Jousiteräs. Reunalevyjen kiinnitykseen.		105x19x16	.	50.00	B	<b>0,5/kpl</b>
26300089	<b>Connect Lp jousiklipsi</b> Jousiklipsi Lp-reunalevyjen sijoittamiseen listajärjestelmässä		18,5x14x10	.	50.00	A	<b>0,9/kpl</b>

## CONNECT ASENNUSTARVIKKEET

### Connect liima

Tuote	Mitat (mm)	Väri	l/prk	kpl/pkt	Saatavuus	Hinta (EUR)
26302101 <b>Connect Absorber Glue</b> Vesipohjainen liima. Focus/Master/Super G reunamallin B ja SQ asennuksiin. 5 litran purkki riittää 12-20 m2 asennukseen levyn koosta ja kiinnityspinnasta riippuen. Ennen asennusta varmista, että taustapinta on kuiva, sileä ja puhdas. Soveltuvia pintoja ovat kipsilevy, betoni, kevytbetoni ja rakennuslevy. Työskentelylämpötila 15-25 C.	150x150x200	.	5		A	17,7/L
26302100 <b>Connect Absorber Glue</b> Vesipohjainen liima. Focus/Master/Super G reunamallin B ja SQ asennuksiin. 10 litran purkki riittää 25-40 m2 asennukseen levyn koosta ja kiinnityspinnasta riippuen. Ennen asennusta varmista, että taustapinta on kuiva, sileä ja puhdas. Soveltuvia pintoja ovat kipsilevy, betoni, kevytbetoni ja rakennuslevy. Työskentelylämpötila 15-25 C.	300x300x250	.	10		A	16,4/L
26301216 <b>Connect liimalasta</b> Harmaata muovia. Hammastettu liimalasta Connect Absorber glue -liiman kanssa käytettäväksi.	173x96x9	Grey		2,00	A	5,5/kpl

















### Connect reunamaalit ja -teipit

Tuote	Mitat (mm)	Väri	m/pkt	kpl/pkt	Saatavuus	Hinta (EUR)
26312801 <b>Connect teippi Hygiene Advance</b> L=25 m. W=60 mm. Valkoinen. Leikattujen Advance Perimeter -levyjien viimeistelyyn.	100x100x60	White 141	1,5	1,00	B	59,8/kpl
26300691 <b>Edge Sealant White</b> Vesipohjainen valkoinen reunamaali. Sivellin sisältyy. Leikattujen reunalevyjen maalaamiseen. 1 litra.	133x133x130	White			A	40,5/prk
26303913 <b>Edge Sealant Dark Diamond</b>	133x133x130	Dark Diamond			C	48,5/prk
26303914 <b>Edge Sealant Cloudy Day</b>	133x133x130	Cloudy Day			C	48,5/prk
26303913 <b>Edge Sealant Dark Diamond</b>	133x133x130	Dark Diamond			C	48,5/prk
26303920 <b>Edge Sealant Eucalyptus Leaf</b>	133x133x130	Eucalyptus Leaf			C	48,5/prk
26303922 <b>Edge Sealant Fresh Clover</b>	133x133x130	Fresh Clover			C	48,5/prk
26303918 <b>Edge Sealant Goji Berry</b>	133x133x130	Goji Berry			C	48,5/prk













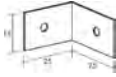

26303901	<b>Edge Sealant Golden Field</b>		133x133x130	Golden Field	C	<b>48,5/prk</b>
26303908	<b>Edge Sealant Highland Fog</b>		133x133x130	Highland Fog	C	<b>48,5/prk</b>
26303907	<b>Edge Sealant Moonlight Sky</b>		133x133x130	Moonlight Sky	C	<b>48,5/prk</b>
26303911	<b>Edge Sealant Morning Drizzle</b>		133x133x130	Morning Drizzle	C	<b>48,5/prk</b>
26303910	<b>Edge Sealant Ocean Storm</b>		133x133x130	Ocean Storm	C	<b>48,5/prk</b>
26303917	<b>Edge Sealant Peach Rose</b>		133x133x130	Peach Rose	C	<b>48,5/prk</b>
26303912	<b>Edge Sealant Ruby Rock</b>		133x133x130	Ruby Rock	C	<b>48,5/prk</b>
26303919	<b>Edge Sealant Sage Garden</b>		133x133x130	Sage Garden	C	<b>48,5/prk</b>
26303916	<b>Edge Sealant Scallop Shells</b>		133x133x130	Scallop Shells	C	<b>48,5/prk</b>
26303902	<b>Edge Sealant Silent Steam</b>		133x133x130	Silent Steam	C	<b>48,5/prk</b>
26303900	<b>Edge Sealant Silk Slate</b>		133x133x130	Silk Slate	C	<b>48,5/prk</b>
26303906	<b>Edge Sealant Silver Stone</b>		133x133x130	Silver Stone	C	<b>48,5/prk</b>
26303921	<b>Edge Sealant Summer Forest</b>		133x133x130	Summer Forest	C	<b>48,5/prk</b>
26303909	<b>Edge Sealant Sunset Heat</b>		133x133x130	Sunset Heat	C	<b>48,5/prk</b>
26303905	<b>Edge Sealant Volcanic Ash</b>		133x133x130	Volcanic Ash	C	<b>48,5/prk</b>
26303923	<b>Edge Sealant Wet Sand</b>		133x133x130	Wet Sand	C	<b>48,5/prk</b>



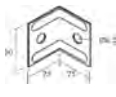

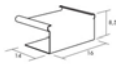









## Connect ja Fade kiinnikkeet



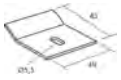







Tuote	Mitat (mm)	Väri	m/pkt	kpl/pkt	Saatavuus	Hinta (EUR)
26304050 <b>Connect ruuvi AL</b> L=70 mm. Sinkitty ruuvi 50 mm Industry AL levyjen betoniinnitykseen. Esporaa Ø5mm.	70x10x10	.		100.00	B	95,2/prk
26304052 <b>Connect ruuvi AL</b> L=120 mm. Sinkitty ruuvi 100 mm Industry AL -levyn betoniinnitykseen. Esporaa Ø5mm.	120x10x10	.		100.00	B	123,1/prk
26311716 <b>Connect-vaimennuslevyruuvi</b> Elektolyttisesti sinkitty teräs. Avaimen leveys 6,35 mm. 50-80 mm vaimennuslevyn kiinnitykseen aluslevyllä 1067 tai 1125 kevytbetoniin. L=125 mm.	125x6x6	Galvanized		500.00	B	201,4/ltk
26311717 <b>Connect vaimennuslevyruuvi LWC</b> Elektolyttisesti sinkitty teräs. Avaimen leveys 6,35 mm. 100 mm vaimennuslevyn kiinnitykseen aluslevyllä 1067 tai 1125 kevytbetoniin. L=150 mm.	150x6x6	Galvanized		400.00	B	201,4/ltk
26472171 <b>Connect Absorber anchor bit</b> Kuusiokoloavaimen pää 4mm Connect vaimennuslevyankkurille	30x7x4	.		5.00	A	0,7/kpl
26304072 <b>Connect Absorber screw SuperGB</b> Sinkitty teräs. Super G B -järjestelmän kiinnittämiseen puuhun ja kevytbetoniin. Torx 25 ja pituus 100 mm. Sisältää valkoiseksi maalatun aluslevyn, halk. 20 mm. Myyntipakkaus sisältää 40 ruuvia ja aluslevyä.	100x20x20	White		40.00	B	1,4/kpl
26311711 <b>Connect vaimennuslevyruuvi</b> Elektolyttisesti sinkitty teräs. Avaimen leveys 6,35 mm. 50 mm Industry Modus levyn kiinnitykseen aluslevyllä 1067 tai 1125 teräslevyn 0,63-2x1 mm. L=70 mm.	70x6x6	Galvanized		500.00	B	201,4/ltk
26311713 <b>Connect vaimennuslevyruuvi</b> Elektolyttisesti sinkitty teräs. Avaimen leveys 6,35 mm. 100 mm Industry Modus levyn kiinnitykseen aluslevyllä 1067 tai 1125 teräslevyn 0,63-2x1 mm. L=120 mm.	120x6x6	Galvanized		500.00	B	201,4/ltk
26300527 <b>Connect aluslevy</b> Mustaksi maalattu teräs. Käytetään mustan asennusruuvin 0526 kanssa.	50x50x2	.		100.00	B	165,5/ltk
26304000 <b>Connect-ankkuriruuvi</b> Kromattu kovateräs. Pää T20 aukolla. 40 mm poraussyvyys. Halkaisija 4 mm. Betoniinnitykseen. Suunnittelukuorma 266 N.	35x10x10	.		500.00	B	309,9/prk
26304069 <b>Connect Anchor screw C4</b> C4 käsitelty kovateräs. Pää T20 aukolla. 40 mm poraussyvyys. Halkaisija 4 mm. Betoniinnitykseen. Suunnittelukuorma 266 N.	35x10x10	.		100.00	B	0,7/kpl
26304070 <b>Connect Anchor screw LWC</b> Suojaava C4-pinnoite haastaviin olosuhteisiin. Pää TX30. 50-80 mm paksujen vaimentimien kevytbetoniinnitykseen Connect aluslevyin. Koko: 8,0 x 100.	100x15x15	.		100.00	B	189,4/ltk
26304001 <b>Connect ruuviankkuri silmukall</b> Kromattu kovateräs. 50 mm poraussyvyys. Halkaisija 5 mm. Betoniinnitykseen. Asennus Connect työkalulla 26304038. Suunnittelukuorma 500 N.	40x14x6,5	.		250.00	B	202,7/ltk
26300723 <b>Connect Expansion nail</b> Galvanoitua terästä/alumiinia. Poraussyvyys 20 mm. Terän halkaisija 5,5-6 mm. Suunnittelukuorma: Betonille min K 25: 400 N.	30x12x12	.		200.00	B	0,2/kpl
26300707 <b>Connect Expansion nail</b> Sinkitty teräs/muovinen. Poraus halkaisija 5 mm. Poraussyvyys 40 mm. Seinäkiinnitykseen, ei alakattoon.	30x5x5	Galvanized		300.00	B	0,2/kpl













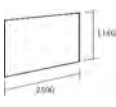

26304025	<b>Connect-asennusruuvi BR</b> Sinkitty teräs. Valkoinen pää. PH2 kanta. L=9,5 mm. Uritus pään alla hyvän tuloksen saavuttamiseksi.		9,5x7x7	White	2000.0	B	<b>137,7/ltk</b>
26304068	<b>Connect Installation screw C4</b> Itseporautuva ruuvi seinälistoille C4 ympäristössä. Kipsilevyille ja puulle. Betoniasennuksessa käytä Ø5.5 poranterää, syvyys 25 mm. Esiporaa seinälistaa ja käytä kiinnitystulppaa.		33x4,2x4,2	.	100.00	B	<b>0,1/kpl</b>
26304071	<b>Connect Installation screw C4</b> Itseporautuva ruuvi seinälistoille C4 ympäristössä. Puulle, betoniille ja kipsilevyille. Betoni- ja kipsilevyasennuksissa käytä kiinnitystulppaa. Koko 4,0x50.		50x4x4	.	100.00	B	<b>0,1/kpl</b>
26304055	<b>Connect-asennusruuvi MVL</b> Fosfatoitu teräs (musta). Kovitettu pää. PH2 aukko. L=16 mm. Esim. kulmalistan asennukseen kipsi- tai puulevyyn.		16x9x9	.	62.00	B	<b>4,4/ps</b>
26304005	<b>Connect-asennusruuvi MVL</b> Fosfatoitu teräs (musta). Kovitettu pää. PH2 aukko. L=16 mm. Esim. kulmalistan asennukseen kipsi- tai puulevyyn.		16x9x9	.	1000.0	B	<b>52,4/ltk</b>
26304021	<b>Connect-asennusruuvi MVL</b> Fosfatoitu teräs (musta). Kovitettu pää. PH2 aukko. L=22 mm. Esim. kulmalistan asennukseen kipsi- tai puulevyyn.		22x9x9	.	1000.0	B	<b>60,3/ltk</b>
26304056	<b>Connect-asennusruuvi MVL</b> Fosfatoitu teräs (musta). Kovitettu pää. PH2 aukko. L=22 mm. Esim. kulmalistan asennukseen kipsi- tai puulevyyn.		22x9x9	.	62.00	B	<b>4,4/ps</b>
26304058	<b>Connect asennusruuvi MVL</b> Fosfatoitu teräs (musta). Kovitettu pää. PH2 aukko. L=35 mm. Kulmalistan kipsi- tai puuasennukseen.		35x9x9	.	62.00	B	<b>8,2/ps</b>
26304057	<b>Connect asennusruuvi MVL</b> Fosfatoitu teräs (musta). Kovitettu pää. PH2 aukko. L=35 mm. Esim. kulmalistan asennukseen kipsi- tai puulevyyn.		35x9x9	.	1000.0	B	<b>83,6/ltk</b>
26304024	<b>Connect-asennusruuvi M</b> Sinkitty teräs. Pää T20. Halkaisija 4,8 mm, L=13 mm. Teräslevykiinnitykseen, max. 2x1 mm. Käytetään Connect kiinnikelevyn kanssa säädettäville ripustimille. Suunnittelukuorma: 233 N		13x8,7x8,7	.	1000.0	B	<b>89,5/ltk</b>
15734	<b>Fade Special Washer saporokiinnike</b> Fade board pohjalevyjen kiinnitykseen. Menekki 8 kpl / m <sup>2</sup>		110x23x5	.	1000.0	B	<b>841,1/pkt</b>
26304038	<b>Connect Tool for Anchorscrew</b> Asennustyökalu Ankkuriruuville silmukalla 26304001.		40x20x20	.		B	<b>20,8/kpl</b>
26311766	<b>Connect aluslevy</b> Sinkitty ja pinnoitettu teräs aluslevy vaimennuslevyruuville (pää Torx T25) kevytbetoniin tai teräslevyyn.		50x50x1,5	Connect white 01	100.00	B	<b>165,5/ltk</b>
26311125	<b>Connect aluslevy</b> Sinkitty ja pinnoitettu teräs aluslevy vaimennuslevyruuville kevytbetoniin ja teräslevyyn.		50x50x2	White	500.00	A	<b>165,5/ltk</b>
26311067	<b>Connect aluslevy</b> Sinkitty teräs. Vaimennuslevyruuvin kiinnitykseen kevytbetoniin ja teräslevyyn.		50x50x2	Galvanized	500.00	B	<b>126,7/ltk</b>
26304053	<b>Connect aluslevy AL</b> Sinkitty aluslevy halk. 40 mm. Reiän halk. 6,2 Connect AL ruuville Industry AL -asennukseen.		40x40x4	Galvanized	100.00	B	<b>51,4/prk</b>

## Connect muut asennustarvikkeet

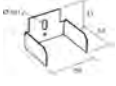
Tuote	Mitat (mm)	Väri	m <sup>2</sup> /pkt	kpl/pkt	Saatavuus	Hinta (EUR)
26312632	89x62x20	.		50.00	A	0,5/kpl
<b>Connect Ambit kiinnike</b> Sinkitty teräs. Industry Ambit						
26312633	89x62x53	.		25.00	B	0,7/kpl
<b>Connect Ambit fixing</b> Galvanoitua terästä. Lisätään levyjen tueksi Akusto Wall C Extra Bass asennuksiin.						
26311634	89x62x30	.		100.00	B	3,4/kpl
<b>Connect Ambit kiinnike C4</b> Käsiteltyä terästä. Industry Ambit ja Akusto Wall C Thinline asennuksiin C4 ympäristöissä.						
26300900	25x25x15	.		100.00	B	0,3/kpl
<b>Connect kulmaikiinnike</b> 0,5 mm sinkitty teräs, Connect Ankkuriruuville 4000/Pop-niitille 0414. Kiinnitykseen Flexiform-lista/pääkannatuslista.						
26320033	310x60x28	Galvanized	24,8	8.00	B	4,6/m
<b>Connect C-profiili Plus</b> Sinkitty teräs. L=3100 mm.						
26300936	44x32x32	White		4.00	A	2,6/kpl
<b>Connect Channel trim corner</b> Ruiskupuristettu muovinen kulmapala Connect U-listalle, H=44.						
26300228	100x20x6	White		1.00	B	16,6/kpl
<b>Connect avaustyökalu</b> Valkoinen muovinen magneettityökalu Master Rigid A ja E levyjen avaamiseen.						
26301299	100x25x12	.		50.00	A	0,5/kpl
<b>Connect kiinnityslevy</b> Sinkitty teräs. C -reunaisten levyjen suorakiinnitykseen.						
26300152	150x35x12	.		100.00	B	0,5/kpl
<b>Connect puristuslevy F</b> Sinkitty teräs. Master F betonikiinnitykseen. H=12 mm.						
26300132	25x25x30	.		100.00	B	0,2/kpl
<b>Connect Direct Fixing Plate</b> Sinkitty teräs. Seinälevyille, jotka on asennettu puulistoin.						
26300149	150x35x6	.		100.00	B	0,3/kpl
<b>Connect puristuslevy F</b> Sinkitty teräs. Focus F betonikiinnitykseen. H=6 mm.						
26300144	16x8,5x14	Connect white 01		100.00	B	125,1/ltk
<b>Connect E-pistoke</b> Sinkitty ja pinnoitettu teräs. Peittää T15-listan ja seinälistan välisen aukon T15 asennuksessa.						
26300158	25x5,5x14	Connect white 01		100.00	B	125,1/ltk
<b>Connect E-pistoke</b> Sinkitty ja pinnoitettu teräs. Peittää T24-listan ja seinälistan välisen aukon AdvantageE/Gedina E T24 asennuksessa.						
26300148	25x8,5x14	Connect white 01		100.00	B	125,1/ltk
<b>Connect E-pistoke</b> Sinkitty ja pinnoitettu teräs. Peittää T-listan ja seinälistan välisen aukon Focus E T24/Master E/Combison Duo E asennuksessa.						
26300221	198x120x25	.		1.00	A	20,6/kpl
<b>Connect E-reunaleikkuri</b> E-reunaisten T24 ja T15 reunalevyjen leikkaamiseen.						
26300991	250x133x120	.			A	111,2/kpl
<b>Connect Dg-reunaleikkuri</b> Focus Dg reunalevyjen leikkaamiseen.						

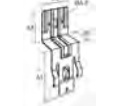
26311060	<b>Connect Edge 500 kulma</b> Sinkkimuovattu kulma Edge 500 - profiilille		62x47x80	Connect white O2 textured	4.00	B	<b>25,6/kpl</b>
26311062	<b>Connect Edge Kit Ds &amp; Dg</b> Käytetään Connect Edge profiilin asennukseen Focus Ds/Dg - järjestelmässä. Kit Ds ja Dg sisältää: 4 jatkoliitintä, 1 ruuviväännin 2 mm, 12 ohjainsokkaa, 24 ruuvia RTK ST 3,5x9,5 (profiiliikiinnitykseen), 1 asennusohje IG 210, 1 asennusohje IG 211, 18 ruuvia RTK 3,5x25 ja 18 Connect Edge välike Ds/Dg.		xx	White 500		B	<b>241/ltk</b>
26311064	<b>Connect Edge kit E</b> Käytetään Connect Edge profiilin asennukseen Focus E -järjestelmässä. Kit E sisältää: 4 jatkoliitintä, 1 ruuviväännin 2 mm, 12 ohjainsokkaa, 24 ruuvia RTK ST 3,5x9,5 (profiiliikiinnitykseen), 1 asennusohje IG 165, 18 ruuvia RTK 3,5x19 ja 18 Connect Edge välike E.		xx	.		B	<b>241/ltk</b>
26300128	<b>Connect-ulkukulma</b> Sinkitty ja pinnoitettu teräskulma Connect U-varjolistalle 26300556. H=44 mm.		100x100x44	Connect white O1	12.00	B	<b>12,3/kpl</b>
26300393	<b>Connect-ulkukulma</b> Sinkitty ja pinnoitettu teräskulma Connect U-varjolistalle 26300392. H=74 mm.		100x100x74	Connect white O1	12.00	B	<b>20,2/kpl</b>
26300395	<b>Connect-ulkukulma</b> Sinkitty ja pinnoitettu teräskulma Connect U-varjolistalle 26300394. H=94 mm.		100x100x94	Connect white O1	12.00	B	<b>19,5/kpl</b>
26300161	<b>Connect F-saumalevy</b> Laminoitu muovi. L=600 mm. F- reunaisten levyjen tasaamiseen.		600x25x2	Black	20.00	B	<b>0,7/kpl</b>
26300160	<b>Connect F-saumalevy</b> Laminoitu muovi. L=600 mm. F- reunaisten levyjen tasaamiseen.		600x25x2	Black	50.00	B	<b>0,7/kpl</b>
26300314	<b>Connect puristuslevy</b> Sinkitty teräs. Seinälevyasennuksiin.		45x40x6	.	100.00	A	<b>0,5/kpl</b>
26300912	<b>Connect kattoklinnike</b> Korroosioluokkien C1-C4 säädettävien riipustimien sekä tube hangerin kiinnitykseen. Korroosioluokka C4 standardin EN 12944 mukaan.		40x20x0,8	.	100.00	A	<b>0,3/kpl</b>
26300043	<b>Connect Frieze-kiinnike</b> Sinkitty teräs. Seinäkiinnitykseen ilman seinälistaa.		40x30x53	.	100.00	B	<b>0,5/kpl</b>
26300666	<b>Connect jousikoukku</b> Fosfatoitu teräs. Vaimennuslevyjen yhdistämiseen esimerkiksi Focus Ds Level Change asennuksessa.		145x15x12	.	12.00	B	<b>6,9/kpl</b>
26311608	<b>Connect Hygiene tarkastusluukku</b> Opaalivalkoinen akryylilasi alumiinikehyksellä. Valkoinen. A- reunaisissa Hygiene-katoissa. Kestää paineepesua 80 bar. 600x600 mm moduuli. Korroosioluokka C3.		600x600x40	Opal		B	<b>400/kpl</b>
26311609	<b>Connect Hygiene tarkastusluukku</b> Opaalivalkoinen akryylilasi alumiinikehyksellä. Valkoinen. A- reunaisissa Hygiene-katoissa. Kestää paineepesua 80 bar. 1200x600 mm moduuli. Korroosioluokka C3.		1200x600x40	Opal		B	<b>549,7/kpl</b>

26300480	<b>Connect-tarkastusluukku</b> Pinnoitettu sinkitty teräs. Saranoitu luukku avataan vääntimellä. Voidaan nihkeäpyyhkiä. A- ja E-reunaisille levyille, sekä Focus ja Master Ds:lle. Moduulimitat 600x600 mm. Aukko 565x565 mm.		600x600x51	Connect white 01		B	<b>186,7/kpl</b>
26311610	<b>Connect Super G tarkastusluukku</b> Tarkastusluukku 600 x 600 mm Zintec-teräksestä. Maalattu (RAL 9010), 30 % kiiltoaste. Iskunkestävien asennuksien yhteydessä Super G Plus A -järjestelmällä. Luukun saranat avataan/lukitaan SQ-kärjillä.		600x600x40	White		B	<b>400/kpl</b>
26311616	<b>Connect Super G tarkastusluukku</b> Tarkastusluukku 1200 x 600 mm Zintec-teräksestä. Maalattu (RAL 9010), 30 % kiiltoaste. Iskunkestävien asennuksien yhteydessä Super G Plus A -järjestelmällä. Luukun saranat avataan/lukitaan SQ-kärjillä.		1200x600x40	White		B	<b>527/kpl</b>
26300601	<b>Connect-asennuskäsineet</b> Puvuvillaa. Valkoinen. Suojaa levyjä lialta ja sormenjäljiltä asennuksen aikana. Pakkauksessa 10 paria.		xx	White		A	<b>37,6/ltk</b>
26311140	<b>Connect L-illitin</b> Sinkitty teräs. T-kannatuslistojen 90 asteen liittymiin. Moduuli säilyy rei'itystä hyödyntämällä (moduuli 600 mm).		110x101x24	Galvanized	20.00	A	<b>6,8/kpl</b>
26300301	<b>Connect laser-työkalu</b> Työkalu listan asentamiseksi oikeaan tasoon.		165x40x40	.	1.00	B	<b>524,4/kpl</b>
26300302	<b>Connect Level change Ds</b> Galvanoidusta teräksestä valmistettu kiinnityskokonaisuus Ds tasonvaihteluun. Pakkaus sisältää 10 kpl Connect tasoklipsi Ds:ää ja 10 kpl Connect etäisyysvälike Ds:ää.		200x90x20	Galvanized	10.00	B	<b>14,6/kpl</b>
26311046	<b>Connect Panel connector</b> Valettu tuote Solo Matrix järjestelmään. Käytetään Connect poikkitangon ja Connect T24 TKL kanssa. Ruuvit sisältyvät.		148x35x34	.	32.00	B	<b>11,4/kpl</b>
26300218	<b>Connect levylukitsin Dp</b> Muovinen Dp -levylukitsin.		32x8x6	White	100.00	B	<b>0,7/kpl</b>
26301691	<b>Connect Varjoprofiilin kulma</b> Ruiskupuristettu ja lakkapinnoitettu kulmapala Connect varjoprofiilille.		55x55x85	Connect grey 03 textured	4.00	B	<b>14,7/kpl</b>
26301358	<b>Connect Hattulista Plus</b> Galvanoitu ja pinnoitettu teräs. Hattulista Super G Plus asennuksille. Rei'itys Ø6, 300 mm välein. L=3000 mm.		3000x55x40	Connect white 01	18 6.00	B	<b>18,1/m</b>
26300658	<b>Connect Space bar connector</b> Galvanoitua terästä. Säädettyä siltaletin leikatun etäisyystangon yhdistämiseksi.		300x128x5	.	10.00	B	<b>7,6/kpl</b>
26300853	<b>Connect etäisyystankosokka</b> Sinkitty teräs. Connect etäisyystangon kiinnitykseen Connect T24 pääkannatuslistaan HD.		57x17x2	Galvanized	100.00	A	<b>0,1/kpl</b>
26300574	<b>Connect etäisyystankosokka C4</b> Käsiteltyä terästä. Connect etäisyystangon ja Connect T24 TKL HD:n kiinnitykseen C4 ympäristössä.		57x17x2	Galvanized	100.00	B	<b>0,3/kpl</b>
26300197	<b>Connect spiraalankkuri</b> Connect Spiraalankkuri Connect Level Change Ds (kit) kiinnitykseen		44x17x23	.	24.00	B	<b>1,9/kpl</b>
26300981	<b>Connect-jatkoliitin Plus</b> Sinkitty teräs. Super G Plus asennuksiin.		100x58x26	Galvanized	100.00	B	<b>83,6/ltk</b>

26301219	<b>Connect saumalevy</b> Muovinen. Akusto Wall C -levyjien tasaamiseen. L=150mm.		150x28x2	Black	50.00	A	<b>0,3/kpl</b>
26300685	<b>Connect jousipidin</b> Kolmas käsi. Pitää listat paikoillaan asennuksen ajan.		137x80x15	.	1.00	B	<b>20,8/kpl</b>
26300439	<b>Connect-ilmastointiritilä A</b> Valkoinen polystyreeni. Paine-eron vähentämiseen tai valaistusratkaisuihin A ja E T24 -reunaisissa asennuksissa. Yksikön mitta 15x15 mm. Avoin ala 80 %. Muut mitat tilauksesta. 600x600 mm moduuli.		600x600x8	White polystyrene		B	<b>40,5/kpl</b>
26300440	<b>Connect-ilmastointiritilä A</b> Valkoinen polystyreeni. 1200x600 mm moduuli. Paine-eron vähentämiseen tai valaistusratkaisuihin A ja E T24 reunaisissa asennuksissa. Yksikön mitta 15x15 mm. Avoin ala 80 %. Muut mitat tilauksesta.		1200x600x8	White polystyrene		B	<b>67,7/kpl</b>
26300821	<b>Connect pystysuora</b> 0,5 mm pinnoitettu teräs, mukana läpinäkyvä suojakalvo. L=2500 mm, B=1140 mm. Reunalistan ja pystypinnan liittymään.		2500x1140x0,5	White		B	<b>125,1/kpl</b>
26300824	<b>Connect TKL-seinäkiinnike BR</b> Sinkitty teräs. Connect T-listojen seinäkiinnitykseen.		45x35x15	.	25.00	A	<b>4,1/kpl</b>
26300525	<b>Connect TKL-seinäkiinnike MVL</b> Sinkitty teräs. Etäisyystangon seinäkiinnitykseen.		700x55x25	.	10.00	A	<b>5,6/kpl</b>
26301608	<b>Connect Wall Bracket C4</b> Käsiteltyä terästä. Connect T-listojen seinäkiinnitykseen C4 ympäristössä.		45x35x15	.	25.00	B	<b>5,3/kpl</b>
26300609	<b>Connect TKL-seinäkiinnike MVL C4</b> C4 käsiteltyä terästä. Connect etäisyystanko C4:n seinäkiinnitykseen.		700x55x25	.	10.00	B	<b>6,9/kpl</b>
26311114	<b>Connect-seinäkiinnike Plus</b> Sinkitty teräs. Super G Plus asennuksiin.		58x55x41	Galvanized	100.00	B	<b>268,9/ltk</b>
26300716	<b>Connect seinäkiinnike C3</b> Ruostumaton käsitelty teräslanka. Hygiene Advance Wall ja Performance Wall -seinälevyille.		300x87x48	.	12.00	B	<b>22,7/kpl</b>
26300229	<b>Connect seinävälile 5</b> Muovinen seinävälile Master Rigid Dp reunalevyjen lukitsemiseen.		150x30x5	White	50.00	B	<b>1,5/kpl</b>
26300715	<b>Connect seinäkiinnike</b> Korkealaatuinen sinkitty teräs. Pääkannatuslistan seinäkiinnitykseen. Rakennekorkeus 104 mm, kun asennetaan Connect T24 pääkannatuslistalla. Suunnitteluormat.		109x44x30	Galvanized	50.00	B	<b>2,5/kpl</b>
26300650	<b>Connect Wing Distance</b> Muovinen välike Focus Wing -levyille.		144x32x41	White 500	2.00	B	<b>42,1/kpl</b>
26300980	<b>Connect X-liitin Plus</b> Sinkitty teräs. C-profiilien liittäjän Super G Plus asennuksessa.		62x58x44	Galvanized	100.00	B	<b>83,6/ltk</b>
26303321	<b>Connect Impact bracing</b> Super G iskunkestävään asennukseen. Estää levyjen putoamisen esim. pallon osuessa. Joka iskunvaimennin vaatii kaksi jousisokkaa, jotka sisältyvät.		652x22x22	Galvanized	25.00	B	<b>5,9/kpl</b>



# Ecophon-tuotteiden vakiolavamitat

Tuotenumero	Tuotteen nimi	Moduuli	Lavan koko (mm)	Lavan korkeus (mm)	Pkt / lava	Kpl / pkt	m <sup>2</sup> / pkt	m <sup>2</sup> / lava
31394434	Gedina A T24 PE	600x600x15	1220 x 1220	2230	14	40	14,4	201,6
31394439	Gedina A T24 PE	1200x600x15	1220 x 1220	2230	14	20	14,4	201,6
31394484	Gedina A T24 PE 20mm	600x600x20	1220 x 1220	2400	16	28	10,08	161,28
31394485	Gedina A T24 PE 20mm	1200x600x20	1220 x 1220	2400	16	14	10,08	161,28
31394467	Gedina E T24	600x600x15	1220 x 1220	2050	20	26	9,36	187,2
31394491	Gedina E T24	1200x600x15	1220 x 1220	2380	18	16	11,52	207,36
31419101	Gedina E T15	600x600x15	1220 x 1220	2050	20	26	9,36	187,2
31419103	Gedina E T15	1200x600x15	1220 x 1220	2380	18	16	11,52	207,36
31404600	Focus A T24	600x600x20	1220 x 1220	2400	16	28	10,08	161,28
31404601	Focus A T24	1200x600x20	1220 x 1220	2400	16	14	10,08	161,28
31404620	Focus A T15	600x600x20	1220 x 1220	2400	16	28	10,08	161,28
31404621	Focus A T15	1200x600x20	1220 x 1220	2400	16	14	10,08	161,28
31422250	Focus E T24	600x600x20	1220 x 1220	2140	20	20	7,2	144
31422251	Focus E T24	1200x600x20	1220 x 1220	2400	22	10	7,2	158,4
31422260	Focus E T15	600x600x20	1220 x 1220	2140	20	20	7,2	144
31422261	Focus E T15	1200x600x20	1220 x 1220	2400	22	10	7,2	158,4
31421500	Focus Ds	600x600x20	1250 x 1230	2140	20	20	7,2	144
31421501	Focus Ds	1200x600x20	1280 x 1220	2400	22	10	7,2	158,4
31421530	Focus Dg	600x600x20	1250 x 1230	2120	20	20	7,2	144
31421531	Focus Dg	1200x600x20	1280 x 1220	2400	22	10	7,2	158,4
31422900	Focus B	600x600x20	1220 x 1220	2140	20	20	7,2	144
31422901	Focus B	1200x600x20	1220 x 1220	2400	22	10	7,2	158,4
31403645	Focus SQ T24	600x600x20	1220 x 1220	2140	20	20	7,2	144
31403646	Focus SQ T24	1200x600x20	1220 x 1220	2380	18	12	8,64	155,52
31441403	Master A T24	600x600x40	1220 x 1220	2130	10	20	7,2	72
31441404	Master A T24	1200x600x40	1220 x 1220	2130	10	10	7,2	72
31442022	Master E	600x600x40	1220 x 1220	2180	20	10	3,6	72
31442650	Master B	600x600x40	1220 x 1220	2160	20	10	3,6	72
31442900	Master Ds	600x600x40	1250 x 1230	2130	20	10	3,6	72
31441060	Master SQ	600x600x40	1220 x 1220	2140	20	10	3,6	72
31441062	Master SQ	900x600x40	1220 x 1220	2380	18	6	3,24	58,32
31441061	Master SQ	1200x600x40	1220 x 1220	2380	18	6	4,32	77,76
31441437	Master SQ Dark Diamond	600x600x40	1220 x 1220	2140	20	10	3,6	72
31441205	Master SQ Dark Diamond	1200x600x40	1220 x 1220	2380	18	6	4,32	77,76
31451920	Advantage A T24 PE	600x600x15	1220 x 1220	2240	14	40	14,4	201,6
31451921	Advantage A T24 PE	1200x600x15	1220 x 1220	2240	14	20	14,4	201,6
31451925	Advantage A T24 PE	600x600x20	1220 x 1220	2450	16	28	10,08	161,28
31451926	Advantage A T24 PE	1200x600x20	1220 x 1220	2450	16	14	10,08	161,28
31451950	Advantage E T24	600x600x15	1220 x 1220	2060	20	26	9,36	187,2
31451951	Advantage E T24	1200x600x15	1220 x 1220	2400	18	16	11,52	207,36
31451952	Advantage E T15	600x600x15	1220 x 1220	2060	20	26	9,36	187,2
31451953	Advantage E T15	1200x600x15	1220 x 1220	2400	18	16	11,52	207,36
31592812	Super G A PE	1200x600x20	1220 x 1220	2400	16	14	10,08	161,28
31592880	Super G SQ	1200x600x40	1220 x 1220	2380	18	6	4,32	77,76
31608190	Industry RTP PE	1200x600x30	1200 x 1200	1750	20	5	3,6	72
31608191	Industry RTP PE	1200x600x50	1200 x 1200	1750	20	3	2,16	43,2
31611121	Industry Modus TAL +PE Grey	1200x600x30	1220 x 1220	2240	14	10	7,2	100,8
31611123	Industry Modus TAL +PE Black	1200x600x30	1220 x 1220	2240	14	10	7,2	100,8
31611127	Industry Modus TAL +PE White	1200x600x30	1220 x 1220	2240	14	10	7,2	100,8
31611131	Industry Modus TAL +PE Grey	1200x600x50	1220 x 1220	2240	14	6	4,32	60,48
31611133	Industry Modus TAL +PE Black	1200x600x50	1220 x 1220	2240	14	6	4,32	60,48
31611136	Industry Modus TAL +PE White	1200x600x50	1220 x 1220	2240	14	6	4,32	60,48
31136110	Hygiene Performance Plus A T24	600x600x20	1220 x 1220	2120	20	20	7,2	144
31136111	Hygiene Performance Plus A T24	1200x600x20	1220 x 1220	2400	22	10	7,2	158,4
31136401	Hygiene Performance A T24	600x600x20	1220 x 1220	2450	16	28	10,08	161,28
31136402	Hygiene Performance A T24	1200x600x20	1220 x 1220	2450	16	14	10,08	161,28
31427500	Hygiene Meditec A T24	600x600x15	1220 x 1220	2200	14	40	14,4	201,6
31136300	Hygiene Protec A T24	600x600x20	1250 x 1230	2120	20	20	7,2	144
31573291	Fade board pohjalevy 25 mm	1200x1200x25	1220 x 1220	2380	14	6	8,64	120,96
31573290	Fade board pohjalevy 40 mm	1200x1200x40	1220 x 1220	2520	14	4	5,76	80,64
31577729	Akusto Wall C/ Super G	2700x600x40	2740 x 1230	2350	28	4	6,48	181,44
311404500	Akusto Wall C/ Texona	2700x600x40	2740 x 1230	2350	28	4	6,48	181,44
311401500	Akusto Wall A/ Texona	2700x1200x40	2740 x 1230	2350	14	4	12,96	181,44

# Yleiset myyntiehdot

## Saint-Gobain Ecophon AB

### 1. MÄÄRITELMÄT

Näissä Yleisissä Myyntiehdoissa käytetyillä ilmaisuilla on niille alla annetut merkitykset:

- ”Asiakas” tarkoittaa henkilöä, joka haluaa ostaa Tuotteita Yhtiöltä.
- ”Ehdot” tarkoittaa tässä asiakirjassa esitettyjä ehtoja sekä Yhtiön Nimenkirjoittajan ja Asiakkaan välillä kirjallisesti mahdollisesti sovittuja erityisiä ehtoja.
- ”Kirjallisesti” tarkoittaa viestintää molempien Osapuolten allekirjoittaman asiakirjan välityksellä tai kirjeitse, faksilla tai sähköpostitse.
- ”Nimenkirjoittaja” tarkoittaa henkilöä, jolla on oikeus allekirjoittaa Yhtiön puolesta.
- ”Osapuoli” tarkoittaa Yhtiötä tai Asiakasta erikseen ja ”Osapuolet” tarkoittaa Yhtiötä ja Asiakasta yhdessä.
- ”Sopimus” tarkoittaa sopimusta Tuotteiden toimitamisesta nämä Ehdot mukaan lukien.
- ”Tilaus” tarkoittaa kirjallista asiakirjaa, jolla Asiakas tilaa Tuotteita Yhtiöltä.
- ”Tuotteet” tarkoittaa Yhtiön Sopimuksen perusteella toimittamia tuotteita ja soveltuvilta osin palveluja.
- ”Törkeä Tuottamus” tarkoittaa tekoa tai laiminlyöntiä, joka viittaa joko sellaisten vakavien seuraamusten huomioitta jättämiseen, joiden toteutumisen huolellinen sopimusosapuoli pystyisi tavanomaisesti ennakoimaan, tai tällaisen teon tai laiminlyönnin seurausten tahalliseen huomioitta jättämiseen.
- ”Yhtiö” tarkoittaa Saint-Gobain Ecophon AB:tä.

### 2. SOPIMUS

2.1 Kaikkiin Yhtiön hyväksymiin Tilauksiin sovelletaan Ehtoja, eikä Ehtoja voida muuttaa muutoin kuin Nimenkirjoittajan toimesta Kirjallisesti.

2.2 Asiakkaan Yhtiölle tekemät tilaukset astuvat voimaan vasta kun Yhtiö on ne Kirjallisesti hyväksynyt. Yhtiön kirjallinen hyväksyntä sisältää kuvauksen tilatuista Tuotteista, niiden määrästä sekä maksettavaksi tulevan hinnan, samoin kuin toimitusajankohdan. Asiakkaan katsotaan vastaanottaneen hyväksynnän kaksi työpäivää sen postittamisen jälkeen.

Mikäli Tilauksen ja vahvistusasiakirjojen välillä ilmenee ristiriitaa, asiakirjojen sisällön pätevyysjärjestys on seuraava:

- Kohdan 2.1 mukaisesti Kirjallisesti sovitut muutokset Ehtoihin
- Ehdot
- Yhtiön kirjallinen hyväksyntä
- Asiakkaan Tilaus.

2.3 Tehdyt Tilaukset voi peruttaa ainoastaan sopimalla asiasta Kirjallisesti Nimenkirjoittajan kanssa kolmen päivän sisällä siitä, kun Yhtiö on hyväksynyt Tilauksen. Asiakas sitoutuu korvaamaan Yhtiölle kaikki sille tilauksen peruuttamisesta aiheutuneet kustannukset, tappiot tai kulut.

2.4 Mikäli Tilaus koskee muita kuin vakimuotoisia Tuotteita, eli Tuotteita, joita Yhtiö ei tavallisesti pidä varastossaan, Asiakas sitoutuu lisäksi maksamaan peruutuksen yhteydessä näiden Tuotteiden hinnan Yhtiön kirjallisen hyväksynnän mukaisesti.

2.5 Mikäli näissä suomenkielisissä Ehdossa ja alkuperäisissä englanninkielisissä ehdoissa ilmenee keskinäinen ristiriita, sovelletaan ensisijaisesti englanninkielisiä ehtoja.

### 3. TIEDOT

3.1 Kaikki Yhtiön toimittamiin yleisiin tuoteasiakirjoihin sekä sen hinnastoihin sisältyvät tiedot ovat sitovia ainoastaan siltä osin, kun ne on sisällytetty Sopimukseen Kirjallisella viittauksella.

### 4. HINNAT

4.1 Tuotteiden hinta on Tuotteiden toimituspäivämääränä Yhtiön soveltama hinta, ellei Osapuolten kesken ole Kirjallisesti sovittu kiinteähintaisesta tarjouksesta. Ellei toisin nimenomaisesti mainita, ilmoitetut hinnat lasketaan Noudettuna Incoterms 2010 (EXW). Hinnat on ilmoitettu ilman ALV:a tai mitään muita veroja, maksuja tai muita erä.

4.2 Esitetyt tai ilmoitetut hinnat perustuvat siihen kustannustasoon, joka vallitsi, kun hinnat on ilmoitettu tai sovittu. Edellä todetusta huolimatta Yhtiöllä

on oikeus tarkistaa Tuotteiden hintaa Asiakkaan Tilauksen hyväksymispäivämäärän jälkeen sellaisella summalla, joka on tarpeen mahdollisten työvoima-, tuotanto- tai raaka-ainekustannusten, tullimaksujen tai verojen nousun kattamiseksi, jotka eivät ole Yhtiön hallittavissa. Yhtiö antaa tällaisista mahdollisista hinnannousuista asianmukaisen ilmoituksen.

4.3 Esitetyt tai ilmoitetut hinnat soveltuvat Asiakkaan Tilaushetkellä määrittämään määrään sekä Asiakkaan antamiin tietoihin. Mikäli tehdyn Tilauksen määrä on alhaisempi kuin mitä Osapuolten välillä alun perin sovittiin, tai mikäli määrittelyissä tai toimituspäivämäärissä tapahtuu muutoksia, tai mikäli Asiakkaan ohjeista tai ohjeiden puuttumisesta aiheutuu viivästyksiä, Yhtiöllä on oikeus tarkistaa tilattujen Tuotteiden hintaa kyseisten muutosten huomioon ottamiseksi.

## 5. TARKASTAMINEN

5.1 Asiakkaan tulee tarkastaa Tuotteet purku- tai noutopaikassa ja purku- tai noutoajankohtana.

5.2 Mikäli tarkastuksessa ilmenee, että Tuotteet tai osa niistä eivät ole Sopimuksen mukaisia, Asiakkaan tulee ilmoittaa asiasta Yhtiölle Kirjallisesti viimeistään lastin purkamista seuraavana työpäivänä. Mikäli Asiakas ei toimita Kirjallista ilmoitusta mainitun ajan kuluessa, Asiakkaan katsotaan hyväksyneen Tuotteet.

5.3 Vastaanotettuaan kohdan 5.2 mukaisen Asiakkaan Kirjallisen ilmoituksen, Yhtiö sitoutuu korjaamaan kaikki Tuotteissa olevat puutteet alla olevan kohdan 9 mukaisesti. .

## 6. TOIMITUS, VAARANVASTUUN SIIRTYMINEN

6.1 Kaikkia mahdollisesti sovittuja toimitusehtoja tulkitaan Incoterms 2010 -ehtojen mukaisesti.

6.2 Ellei mistään toimitusehdosta ole erityisesti sovittu Kirjallisesti, toimituksen tulee olla Noudettuna Incoterms 2010 (EXW) mukainen, ks. yllä kohta 4.1.

6.3 Riippumatta siitä, mitä näissä Ehdoissa muuten sovitaan, vaaranvastuu Tuotteista siirtyy Yhtiöltä Asiakkaalle toimitushetkellä, vaikka näistä Ehdoista muutoin muuta ilmenisi.

6.4 Mikäli toimitus tapahtuu toimitusehdolla vapaasti rahdinkuljettajalla (FCA), ja Yhtiö sitoutuu lähettämään Tuotteet Asiakkaan määrittämään määränpäähän, vaaranvastuu Tuotteista siirtyy viimeistään, kun Tuotteet on luovutettu ensimmäiselle rahdinkuljettajalle.

6.5 Kaikki toimitetut materiaalit tulee soveltuvin osin asentaa Yhtiön asennusohjekirjoissa esitettyjen ohjeiden mukaisesti.

## 7. TOIMITUSAIKA, VIIVÄSTYS

7.1 Yhtiö tarkentaa toimitusajankohdan kohdan 2.2 mukaisessa kirjallisessa vahvistuksessaan.

7.2 Mikäli Yhtiö ennakoii, ettei se pysty toimittamaan Tuotteita sovittuna toimitusajankohtana, tulee Yhtiön ilmoittaa asiasta Asiakkaalle viipymättä sekä ilmoittaa viivästyksen syy ja ajankohta jona toimituksen voidaan odottaa tapahtuvan, mikäli mahdollista.

7.3 Mikäli viive toimituksessa aiheutuu kokonaisuudessaan tai osittain joistakin kohdassa 11 mainitusta olosuhteesta, Asiakkaan teosta tai laiminlyönnistä tai muista Asiakkaaseen liittyvistä olosuhteista, Yhtiöllä on oikeus pidentää toimitusaikaa sellaisella ajanjaksolla, joka on kohtuullinen ottaen huomioon kaikki tilanteeseen vaikuttavat olosuhteet. Tätä määräystä sovelletaan riippumatta siitä, aiheutuuko viivästyksen syy ennen sovittua toimitusaikaa vai sen jälkeen.

7.4 Mikäli Tuotteita ei ole toimitettu sovittuna toimitusajankohtana eikä kohta 7.3 sovellu, Asiakas on oikeutettu sopimussakkoon siitä päivämäärästä alkaen, jona toimituksen olisi pitänyt tapahtua.

7.5 Sopimussakon suuruus on 0,5 prosenttia viivästyksen kohteena olevien Tuotteiden nettokaupahinnasta jokaiselta täydeltä viivästysviikolta. Sopimussakon suuruus ei voi ylittää 7,5 prosenttia viivästyksen kohteena olevien Tuotteiden nettokaupahinnasta.

7.6 Sopimussakko tulee maksettavaksi Asiakkaan Kirjallisesta vaatimuksesta, mutta ei ennen kuin toimitus on saatettu loppuun tai Sopimus on irtisanoitu kohdan 7.9 mukaisesti.

7.7 Asiakas menettää oikeutensa sopimussakkoon, ellei se ole esittänyt tällaista sopimussakkoa koskevaa Kirjallista vaatimusta kolmen kuukauden kuluessa siitä, kun toimituksen olisi pitänyt tapahtua.

7.8 Mikäli viive toimituksessa on sellainen, joka oikeuttaa Asiakkaan kohdan 7.5 mukaisen sopimussakon enimmäismäärään, ja mikäli Tuotteita ei ole edelleenkaan toimitettu, Asiakas voi Kirjallisesti vaatia toimitusta kohtuullisen, vähintään yhden kalenteriviikon pituisen ajanjakson kuluessa.

7.9 Mikäli Yhtiö ei suorita toimitusta tällaisen lopullisen ajanjakson (ks. kohta 7.8) kuluessa, eikä viivästys aiheudu mistään Asiakkaasta johtuvista

olosuhteista, on Asiakkaalla tällöin Kirjallisella ilmoituksella oikeus irtisanoa Sopimus sellaisten Tuotteiden osalta, joita ei Yhtiön toimituskyvyttömyyden vuoksi pystytä käyttämään Osapuolten tar koittamalla tavalla, ja se on tällöin oikeutettu yksin omaisena taloudellisena korvauksenaan hyvitykseen Yhtiölle maksetusta kauppahinnasta irtisanomisen kohteena olevien Tuotteiden osalta.

7.10 Kohdan 7.5 mukainen sopimussakko sekä Sopi muksen irtisanominen kohdan 7.9 mukaisesti ovat Asiakkaan yksinomaiset oikeussuojakeinot Yhtiöstä aiheutuvan viivästykseen osalta. Kaikki muut vaateet Yhtiötä kohtaan lain, sopimuksen, vahingonkorvaus oikeuden tai muun oikeudellisen perusteen nojalla tällaisessa viivästystilanteessa on nimenomaisesti suljettu pois. Tähän eivät lukeudu tilanteet, joissa Yhtiö on syyllistynyt Törkeään Tuottamukseen.

7.11 Mikäli Asiakas ennakoi, ettei hän pysty ottamaan Tuotteiden toimitusta vastaan toimitushetkellä, tulee hänen välittömästi ilmoittaa Yhtiölle asiasta Kirjallisesti, esittää syyt tilanteelle sekä ajankohdan, jona hän pystyisi ottamaan toimituksen vastaan, mikäli mahdollista.

7.12 Yhtiö voi Kirjallisella ilmoituksella vaatia Asia kasta ottamaan toimituksen vastaan lopullisen kohtuullisen ajanjakson kuluessa.

7.13 Mikäli Asiakas ei muusta kuin Yhtiöön liittyvästä syystä pysty ottamaan toimitusta vastaan kyseisen ajanjakson kuluessa (ks. kohta 7.12), Yhtiö voi Kirjal lisella ilmoituksella irtisanoa Sopimukseen kokonaan tai osittain. Yhtiö on tällöin oikeutettu vahingonkor vaukseen siitä vahingosta, jota sille aiheutuu Asiakkaan sopimusrikkomuksesta, mukaan lukien mahdolliset välilliset vahingot.

## **8. MAKSAMINEN, KUITTAUS, OMISTUKSENPIDÄTYS**

8.1 Ellei Kirjallisesti toisin sovita, maksu tulee suorit taa 30 kalenteripäivän kuluessa laskun päiväyksestä. Maksu tulee suorittaa tilausvahvistuksessa esitetystä valuutassa.

8.2 Käytetystä maksutavasta riippumatta maksua ei katsota suoritetun ennen kuin maksettava määrä on peruuttamattomasti tilitetty Yhtiön tilille.

8.3 Mikäli Asiakas ei suorita maksua eräpäivään men nessä, Yhtiöllä on oikeus viivästyskorkoon alkaen siitä päivästä, jona maksu erääntyi. Viivästyskoron määrä on Ruotsin korkolaissa (1975:635) esitetty korko maksuviivästyksille.

8.4 Mikäli maksu on viivästynyt eikä Asiakas toi mita sovittua vakuutta määräpäivään mennessä, voi Yhtiö, keskeyttää Sopimuksen mukaisten velvoittei densa täyttämisen ilmoitettuaan asiasta Asiakkaalle Kirjallisesti, kunnes se saa maksun tai, soveltuvin osin, kunnes Asiakas toimittaa sovitun vakuuden.

8.5 Ellei Asiakas ole maksanut erääntynyttä maksua yhden kalenteriviikon kuluessa, on Yhtiö oikeutettu irtisanomaan Sopimuksen Kirjallisella ilmoituksella Asiakkaalle, sekä lisäksi viivästyskorkoon ja perin tākulujen korvaamiseen tämän kohdan mukaisesti, sekä vaatimaan korvausta sille aiheutuneesta tap piosta.

8.6 Asiakkaalla ei ole oikeutta pidättäytyä minkään laskun tai muun Yhtiölle maksettavaksi tulevan summan maksamisesta minkään Asiakkaalla olevan tai sen väittämän kuitausoikeiden tai vastavaateen perusteella.

8.7 Yhtiöllä on aina oikeus kuitata mikä tahansa velka tai vaade, joka Yhtiöllä mahdollisesti on Asi akasta kohtaan mistä tahansa Yhtiöltä Asiakkaalle maksettavaksi tulevista summista.

8.8 Yhtiö ja Asiakas ovat sopineet, että Tuotteet pysyvät Yhtiön omaisuutena, kunnes ne on maksettu kokonaan, siltä osin kuin tällainen omistuksenpidä tysehto on sovellettavan lain mukaan pätevä.

8.9 Asiakkaan tulee Yhtiön pyynnöstä avustaa Yhtiötä sellaisten toimenpiteiden toteuttamisessa, jotka ovat tarpeen Yhtiön Tuotteita koskevan omis tusoikeuden suojelemiseksi.

8.10 Tämän kohdan mukainen omistuksenpidätys ei vaikuta kohdan 6 mukaiseen vaaranvastuun siirtymiseen..

## **9. VASTUU VIRHEISTÄ**

9.1 Ellei Yhtiö ole nimenomaisesti kirjallisesti sitou tunut siihen, että Tuotteisiin sovelletaan erillistä takuuta, tulee Yhtiön tämän kohdan 9 määräysten mukaisesti korjata kaikki virheet tai poikkeamat (jäl jempänä, "virhe(et)") Tuotteissa, jotka johtuvat Tuot teen virheellisestä suunnittelusta, materiaaleista tai työn laadusta. Yhtiö ei anna mitään muuta suoraa tai epäsuoraa takuuta tuotteesta, mukaan lukien, mutta ei rajoittuen seuraaviin: oletetut takuut suoritusky vystä, myyntikelpoisuudesta, asennuksesta ja/tai sopivuudesta tiettyyn tarkoitukseen. Mikäli tällaisen erillisen takuun ehdot ovat ristiriidassa tämän koh dan 9 kanssa, noudatetaan kyseisen takuun ehtoja.

9.2 Yhtiö ei vastaa virheistä, jotka:

9.2.1 aiheutuvat Asiakkaan toimittamista materiaaleista tai Asiakkaan edellyttämästä tai määrittämästä suunnitelmasta, ellei Yhtiö ole toisin Kirjallisesti hyväksynyt,

9.2.2 syntyvät toimintaolosuhteissa tai käytössä, jotka poikkeavat Sopimuksessa sovitusta tai Yhtiön antamista ohjeista, suosituksista, tuotekohtaisista määräyksistä, asennus- tai kokoamisohjeista, käyttö- tai säilytysohjeista, erityisistä takuuehdoista, sovellettavista määräyksistä tai standardeista, mukaan lukien mutta ei rajoittuen

(a) valon aiheuttama värimuutos tai värin haalistuminen,  
(b) pingotettavan akustiikkakankaan osalta (i) värin muuttuminen tai haalistuminen valolle altistumisen seurauksena sekä (ii) kolmannen osapuolen profiilien käyttö,  
(c) akustiikkalaastin osalta (i) sisäilmaolosuhteet, joissa ilmanpaine ja/tai ilman kierto tai virtaus huokoisen akustisen laastin läpi aiheuttaa pölykeritymiä pinnalle, sekä (ii) suora auringonvalo akustiikkalevyille ennen akustiikkalaastin levittämistä, joka aiheuttaa värillisiä tahroja tai alueita valmiille pinnalle;

9.2.3 johtuvat siitä, että Asiakas on rikkonut kohtaa 6.5,

9.2.4 aiheutuvat olosuhteista, jotka ovat syntyneet sen jälkeen, kun Tuotteisiin liittyvä vaaranvastuu on siirtynyt Asiakkaalle, esim. virheet, jotka johtuvat tahallisesta, tuottamuksellisesta tai tahattomasta vahingosta, virheellisestä ylläpidosta, virheellisestä asennuksesta tai varastoinnista, rakennusten tai niiden osien liikkumisesta tai sovelluksen asentamisesta Yhtiön tietämättä asiasta etukäteen tai vaikka Yhtiöllä olisi kyseinen tieto, Asiakkaan suorittama virheellinen korjaus tai Asiakkaan ilman Yhtiön Kirjallista suostumusta tekemät muutokset; tai

9.2.5 aiheutuvat tavanomaisesta kulumisesta.

9.3 Yhtiön vastuu rajoittuu virheisiin, jotka ilmenevät yhden vuoden kuluessa toimituksesta. Mikäli Tuotteiden käyttö ylittää sen mitä on sovittu tai mikä on normaalia, kyseistä ajanjaksoa lyhennetään suhteessa siihen.

9.4 Kun osassa Tuotteita oleva virhe on korjattu, Yhtiö vastaa korjatussa tai vaihdetussa osassa olevista virheistä samoilla ehdoilla ja saman vastuuajan kuin mitä sovellettiin alkuperäisiin Tuotteisiin. Näin ollen kohdassa 9.3 mainittua vastuukautta ei jatketa Tuotteiden mahdollisesti korjattujen tai vaihdettujen osien osalta. Selvyyden vuoksi todetaan, ettei Yhtiö

vastaa mistään virheistä Tuotteissa tai niiden osissa kauempaa kuin yhden vuoden ajan Tuotteiden alkuperäisestä toimituspäivämäärästä.

9.5 Asiakkaan tulee Kirjallisesti ilmoittaa Yhtiölle kaikista ilmenevistä virheistä kolmen (3) työpäivän kuluessa. Tällaista ilmoitusta ei missään olosuhteissa voi antaa myöhemmin kuin kaksi viikkoa kohdassa 9.3 tai soveltuvin osin 9.4 esitetyn ajanjakson päätyttyä. Ilmoituksen tulee sisältää yksityiskohtainen kuvaus virheestä. Mikäli Asiakas ei Kirjallisesti ilmoita virheestä Yhtiölle tässä kohdassa esitettyjen määräaikojen puitteissa, hän menettää oikeutensa saada virhe korjatuksi.

9.6 Asiakkaan tulee välittömästi ilmoittaa Yhtiölle Kirjallisesti, jos virhe on sellainen, joka voi aiheuttaa jotakin vahinkoa. Asiakas kantaa riskin Tuotteiden vahingoittumisesta, joka johtuu hänen ilmoittamatta jättämisestään. Asiakkaan tulee ryhtyä kohtuullisiin toimenpiteisiin vahingon minimoimiseksi ja sen tulee tältä osin noudattaa Yhtiön ohjeita.

9.7 Saatuaan kohdassa 9.5 mainitun ilmoituksen Yhtiö sitoutuu omalla kustannuksellaan korjaamaan virheen ilman aiheutonta viivytystä, Yhtiön harkinnan mukaan joko korjaamalla virhe tai vaihtamalla virheellinen Tuote.

9.8 Korjaus suoritetaan Tuotteiden sijaintipaikassa, paitsi jos Yhtiö katsoo, että on tarkoituksenmukaisempaa lähettää Tuotteet sille tai sen osoittamaan paikkaan, jolloin Tuotteet tulee lähettää Yhtiön osoittamaan paikkaan Yhtiön riskillä ja kustannuksella.

9.9 Mikäli virhe on mahdollista korjata vaihtamalla tai korjaamalla virheellinen osa ja mikäli osan purkaminen ja uudelleen asentaminen ei edellytä mitään erityisosaamista, voi Yhtiö vaatia, että viallinen osa lähetetään sille tai sen osoittamaan määränpäähän. Tällaisessa tapauksessa Yhtiön katsotaan täyttäneen velvoitteensa virheen osalta kun se toimittaa asianmukaisesti korjatun osan tai korvaavan osan Asiakkaalle.

9.10 Asiakkaan tulee antaa pääsy Tuotteisiin omalla kustannuksellaan sekä järjestää muiden laitteiden kuin Tuotteiden käytön keskeyttäminen siltä osin kuin tämä on tarpeen virheen korjaamiseksi.

9.11 Ellei toisin sovita, Tuotteiden tai niiden osien tarvittava kuljetus Yhtiölle ja takaisin Yhtiön vastuulla olevien virheiden korjaamiseksi tapahtuu Yhtiön riskillä ja kustannuksella. Asiakkaan tulee noudattaa Yhtiön ohjeistuksia tällaista kuljettamista koskien.

9.12 Ellei toisin sovita, Asiakas vastaa kaikista muista kuluista, joita Yhtiölle aiheutuu sellaisen virheen

korjaamisesta, joka on aiheutunut Tuotteiden sijaitsemisesta muualla kuin Sopimusta allekirjoitettaessa sovitussa määränpäässä, johon Yhtiö suorittaa toimitukset Asiakkaalle tai, ellei mitään määränpäästä ole sovittu, toimituspaikassa.

9.13 Yhtiön pyynnöstä vaihdetut vialliset osat annetaan Yhtiön käyttöön ja ovat tällöin Yhtiön omaisuutta. Kaikissa muissa tapauksissa vaihdetut vialliset osat jäävät Asiakkaan omaisuudeksi eikä Yhtiöllä ole mitään velvoitteita tällaisten viallisten osien romuttamiseen tms. liittyen.

9.14 Mikäli Yhtiö kohtuullisen näkemyksensä mukaan toteaa, ettei se pysty täyttämään kohdan 9.7 mukaisia velvoitteitaan, sen tulee ilmoittaa asiasta Asiakkaalle Kirjallisesti ilman kohtuutonta viivytystä.

9.15 Silloin kun Yhtiö on antanut tällaisen ilmoituksen kohdassa 9.14 esitetyn mukaisesti,

- a. Asiakas on oikeutettu hinnanalennukseen Tuotteen alentuneen arvon mukaisessa suhteessa, edellyttäen että missään olosuhteissa tällainen alennus ei voi ylittää kahtakymmentä (20) prosenttia kauppahinnasta, tai
- b. mikäli virhe on niin olennainen, että se huomattavissa määrin riistää Asiakkaalta Sopimuksen tuoman hyödyn Tuotteiden tai niiden huomattavan määrän osalta, Asiakkaalla on oikeus irtisanoa Sopimus Kirjallisella ilmoituksella Yhtiölle sellaisten Tuotteiden osalta, joita Osapuolet eivät virheen seurauksena voi käyttää tarkoitettuna mukaisesti.

9.15 Kohdan 9.7 mukainen korjaaminen tai vaihtaminen sekä kohdan 9.15 mukainen Sopimuksen irtisanominen muodostavat ainoat Asiakkaan käytettävissä olevat oikeussuojakeinot tapauksissa, joissa Yhtiö on vastuussa virheistä. Kaikki muut vaatteet Yhtiötä kohtaan lain, sopimuksen, vahingonkorvaus-oikeuden tai muun oikeudellisen perusteen nojalla tällaisen virhevastuun perusteella on nimenomaisesti suljettu pois, pois lukien tilanteet, joissa Yhtiö on syyllistynyt Törkeään Tuottamukseen.

## 10. TUOTTEIDEN AIHEUTTAMAT VAHINGOT

10.1 Yhtiö ei vastaa mistään Tuotteiden aiheuttamista omaisuusvahingoista sen jälkeen, kun ne on toimitettu Asiakkaalle. Yhtiö ei myöskään vastaa mistään Asiakkaan valmistamille tuotteille aiheutuneista vahingoista taikka vahingoista tuotteille, joista Asiakkaan tuotteet muodostavat osan.

10.2 Mikäli Yhtiölle aiheutuu vastuita jotakin kolmatta osapuolta kohtaan tällaisesta kohdassa 10.1 kuvattusta omaisuusvahingosta, Asiakas sitoutuu olemaan korvausvelvollinen Yhtiötä kohtaan sekä puolusta-

maan sitä ja pitämään sen vastuusta vapaana niiden osalta.

10.3 Mikäli jokin kolmas osapuoli esittää Asiakkaalle vahingonkorvausvaateen tässä kohdassa kuvatun mukaisesti, Asiakkaan tulee välittömästi ilmoittaa asiasta Yhtiölle Kirjallisesti.

10.4 Asiakas voidaan kutsua kuultavaksi oikeuteen tai välimiesoikeuteen, joka käsittelee Yhtiötä kohtaan esitettyjä vahingonkorvausvaateita Tuotteiden väitetystä aiheuttamista vahingoista. Yhtiön ja Asiakkaan välinen vastuu sovitaan kuitenkin kohdan 16 mukaisesti.

10.5 Tämän kohdan ensimmäisessä kappaleessa esitetty Yhtiön vastuunrajoitus ei sovellu, mikäli Yhtiö on syyllistynyt Törkeään Tuottamukseen.

## 11. YLIVOIMAINEN ESTE

11.1 Yhtiöllä on oikeus keskeyttää Sopimuksen mukaisten velvoitteidensa suorittaminen siltä osin kuin suoritus on estynyt tai muuttunut kohtuuttoman työlääksi ylivoimaisen esteen vuoksi, pitäen sisällään seuraavat olosuhteet: työtaistelut ja muut Yhtiön vaikutusvallan ulkopuolella olevat tapahtumat, kuten tulipalo, laaja-alainen liikekannallepano, kansannousu, pakkoluovutus, takavarikko, kaupasaarto, rajoitukset sähkön käytössä, valuuttaa ja vientiä koskevat rajoitukset, epidemia, luonnonmullistus, äärimmäiset luonnontapahtumat, terroriteot sekä tässä kohdassa mainituista olosuhteista aiheutuvat virheet tai viivästykset aliurakoitsijoiden suorituksissa.

## 12. MAKSUKYVYTTÖMYYS

12.1 Mikäli Asiakas ilmoittaa olevansa kykenemätön maksamaan velkojaan niiden erääntyessä, se asetetaan konkurssiin, tulee maksukyvyttömäksi tai aloittaa yrityssaneerauksen tai tekee akordin velkojiansa kanssa tai mikäli sille nimitetään selvitysmies, tai mikäli se Yhtiön kohtuullisen näkemyksen mukaan voidaan muutoin katsoa olevan maksukyvytön, Yhtiöllä on oikeus:

12.1.1 vaatia ennakkomaksua tulevista toimituksista;

12.1.2 perua tai keskeyttää minkä tahansa Sopimuksen mukaiset toimitukset Asiakkaalle ilman että sille aiheutuu tästä mitään vastuita; tai

12.1.3 käyttää mitä tahansa näiden Ehtojen kohdan 8 mukaisia oikeuksiaan, kyseisen kohdan yleisluontoisuuteen puuttumatta.

## 13. ODOTETTAVISSA OLEVA SUORITUSHÄIRIÖ

13.1 Mistään muista näiden Ehtojen keskeyttämistä koskevista määräyksistä riippumatta, Yhtiöllä on oikeus keskeyttää Sopimuksen mukaisten velvoitteidensa suorittaminen, mikäli olosuhteiden perusteella on selvää, että Asiakas ei tule suorittamaan velvoitteitaan. Mikäli Yhtiö keskeyttää Sopimuksen täyttämisen, sen tulee välittömästi ilmoittaa asiasta Asiakkaalle Kirjallisesti.

## 14. VASTUUNRAJOITUS

14.1 Mistään Ehdoissa tai muussa Sopimukseen sisältyvässä asiakirjassa toisin todetusta riippumatta, Yhtiö ei ole missään vastuussa Asiakasta kohtaan mistään tuotannon menetyksistä, menetetyistä voitoista, käytön menetyksestä, sopimusten menetyksestä tai mistään muista välillisistä vahingoista.

## 15. TALOUSPAKOTTEIDEN NOUDATTAMINEN

15.1 Asiakas sitoutuu noudattamaan kaikkia soveltuvia lakeja, mukaan lukien vientivalvontaa ja talouspakotteita koskevaa lainsäädäntöä. Soveltuvat vientivalvontasäännökset ja/tai talouspakotteet vaihtelevat liiketoimesta riippuen ja saattavat sisältää Yhdistyneiden kansakuntien, Yhdysvaltojen, Euroopan unionin ja/tai yksittäisten maiden tai maiden ryhmien käyttöön ottamia lainkäytön välineitä.

15.2 Erityisesti, Asiakas ei saa jälleenmyydä tai muutoin toimittaa Tuotteita (joko yksittäisenä tuotteena tai palveluna tai toisen tuotteen tai palvelun osana) millekään henkilölle tai yhteisölle, mikäli tämä saattaisi johtaa soveltuvien vientivalvontamääräysten ja/tai talouspakotteiden rikkomiseen, tai viranomaisten myöntämien vientilisenssien rikkomiseen.

15.3 Mikäli Yhtiöllä on kohtuudella perusteet uskoa, että Asiakas on rikkonut tai aikoo rikkoa edellä mainittuja vientivalvontaa koskevia lakeja ja määräyksiä, on Yhtiöllä oikeus, ilmoittamalla asiasta Asiakkaalle ja mihinkään sen muihin oikeuksiin puuttumatta, keskeyttää Sopimuksen mukaiset toimitukset, kunnes Asiakas pystyy toimittamaan kirjalliset todisteet siitä, että mitään rikkomusta ei ole tapahtumassa. Mikäli Asiakas ei tee tätä kolmenkymmenen (30) päivän kuluessa Yhtiön ilmoituksesta, Yhtiöllä on oikeus irtisanoa Sopimus ilman että sille aiheutuu mitään vastuita Asiakasta kohtaan.

15.4 Yhtiöllä on oikeus keskeyttää Sopimuksen mukaiset suorituksensa ilman että sille aiheutuu mitään vastuita Asiakasta kohtaan, mikäli jollakin hetkellä astuu voimaan uusia talouspakotteita ja/tai vientimääräyksiä ja mikäli ne tekevät Sopimuksen

täyttämisen Yhtiön kannalta joko mahdottomaksi tai laittomaksi.

## 16. RIIDANRATKAISU JA SOVELLETTAVA LAKI

16.1 Näihin Ehtoihin sovelletaan ja niitä tulkitaan kaikilta osin Ruotsin aineellisen lainsäädännön mukaisesti, pois lukien sen lainvalintasäännökset sekä YK:n kansainvälistä tavarankauppaa koskeva yleissopimus (CISG).

16.2 Kaikki näistä Ehdoista tai niiden rikkomisesta, päättämisestä tai pätemättömyydestä aiheutuvat riidat, erimielisyydet tai vaateet ratkaistaan lopullisesti Tukholman kauppakamarin välimieslautakunnan hallinnoimassa välimiesmenettelyssä.

16.3 Nopeutettua välimiesmenettelyä koskevia sääntöjä sovelletaan, mikäli riidanalainen summa ei ylitä 100 000 Ruotsin kruunua. Mikäli riidanalainen summa ylittää 100 000 Ruotsin kruunua, sovelletaan välimiesmenettelyä koskevia sääntöjä.

16.4 Välimiesmenettelyn paikka on Helsingborg Ruotsissa. Elleivät Osapuolet toisin Kirjallisesti sosti, Välimiesmenettelyssä käytettävä kieli on englanti.

Ecophon on johtava akustisten alakatto- ja seinäjärjestelmien toimittaja, jonka ratkaisut parantavat työtehoa ja elämänlaatua. Uskomme, että ääniympäristö vaikuttaa merkittävästi jokapäiväiseen elämäämme, ja olemme intohimoisia hyvän huoneakustiikan puolestapuhujia – olipa kyse mistä tahansa tilasta, toiminnasta tai tarpeesta.

Ihmisten hyvinvointi on tärkein työtämme ohjaava periaate. Olemme ylpeitä inhimillisestä lähestymistavastamme ja tinkimättömästä sitoutumisestamme läpinäkyviin, vastuullisiin toimintatapoihin. Osana Saint-Gobain-konsernia olemme mukana tekemässä maailmasta parempaa kotia.

[www.ecophon.fi](http://www.ecophon.fi)

#### **Yhteystiedot**

Saint-Gobain Finland Oy / Ecophon  
Strömberginkuja 2  
00380 Helsinki

Asiakaspalvelu 010 44 22 222

[asiakaspalvelu@ecophon.fi](mailto:asiakaspalvelu@ecophon.fi)