

Ecophon Sombra™ A

Ecophon Sombra™ A. benytter synligt skinneresystem, hvor hver enkelt loftplade kan afmonteres for nem adgang til loftsstrukturen ovenover. Til formål, hvor et sort loft med en lav grad af lysreflektion og gode lydabsorberende egenskaber er påkrævet. Velegnet til sociale mødesteder som barer og natklubber.

Den samlede vægt for plade og system er 2,5 kg/m²



Sosnowiec, Poland

FORMATER

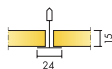

Størrelse, mm	600x600	1200x600
Connect T24	•	•
Tykkelse (Tk.)	15	15
Montageanvisning	M74	M74

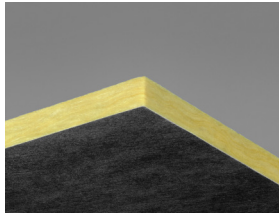

Sombra A plade

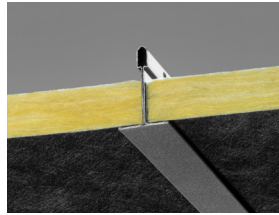

Udsnit af Sombra A system

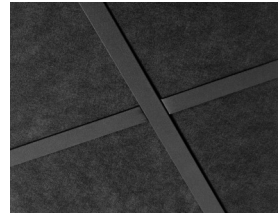

Sombra A system

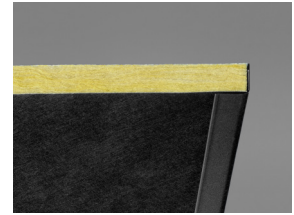

Sombra A med Connect vinkelkant, sort



Akustik

Lydabsorption:

Testresultat i henhold til EN ISO 354.

Klassificering i henhold til EN ISO 11654, og værdierne for Noise Reduction Coefficient, NRC og Sound Absorption Average, SAA i henhold til ASTM C 423.

α_p , Praktisk absorptionsfaktor

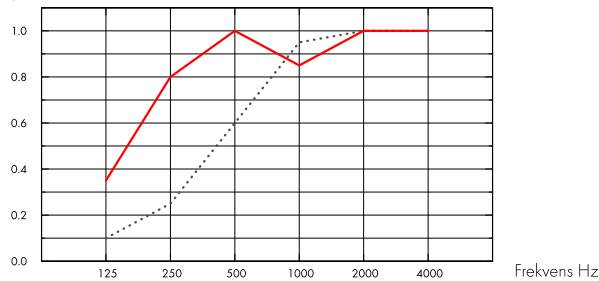

.... Sombra A 15 mm, 50 mm o.d.s.

— Sombra A 15 mm, 200 mm o.d.s.

Tk. mm	tkh mm	α_p , Praktisk absorptionsfaktor						α_w	Lydabsorptionsklasse	
		125 Hz	250 Hz	500 Hz	1000 Hz	2000 Hz	4000 Hz			
-	15	50	0.10	0.25	0.60	0.95	1.00	1.00	0.55	D
-	15	200	0.35	0.80	1.00	0.85	1.00	1.00	0.95	A

Tk. mm	tkh mm	NRC	SAA
15	50	0.70	0.71
15	200	0.90	0.91



Indeklima

Certifikat / Label

Eurofins Indoor Air Comfort®

IAC

French VOC

A

Finnish M1

•



Miljøpåvirkning

Kg CO₂ equiv/m²

Sombra A | 2,14 (Sombra family EPD i overensstemmelse med ISO 14025 / EN 15804)



Circularity

Mindste indhold af genbrugsmateriale	55%
Genanvendelighed	Fuldt genanvendeligt



Brandsikkerhed

Land	Standard	Klasse
Europa	EN 13501-1	A2-s1,d0

Kernen af glasuld er testet og klassificeret som ikke brandbar i henhold til EN ISO 1182.



Fugtbestandighed

Klasse C, relativ fugtighed 95% og 30° C, i henhold til EN 13964: 2014



Visuelt udseende

Black 997, nærmeste NCS farveprøve S 9000-N, 3-4% lysreflektion.



Rengøring

Tåler ugentlig aftørring af støv og støvsugning.



Tilgængelighed

Loftpladerne er let demonterbare. Minimum højde for demontering i henhold til montageanvisning.



Montage

Monteres i henhold til montageanvisning, installationsguide og CAD tegninger. (Pladerne skal monteres i henhold til pilerektionen på bagsiden af pladen.)



System vægt

Vægten på systemet (inklusiv nedhængt skinnesystem) er ca. 2,5 kg./m².



Mekaniske egenskaber

Se tabel vedr. nyttelast / belastningskapacitet, og Funktionskrav - Mekaniske egenskaber på www.ecophon.dk



CE

Ecophon loftsystemer er CE-mærket i henhold til den europæiske harmoniserede standard EN 13964: 2014. CE-mærkede byggevarer er omfattet af en DOP (Declaration of Performance), som gør det muligt for kunder og brugere at sammenligne de tilgængelige produkter på det europæiske marked.

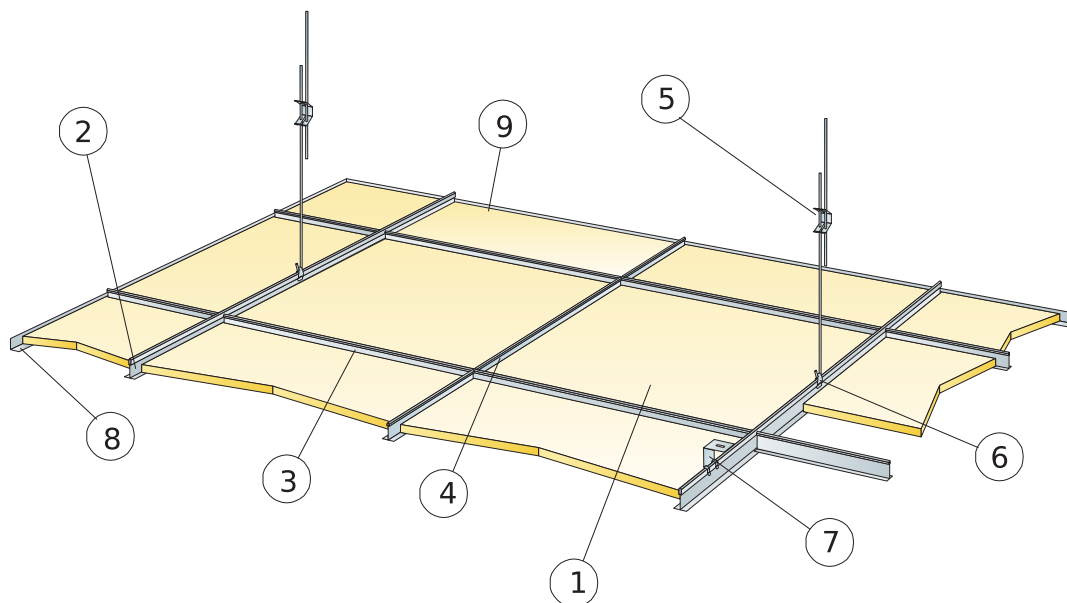

© Ecophon Group

MÆNGDESPECIFIKATION (EKSKLUSIV SPILD)

	Størrelse, mm	
	600x600	1200x600
1 Sombra A	2,8/m ²	1,4/m ²
2 Connect hovedprofil sort, monteres c 1200 mm (afstand fra væg 600 mm, kan øges til 1200 mm hvis ingen belastning mellem hovedprofil og væg).	0,9m/m ²	0,9m/m ²
3 Connect T24 tværprofil sort, L=1200 mm, monteres c 600 mm	1,7m/m ²	1,7m/m ²
4 Connect T24 tværprofil sort, L=600 mm	0,9m/m ²	-
5 Connect justerbar strop, monteres c 1200 mm (max. afstand fra væg 600 mm)	0,7/m ²	0,7/m ²
6 Connect stropfæste (anvendes ikke i svømmehal miljø)	0,7/m ²	0,7/m ²
7 For direkte montage: Connect direkte ophæng, monteres c 1200 mm	0,7/m ²	0,7/m ²
8 Connect vinkelkant sort, skrues c 300 mm	efter opmåling	
Δ Min. total konstruktionshøjde: 120 mm med justerbar strop, 50 mm med direkte ophæng	-	-
δ Mindste højde for demonterbarhed: 120 mm	-	-

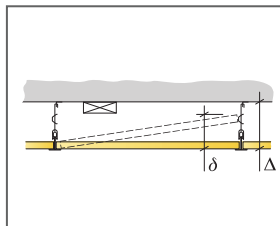

Se mængdespecifikation

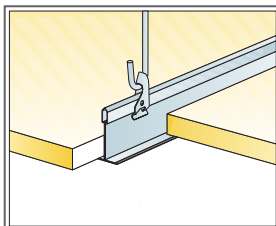

Nedhængt med justerbar strop og stropfæste

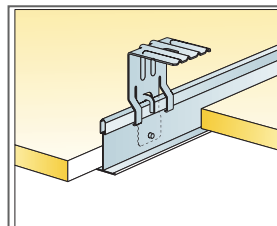

Nedhængt med justerbar strop og stropfæste

Størrelse, mm	Nyttelast (N)	Belastningskapacitet (N)
600x600	50	160
1200x600	50	160

Nyttelast/Belastningskapacitet