

Ecophon Sombra™ A

Ecophon Sombra™ A hat eine sichtbare Unterkonstruktion. Die schwarze Akustikdecke verfügt über einen geringen Lichtreflexionsgrad und hat hervorragende Schallabsorptionseigenschaften. Geeignet für Bars, Nachtclubs und ähnliche Räume.



Sosnowiec, Poland

FORMATE

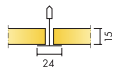

Abmessung, mm	600x600	1200x600
Connect T24	•	•
Stärke (d)	15	15
Montageskizze	M74	M74

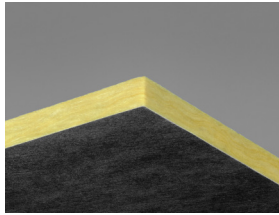

Sombra A Akustikdeckenplatte

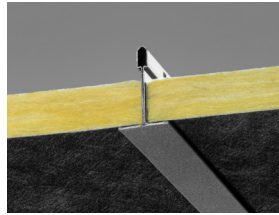

Abschnitt des Sombra A Systems

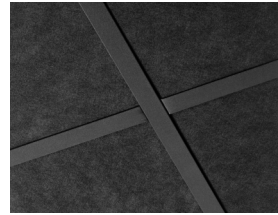

Sombra A System

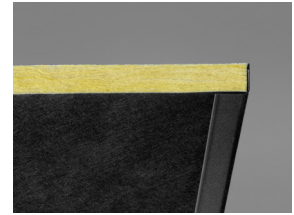

Sombra A mit Connect Wandwinkel



Akustik

Schallabsorption:

Die Testergebnisse wurden gemäß DIN EN ISO 354 ermittelt.

Klassifikation gemäß DIN EN ISO 11654, Einzahlangaben für NRC (Noise Reduction Coefficient) und SAA (Sound Absorption Average) gemäß ASTM C 423.

α_p , Praktischer Absorptionsgrad

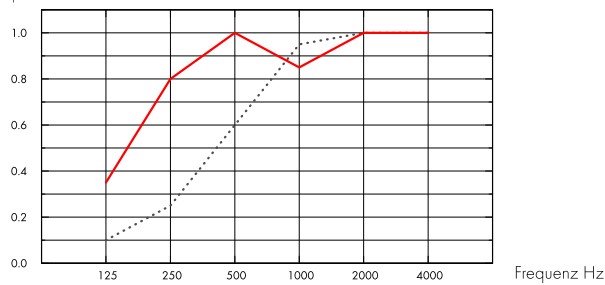

.... Sombra A 15 mm, 50 mm o.d.s.

— Sombra A 15 mm, 200 mm o.d.s.

d mm	tKh mm	α_p , Praktischer Absorptionsgrad						α_w	Absorptions- klasse	
		125 Hz	250 Hz	500 Hz	1000 Hz	2000 Hz	4000 Hz			
-	15	50	0.10	0.25	0.60	0.95	1.00	1.00	0.55	D
-	15	200	0.35	0.80	1.00	0.85	1.00	1.00	0.95	A

d mm	tKh mm	NRC	SAA
15	50	0.70	0.71
15	200	0.90	0.91



Raumluftqualität

Zertifikat / Label

Eurofins Indoor Air Comfort®

IAC

French VOC

A

Finnish M1

•



Circularity

Minimaler Gehalt an recycelten
Inhalt

55%

Circularity

Vollständig
recyclbar



Brandschutz

Land	Standard	Klasse
Europa	EN 13501-1	A2-s1,d0

Platten: Nicht brennbar nach DIN EN ISO 1182.



Feuchtigkeitsbeständigkeit

Die Akustikdeckenplatten sind bei einer permanenten relativen Luftfeuchtigkeit von bis zu 95% bei 30°C formstabil (getestet gemäß EN 13964:2014).



Visuelles Erscheinungsbild

Black 997, ähnlich NCS S 9000-N / RAL 9005, Lichtreflexionsgrad 3 bis 4%.



Reinigung

Wöchentliches Staubwischen und Staubsaugen möglich.



Demontierbarkeit

Die Platten sind demontierbar. Mindesthöhe siehe Montageskizze.



Montage

Montage gemäß Montageskizze, Montageanleitung und CAD-Datenbank. (Die Verlegerichtung sollte der Pfeilrichtung auf der Plattenrückseite entsprechen.)



System weight

Das Gesamtgewicht des Systems einschließlich Unterkonstruktion beträgt ca. 2,5 kg/m².



Belastung

Zulässige Nutzlast, Tragkraft der Abhänger und Befestigungen siehe Montageskizze oder www.ecophon.com



CE

Ecophon Deckensysteme sind CE-gekennzeichnet gemäß der europäischen einheitlichen Norm EN 13964:2014. CE-gekennzeichnete Bauprodukte unterliegen einer Leistungserklärung (DoP), die es Kunden und Anwendern ermöglicht, die Leistung von auf dem europäischen Markt erhältlichen Produkten leicht zu vergleichen.

MONTAGESKIZZE (M74) FÜR ECOPHON SOMBRA A

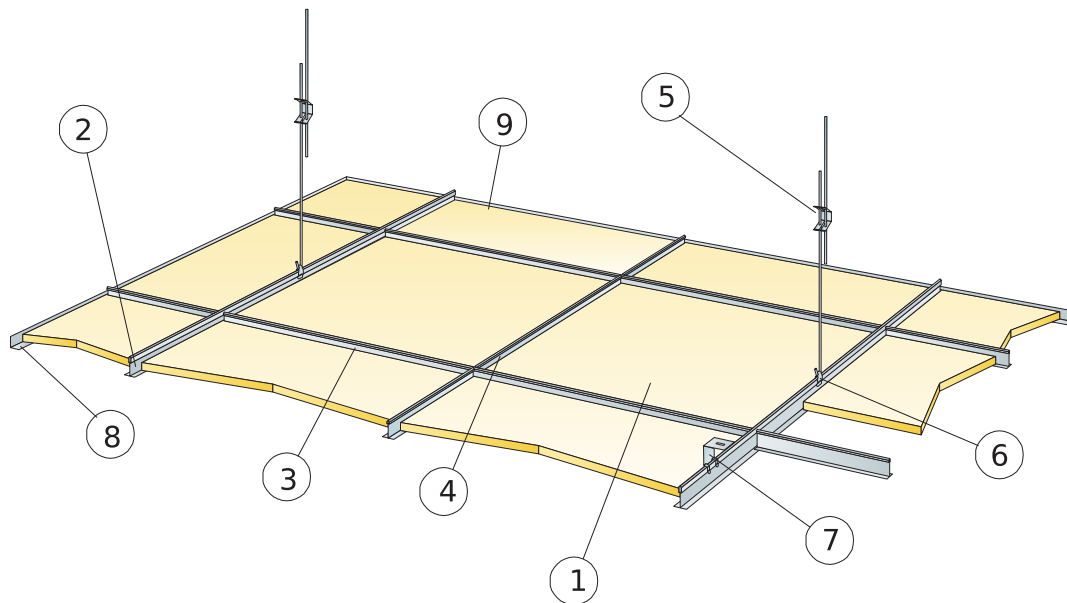

© Ecophon Group

MATERIALSPEZIFIKATION (OHNE VERSCHNITT)

	Abmessung, mm	
	600x600	1200x600
1 Sombra A	2,8/m ²	1,4/m ²
2 Connect T24 Hauptschiene, schwarz, max. Befestigungsabstand 1200 mm (max. Wandabstand 600 mm, wenn keine zusätzl. Lasten zw. Hauptschiene und Wand 1200 mm)	0,9/m ²	0,9/m ²
3 Connect T24 Querschiene schwarz, L=1200 mm, Achsmaß 600 mm	1,7/m ²	1,7/m ²
4 Connect T24 Querschiene, schwarz, L=600 mm	0,9/m ²	-
5 Connect Schnellspannhänger, max. Befestigungsabstand 1200 mm (Maximalabstand von der Wand 600 mm)	0,7/m ²	0,7/m ²
6 Connect Abhänge-Clip (nicht für Schwimmbadklima)	0,7/m ²	0,7/m ²
7 Für Direktmontage: Connect Direktbefestigungsklammer, max. Befestigungsabstand 1200 mm	0,7/m ²	0,7/m ²
8 Connect Wandwinkel, schwarz, max. Befestigungsabstand 300 mm	nach Bedarf	nach Bedarf
Δ Min. totale Konstruktionshöhe: 100 mm mit Schnellspannhänger, 50 mm mit Direktbefestigungsklammer	-	-
δ Mindesthöhe für Demontierbarkeit: 120 mm	-	-

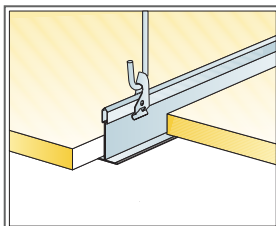
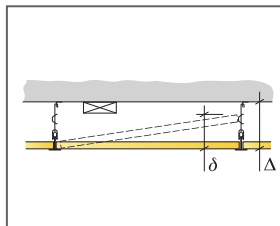

Abhängung mit Schnellspannhänger und Abhänge-Clip

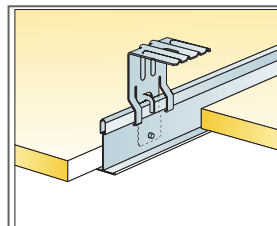

Abhängung mit Schnellspannhänger und Abhänge-Clip

Abmessung, mm	Max. Nutzlast (N)	Mindesttragkraft (N)
600x600	50	160
1200x600	50	160

Nutzlast/Tragkraft