

Ecophon Sombra™ A

Ecophon Sombra™ A har ett synligt bärverk. För applikationer som kräver ett svart tak med låg ljusreflektion och god ljudabsorption. Perfekt för sociala mötesplatser som barer och nattklubbar.



Sosnowiec, Poland

SYSTEMÖVERSIKT

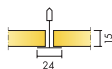

Format c, mm	600x600	1200x600
	•	•
Tjocklek (tj)	15	15
Principskiss	M74	M74

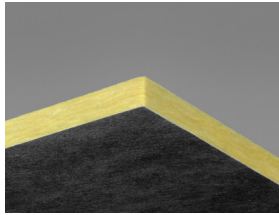

Sombra A absorbernt

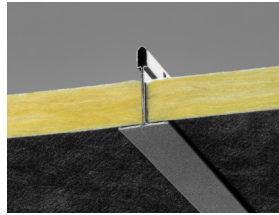

Sektion av Sombra A system

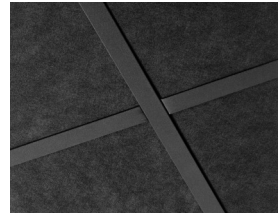

Sombra A system

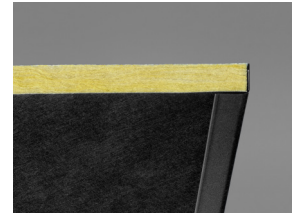

Sombra A med Connect Vägglöst black 01 matt



Akustik

Ljudabsorption:

Provningsresultat enligt EN ISO 354

Klassificering enligt EN ISO 11654, värde för Noise Reduction Coefficient, NRC och Sound Absorption Average, SAA enligt ASTM C 423.

α_p , Praktisk ljudabsorptionsfaktor

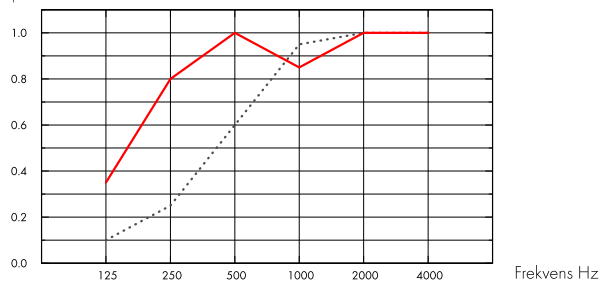

.... Sombra A 15 mm, 50 mm o.d.s.

— Sombra A 15 mm, 200 mm o.d.s.

tj mm	tkh mm	α_p , Praktisk ljudabsorptionsfaktor						α_w	Ljudabsorptionsklass	
		125 Hz	250 Hz	500 Hz	1000 Hz	2000 Hz	4000 Hz			
-	15	50	0.10	0.25	0.60	0.95	1.00	1.00	0.55	D
-	15	200	0.35	0.80	1.00	0.85	1.00	1.00	0.95	A

tj mm	tkh mm	NRC	SAA
15	50	0.70	0.71
15	200	0.90	0.91



Inomhusmiljö

Miljömärkning

Eurofins Indoor Air Comfort®	IAC
French VOC	A
Finnish M1	•



Miljöpåverkan

Kg CO₂ equiv/m²

Sombra A	2,14 (Sombra family EPD i enlighet med ISO 14025 / EN 15804)
----------	--



Cirkularitet

Minsta andel återvunnet material efter konsumentledet	55 %
---	------

Återvinningsbarhet	Helt återvinningsbar
--------------------	----------------------



Brandsäkerhet

Land	Standard	Klass
Europa	EN 13501-1	A2-s1,d0

Ljudabsorbenternas kärna är testad och klassificerad som ej brännbar enligt EN ISO 1182.



Fuktbeständighet

Klass C, relativ luftfuktighet 95 % och 30 °C, enligt EN 13964: 2014



Ljuseffektivitet

Black 997, närmaste NCS-färgprov S 9000-N, 3-4% ljusreflektion.



Rengörbarhet

Systemet tål dammtorkning och dammsugning en gång per vecka.



Tillgänglighet

Absorbenterna är demonterbara. Minsta höjd för demonterbarhet enligt principskiss.



Montering

Monteras enligt Principskisser, Installationsguider och Drawing Aid. (Montage bör ske med skivorna i riktning enligt pilarna på dess baksida.)



Systemvikt

Systemet har en ungefärlig vikt(inklusive upphängning) på cirka 2,5 kg/m².



Mekaniska egenskaper

Se tabell angående Max nyttolast och Min belastningskapacitet samt Funktionskrav, Mekaniska egenskaper på www.ecophon.se.



CE

Ecophons undertakssystem är CE-märkta enligt den europeiska harmoniserade standarden EN13964: 2014. CE-märkta byggprodukter omfattas av en prestandadeklaration (DOP) som gör det möjligt för kunder och användare att enkelt jämföra prestanda för produkter som är tillgängliga på den europeiska marknaden.

PRINCIPSKISS (M74) FÖR ECOPHON SOMBRA A

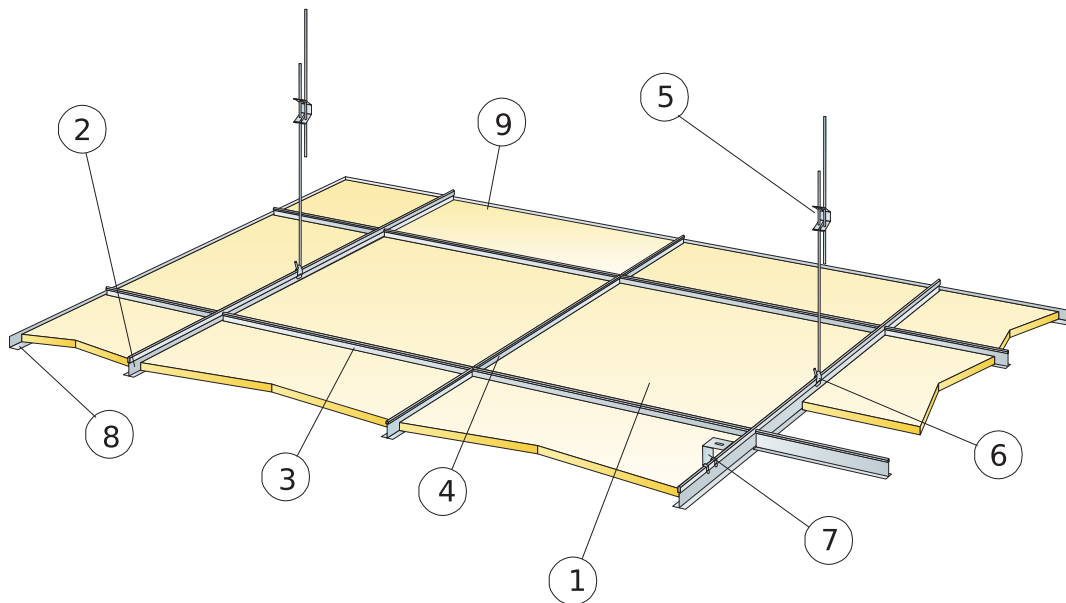

© Ecophon Group

MATERIALSPECIFIKATION (EXKL. SPILL)

	Storlek, mm	
	600x600	1200x600
1 Sombra A	2,8/m ²	1,4/m ²
2 Connect T24 Huvudprofil svart, c1200, (max. avstånd från vägg 600 mm, kan förlängas upp till 1200 mm om inga nyttolaster finns mellan Huvudprofil och vägg). 0,9m/m ²	0,9m/m ²	0,9m/m ²
3 Connect T24 Tvärprofil svart, L=1200 mm, c600	1,7m/m ²	1,7m/m ²
4 Connect T24 Tvärprofil svart, L=600 mm	0,9m/m ²	-
5 Connect Justerbar pendel, c1200 mm (max. avstånd från vägg 600 mm)	0,7/m ²	0,7/m ²
6 Connect Pendelfäste (används ej i simhalls miljöer)	0,7/m ²	0,7/m ²
7 Vid diktmontage: Connect Direkfstä, c1200 mm	0,7/m ²	0,7/m ²
8 Connect Vägglist svart (infästning max c300)	efter behov	efter behov
Δ Min total konstruktionshöjd: 100mm med Justerbar pendel, 50mm med Direkfstä	-	-
δ Minsta höjd för demonterbarhet: 120 mm	-	-

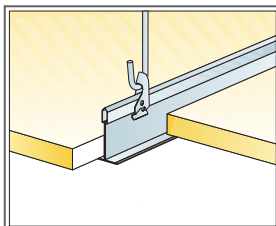
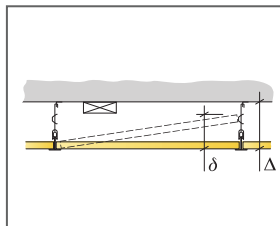

Upphängning med Justerbar pendel och Pendelfäste

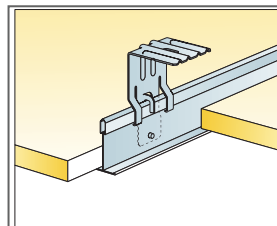

Upphängning med Justerbar pendel och Direkfstä

Storlek, mm	Max nyttolaster (N)	Min belastningskapacitet (N)
600x600	50	160
1200x600	50	160

Nyttolast/Belastningskapacitet