



Ecophon Combison™ A, dB 42

Ecophon Combison™ dB besteht aus einer sichtbaren Unterkonstruktion und demontierbaren Platten. Geeignet als abgehängte, stark schallabsorbierende Decke und zur Schallisolierung zwischen Räumen, wenn die Trennwände nicht komplett bis zur Rohdecke hochgezogen sind. Auch geeignet zur Dämmung von vertikalen Geräuschen. Die Platte hat auf der Vorderseite eine Akutex FT-Oberfläche.



FORMATE

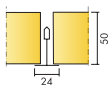

Abmessung, mm	600x600	1200x600
T24	•	•
Stärke (d)	50	50
Montageskizze	M531	M531

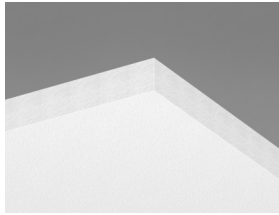

Combison A dB 42
Akustikdeckenplatte

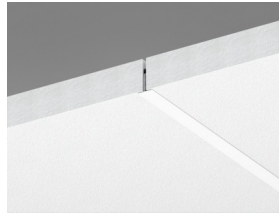

Abschnitt des Combison A dB 42
Systems



Combison A dB 42 system

Acoustics



Schallabsorption:

Die Testergebnisse wurden gemäß DIN EN ISO 354 ermittelt. Klassifikation gemäß DIN EN ISO 11654.

α_p , Practical sound absorption coefficient

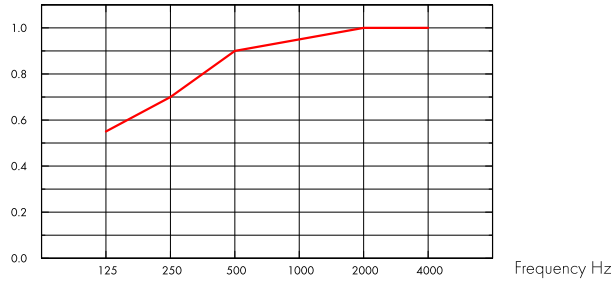

— Combison dB 42 A/E, 200 mm o.d.s.

o.d.s = overall depth of system

THK mm	o.d.s. mm	α_p , Practical sound absorption coefficient						α_w	Sound absorption class
		125 Hz	250 Hz	500 Hz	1000 Hz	2000 Hz	4000 Hz		
50	200	0.55	0.70	0.90	0.95	1.00	1.00	0.95	A

THK mm	o.d.s. mm	NRC	SAA
50	200	0.90	0.90

d mm	Produkt	D_{nfw} Weighted normalized flanking level difference, ISO 10848-2	R_w Weighted sound reduction index, ISO 10140-2
50	-	42	21
-	+ 1 x Barrier	+4	-
-	+ 2 x Barrier	+8	-
-	+ 2 x 1200 XR	+3	-

Raumluftqualität



Cert/Label	Alle Produkte
Eurofins Innenraumluftkomfort	IAC Gold
Französisches VOC-Label	A+
Finnische Emissionsklassifizierung M1	•



Ökologischer Fußabdruck



	kg CO ₂ equiv/m ²
Combison A dB 42	8,0

Lebenszyklusstufen A1 bis C4 aus EPD, in Übereinstimmung mit ISO 14025 / EN 15804



Circularity

Vollständig recycelbar.



Brandschutz

Land	Fire standard	Klasse	Platten: Nicht brennbar nach DIN EN ISO 1182.
Europa	EN 13501-1	A2-s1,d0	



Feuchtigkeitsbeständigkeit

Klasse A, relative Luftfeuchtigkeit 70% und 25°C gemäß EN 13964:2014.



Visuelles Erscheinungsbild

Akutex FT: White Frost, ähnlich RAL 9003, ähnlich NCS S 0500-N, Lichtreflexionsgrad 85%. Glanzgrad < 1. Weitere Informationen unter Farben und Oberflächen.



Reinigung

Akutex FT: Täglich Staubwischen und Staubsaugen sowie wöchentliche Feuchtreinigung möglich. Weitere Informationen unter Farben und Oberflächen.



Demontierbarkeit

Die Platten sind demontierbar. Mindesthöhe siehe Montageskizze.



Montage

Montage gemäss Montageskizze, Montageanleitung. Informationen zur minimalen totalen Konstruktionshöhe siehe Materialspezifikation.



Systemgewicht

Das Gesamtgewicht des Systems einschliesslich Unterkonstruktion beträgt ca. 7 kg/m².



Belastung

Zulässige Nutzlast, Tragkraft der Abhänger und Befestigungen siehe Montageskizze oder www.ecophon.com



CE

Ecophon Deckensysteme sind CE-gekennzeichnet gemäss der europäischen einheitlichen Norm EN13964:2014. CE-gekennzeichnete Bauprodukte unterliegen einer Leistungserklärung (DoP), die es Kunden und Anwendern ermöglicht, die Leistung von auf dem europäischen Markt erhältlichen Produkten leicht zu vergleichen.

MONTAGESKIZZE (M531) FÜR COMBISON A, DB 42

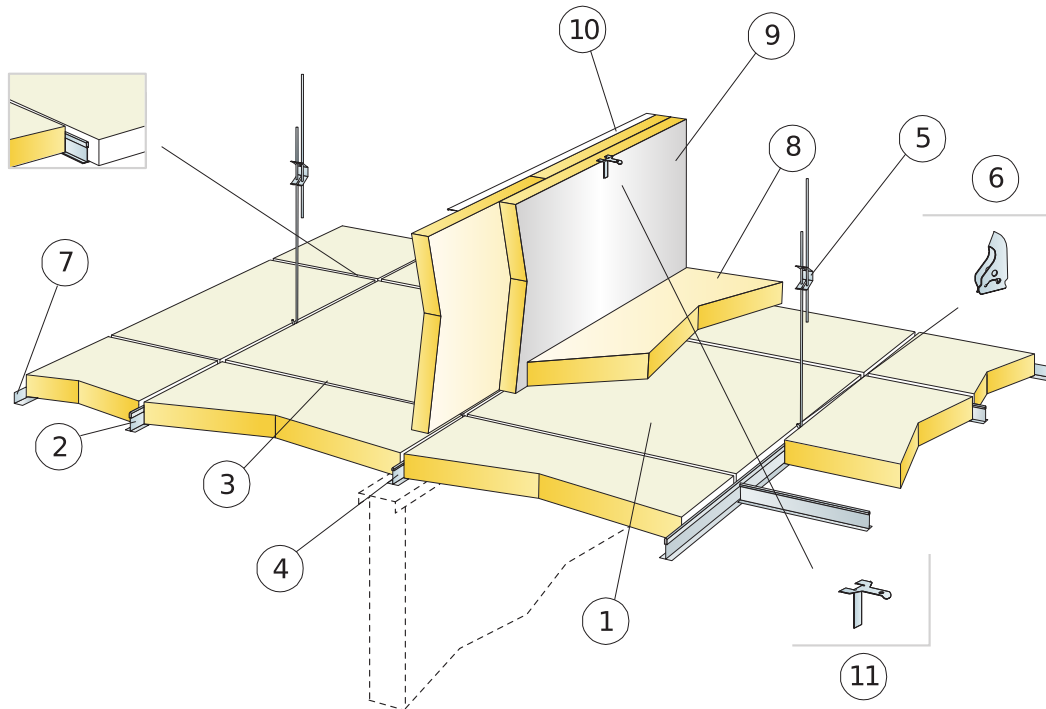

MATERIALSPEZIFIKATION (OHNE VERSCHNITT)

	Abmessung, mm	
	600x600	1200x600
1 Combison A, dB 42	2,8/m ²	1,4/m ²
2 Connect T24 Hauptschiene, Achsmaß 1200 mm (Maximalabstand von der Wand 300 mm)	0,9m/m ²	0,9m/m ²
3 Connect T24 Querschiene, L=1200 mm, max. Befestigungsabstand 600 mm	1,7m/m ²	1,7m/m ²
4 Connect Querschiene, L=600 mm	0,9m/m ²	-
5 Connect Schnellspannhänger, max. Befestigungsabstand 1200 mm (Maximalabstand von der Wand 600 mm)	0,7/m ²	0,7/m ²
6 Connect Abhänge-Clip (nicht für Schwimmbadklima)	0,7/m ²	0,7/m ²
7 Connect Wandwinkel, max. Befestigungsabstand 200 mm	nach Bedarf	nach Bedarf
8 Combison XR (bei Bedarf)	nach Bedarf	nach Bedarf
9 Combison Barrier (bei Bedarf)	nach Bedarf	nach Bedarf
10 Connect Wandwinkel zur oberen Befestigung der Combison Barrier (bei Bedarf)	nach Bedarf	nach Bedarf
11 Connect Friesbefestigung zur oberen Befestigung der Combison Barrier (bei Bedarf)	nach Bedarf	nach Bedarf
Δ Min. totale Konstruktionshöhe: 100 mm	-	-
δ Mindesthöhe für Demontierbarkeit: 210 mm	-	-

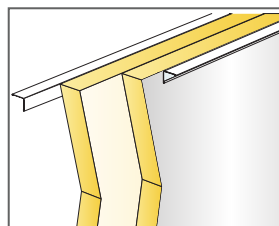
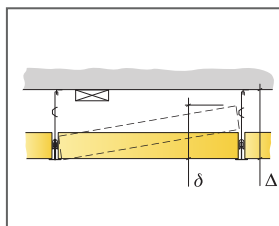

Bei doppelter Montage von Combison Barrier sollte die Folie nach außen zeigen.

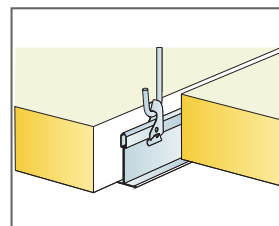

Abhängung mit Schnellspannhänger und Abhänge-Clip

Abmessung, mm	Max. Nutzlast [N]	Mindestragkraft [N]
600x600x50	15	160
1200x600x50	15	160

Nutzlast/Tragkraft

Ecophon Combison™ Uno A

Ecophon Combison™ Uno A besteht aus einer sichtbaren Unterkonstruktion und demontierbaren Platten. Geeignet als schallabsorbierende Decke und zur Schallisolierung zwischen Räumen, wenn die Trennwände nicht komplett bis zur Rohdecke hochgezogen sind. Auch geeignet zur Dämmung von vertikalen Geräuschen.

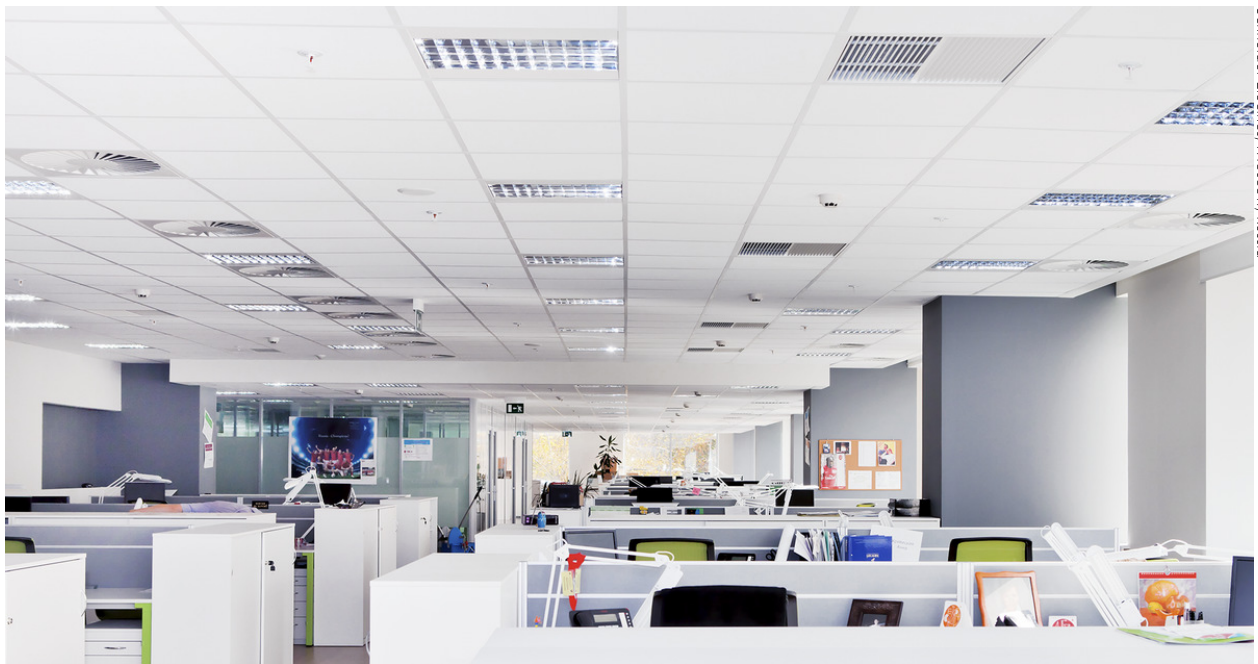

Schneider Electric, Moscow, Russia

FORMATE

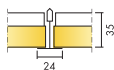

Abmessung, mm	600x600	1200x600
T24	•	•
Stärke (d)	35	35
Montageskizze	M188	M188

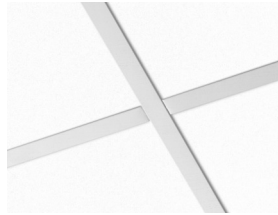
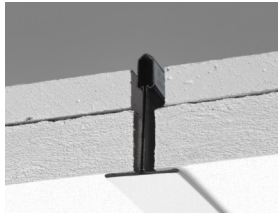
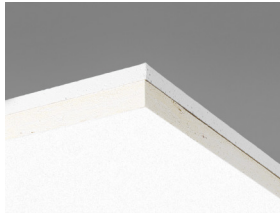

Acoustics

Schallabsorption:

Die Testergebnisse wurden gemäss DIN EN ISO 354 ermittelt.

Klassifikation gemäss DIN EN ISO 11654, Einzahlangaben für NRC (Noise Reduction Coefficient) und SAA (Sound Absorption Average) gemäss ASTM C 423.

α_p , Practical sound absorption coefficient

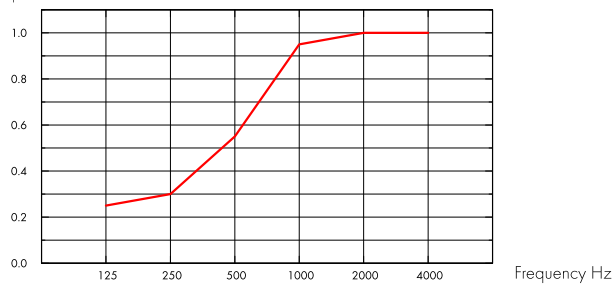

— Combison Uno A 35 mm, 200 mm o.d.s.
o.d.s = overall depth of system

THK mm	o.d.s. mm	α_p , Practical sound absorption coefficient						α_w	Sound absorption class
		125 Hz	250 Hz	500 Hz	1000 Hz	2000 Hz	4000 Hz		
35	200	0.25	0.30	0.55	0.95	1.00	1.00	0.55	D

THK mm	o.d.s. mm	NRC	SAA
35	200	0.70	0.73

d mm	D_{nfv} Weighted normalized flanking level difference, ISO 10848-2	R_w Weighted sound reduction index, ISO 10140-2	CAC dB Ceiling Attenuation Class, ASTM 1414, ASTM E413
35	43	27	44



Raumluftqualität

Cert/Label	Blank
Französisches VOC-Label	A
Finnische Emissionsklassifizierung M1	•



Circularity

Minimaler Gehalt an recycelten Inhalt	56%*
Circularity	Vollständig recycelbar

*this value does not take into account the plasterboard



Brandschutz

Land	Fire standard	Klasse	Platten: Nicht brennbar nach DIN EN ISO 1182.
Europa	EN 13501-1	A2-s1,d0	



Feuchtigkeitsbeständigkeit

Klasse A, relative Luftfeuchtigkeit 70% und 25°C gemäß EN 13964:2014.



Visuelles Erscheinungsbild

White Frost, ähnlich RAL 9003, ähnlich NCS S 0500-N, Lichtreflexionsgrad 85%. Glanzgrad < 1.



Reinigung

Täglich Staubwischen und Staubsaugen sowie wöchentliche Feuchtreinigung möglich.



Demontierbarkeit

Die Platten sind demontierbar. Mindesthöhe siehe Montageskizze.



Montage

Montage gemäss Montageskizze, Montageanleitung. Informationen zur minimalen totalen Konstruktionshöhe siehe Materialspezifikation.



Systemgewicht

Das Gesamtgewicht des Systems einschliesslich Unterkonstruktion beträgt ca. 13 kg/m².



Belastung

Zulässige Nutzlast, Tragkraft der Abhänger und Befestigungen siehe Montageskizze oder www.ecophon.com



CE

Ecophon Deckensysteme sind CE-gekennzeichnet gemäss der europäischen einheitlichen Norm EN13964:2014. CE-gekennzeichnete Bauprodukte unterliegen einer Leistungserklärung (DoP), die es Kunden und Anwendern ermöglicht, die Leistung von auf dem europäischen Markt erhältlichen Produkten leicht zu vergleichen.

MONTAGESKIZZE (M188) FÜR ECOPHON COMBISON UNO A

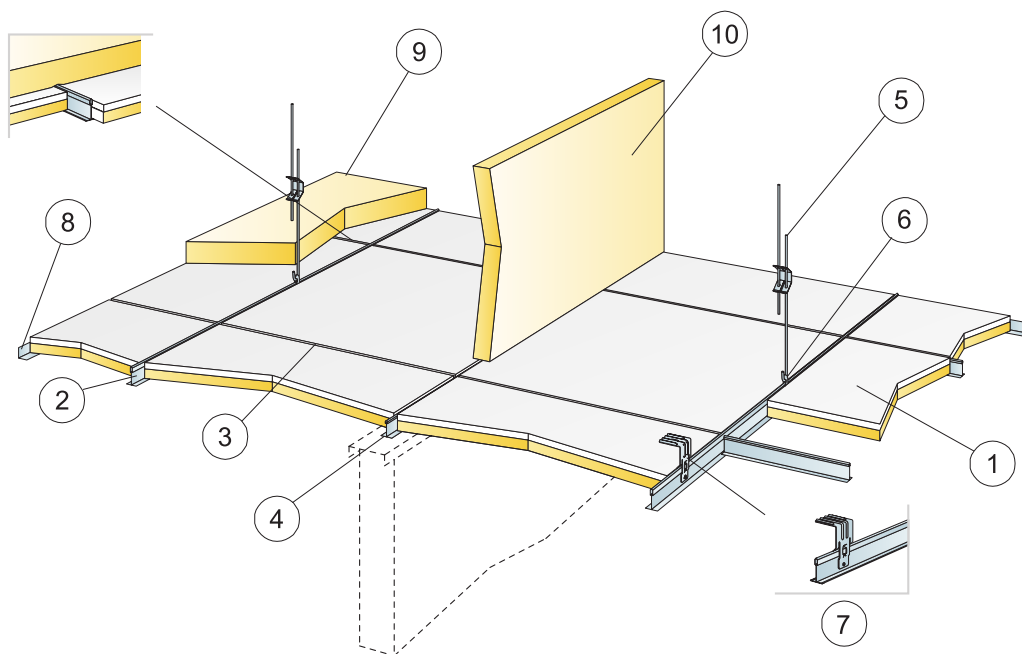

© Ecophon Group

MATERIALSPEZIFIKATION (OHNE VERSCHNITT)

	Abmessung, mm	
	600x600	1200x600
1 Combison Uno A	2,8/m ²	1,4/m ²
2 Connect T24 Hauptschiene, Achsmaß 1200 mm (Maximalabstand von der Wand 300 mm)	0,9m/m ²	0,9m/m ²
3 Connect T24 Querschiene, L=1200 mm, max. Befestigungsabstand 600 mm	1,7m/m ²	1,7m/m ²
4 Connect Querschiene, L=600 mm	0,9m/m ²	-
5 Connect Schnellspannhänger, max. Befestigungsabstand 1200 mm (Maximalabstand von der Wand 600 mm)	0,7/m ²	0,7/m ²
6 Connect Abhänge-Clip (nicht für Schwimmbadklima)	0,7/m ²	0,7/m ²
7 Für Direktmontage: Connect Direktbefestigungsklammer, max. Befestigungsabstand 1200 mm	0,7/m ²	0,7/m ²
8 Connect Wandwinkel, max. Befestigungsabstand 200 mm	nach Bedarf	nach Bedarf
9 Combison XR (bei Bedarf)	nach Bedarf	nach Bedarf
10 Combison Barrier (bei Bedarf)	nach Bedarf	nach Bedarf
Δ Min. totale Konstruktionshöhe: 100 mm mit Schnellspannhänger, 50 mm mit Direktbefestigungsklammer	-	-
Mindesthöhe für Demontierbarkeit: 200 mm	-	-

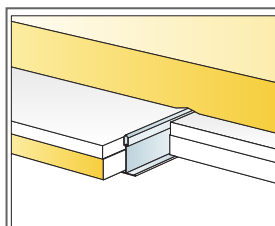
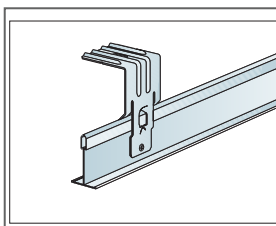
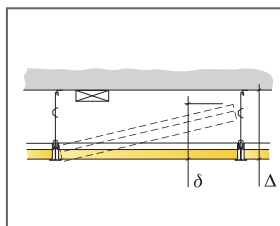

Abmessung, mm	Max. Nutzlast [N]	Mindesttragkraft [N]
600x600x35	0	220
1200x600x35	0	220

Nutzlast/Tragkraft

Ecophon Combison™ Uno Ds

Ecophon Combison™ Uno Ds besteht aus einer verdeckten, abgehängten Unterkonstruktion und demontierbaren Platten. Geeignet als schallabsorbierende Decke und zur Schallisolierung zwischen Räumen, wenn die Trennwände nicht komplett bis zur Rohdecke hochgezogen sind. Auch geeignet zur Dämmung von vertikalen Geräuschen.



Alferton leisure, London, United Kingdom

FORMATE

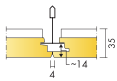

Abmessung, mm	600x600
T24	•
Stärke (d)	35
Montageskizze	M241

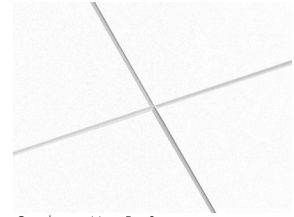
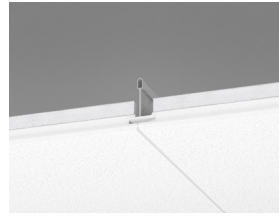
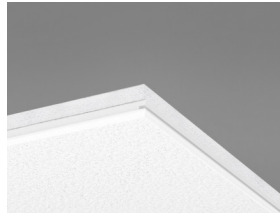

Combison Uno Ds System

Acoustics



Schallabsorption:

Die Testergebnisse wurden gemäss DIN EN ISO 354 ermittelt.

Klassifikation gemäss DIN EN ISO 11654, Einzelangaben für NRC (Noise Reduction Coefficient) und SAA (Sound Absorption Average) gemäss ASTM C 423.

α_p , Practical sound absorption coefficient

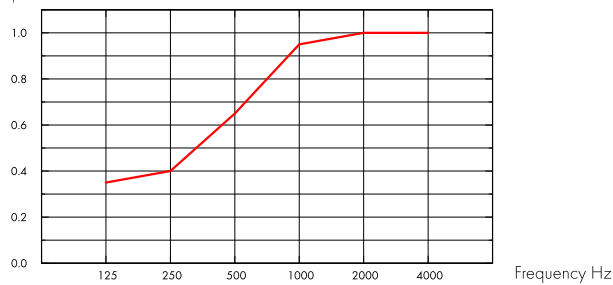

— Combison Uno Ds 35 mm, 200 mm o.d.s.
o.d.s = overall depth of system

THK mm	o.d.s. mm	α_p , Practical sound absorption coefficient						α_w	Sound absorption class
		125 Hz	250 Hz	500 Hz	1000 Hz	2000 Hz	4000 Hz		
35	200	0.35	0.40	0.65	0.95	1.00	1.00	0.65	C

THK mm	o.d.s. mm	NRC	SAA
35	200	0.75	0.75

d mm	D_{nfw}		R_w
	Weighted normalized flanking level difference, ISO 10848-2		Weighted sound reduction index, ISO 10140-2
30	41		28

Raumluftqualität



Cert/Label	Blank
Französisches VOC-Label	A
Finnische Emissionsklassifizierung M1	•



Circularity



Minimaler Gehalt an recycelten Inhalt	56%*
Circularity	Vollständig recycelbar

*this value does not take into account the plasterboard



Brandschutz

Land	Fire standard	Klasse	Platten: Nicht brennbar nach DIN EN ISO 1182.
Europa	EN 13501-1	A2-s1,d0	



Feuchtigkeitsbeständigkeit

Klasse A, relative Luftfeuchtigkeit 70% und 25°C gemäß EN 13964:2014.



Visuelles Erscheinungsbild

White Frost, ähnlich RAL 9003, ähnlich NCS S 0500-N, Lichtreflexionsgrad 85%. Glanzgrad < 1.



Reinigung

Täglich Staubwischen und Staubsaugen sowie wöchentliche Feuchtreinigung möglich.



Demontierbarkeit

Die Platten sind demontierbar. Mindesthöhe siehe Montageskizze.



Montage

Montage gemäss Montageskizze, Montageanleitung. Informationen zur minimalen totalen Konstruktionshöhe siehe Materialspezifikation.



Systemgewicht

Das Gesamtgewicht des Systems einschliesslich Unterkonstruktion beträgt ca. 13 kg/m².



Belastung

Zulässige Nutzlast, Tragkraft der Abhänger und Befestigungen siehe Montageskizze oder www.ecophon.com



CE

Ecophon Deckensysteme sind CE-gekennzeichnet gemäss der europäischen einheitlichen Norm EN13964:2014. CE-gekennzeichnete Bauprodukte unterliegen einer Leistungserklärung (DoP), die es Kunden und Anwendern ermöglicht, die Leistung von auf dem europäischen Markt erhältlichen Produkten leicht zu vergleichen.

MONTAGESKIZZE (M241) FÜR ECOPHON COMBISON UNO DS

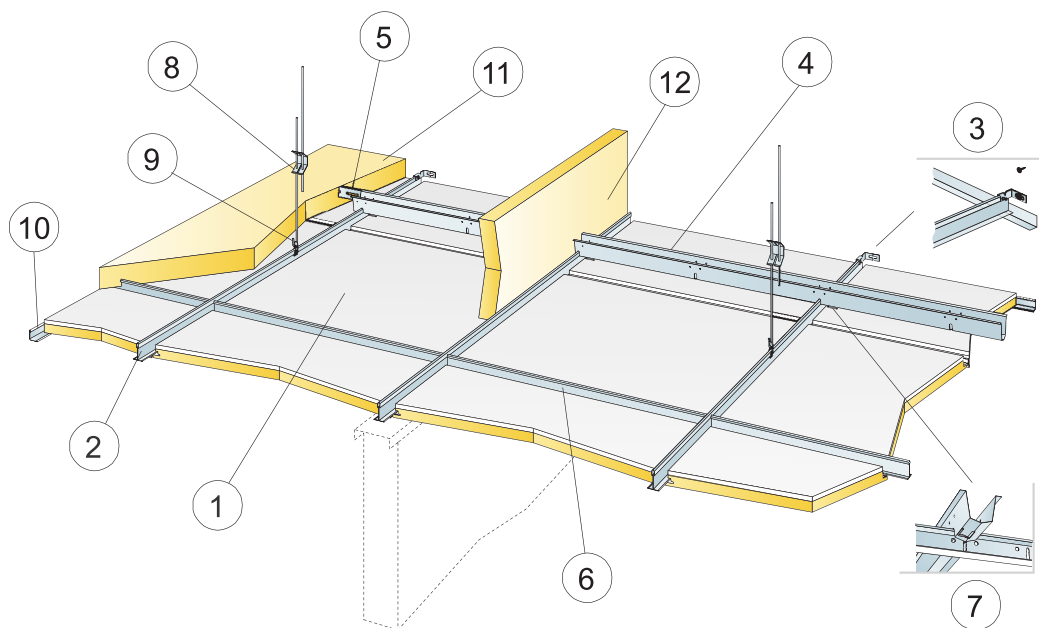

© Ecophon Group

MATERIALSPEZIFIKATION (OHNE VERSCHNITT)

	Abmessung, mm
	600x600
1 Combison Uno Ds	2,8/m ²
2 Connect T24 Hauptschiene HD, max. Befestigungsabstand 600 mm	1,7m/m ²
3 Connect Wandbefestigung T-Profil	1/ jede Reihe abgehängter Hauptschiene
4 Connect Distanzprofil, Achsmaß 1.500 mm (Maximalabstand von der Wand 300 mm)	0,7m/m ²
5 Connect Wandbefestigung Distanzprofil, L=700 mm	1 für jede Reihe des Distanzprofils
6 Connect T24 Querschiene, L=600 mm	2/Reihe Hauptschiene HD
7 Connect Splint Distanzprofil, zur Verbindung des Distanzprofils mit der Hauptschiene	1,4/m ²
8 Connect Schnellspannhänger, max. Befestigungsabstand 1200 mm (Maximalabstand von der Wand 600 mm)	0,7/m ²
9 Connect Abhänge-Clip (nicht für Schwimmbadklima)	0,7/m ²
10 Connect Wandwinkel, max. Befestigungsabstand 200 mm	nach Bedarf
11 Combison XR (bei Bedarf)	nach Bedarf
12 Combison Barrier (bei Bedarf)	nach Bedarf
Δ Min. totale Konstruktionshöhe: 115 mm	-
Mindesthöhe für Demontierbarkeit: 40 mm	-

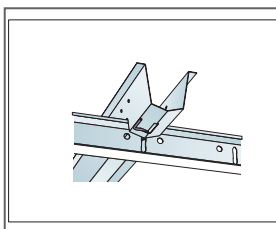
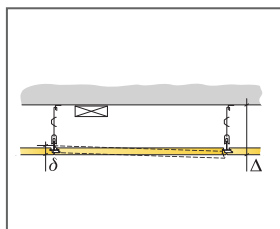

Verbindung der Profile mit dem Splint Distanzprofil

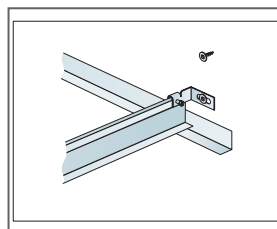

Abmessung, mm	Max. Nutzlast (N)	Mindesttragkraft (N)
600x600x35	0	220

Nutzlast/Tragkraft

Ecophon Combison™ Duo A

Ecophon Combison™ Duo A besteht aus einer sichtbaren Unterkonstruktion und demontierbaren Platten. Geeignet als abgehängte, stark schallabsorbierende Decke und zur Schallisolierung zwischen Räumen, wenn die Trennwände nicht komplett bis zur Rohdecke hochgezogen sind. Auch geeignet zur Dämmung von vertikalen Geräuschen.



FORMATE

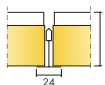

Abmessung, mm	600x600
T24	•
Stärke (d)	55
Montageskizze	M85

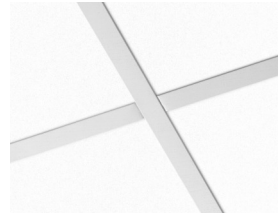
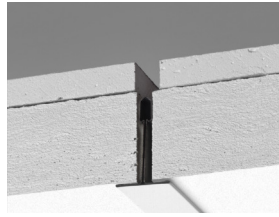
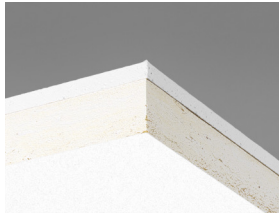

Acoustics

Schallabsorption:

Die Testergebnisse wurden gemäss DIN EN ISO 354 ermittelt.

Klassifikation gemäss DIN EN ISO 11654, Einzelangaben für NRC (Noise Reduction Coefficient) und SAA (Sound Absorption Average) gemäss ASTM C 423.

α_p , Practical sound absorption coefficient

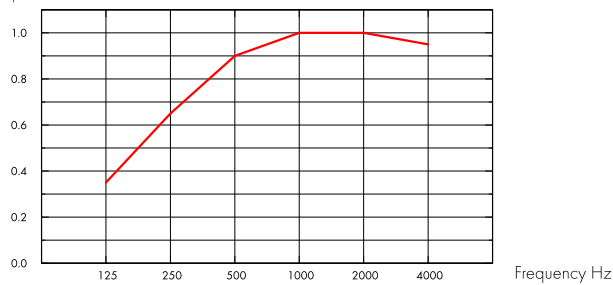

— Combison Duo A 54 mm, 200 mm o.d.s.
o.d.s = overall depth of system

THK mm	o.d.s. mm	α_p , Practical sound absorption coefficient						α_w	Sound absorption class
		125 Hz	250 Hz	500 Hz	1000 Hz	2000 Hz	4000 Hz		
54	200	0.35	0.65	0.90	1.00	1.00	0.95	0.90	A

THK mm	o.d.s. mm	NRC	SAA
54	400	0.90	0.90

d mm	AC(1.5) Articulation Class, ASTM E1111, ASTM E1110	D_{nfw} Weighted normalized flanking level difference, ISO 10848-2	R_w Weighted sound reduction index, ISO 10140-2	CAC dB Ceiling Attenuation Class, ASTM 1414, ASTM E413
55	190	43	32	44



Raumluftqualität

Cert/Label	Blank
Französisches VOC-Label	A
Finnische Emissionsklassifizierung M1	•



Circularity

Minimaler Gehalt an recycelten Inhalt	62%*
Circularity	Vollständig recycelbar



Brandschutz

Land	Fire standard	Klasse	Platten: Nicht brennbar nach DIN EN ISO 1182.
Europa	EN 13501-1	A2-s1,d0	



Feuchtigkeitsbeständigkeit

Klasse A, relative Luftfeuchtigkeit 70% und 25°C gemäß EN 13964:2014.



Visuelles Erscheinungsbild

White Frost, ähnlich RAL 9003, ähnlich NCS S 0500-N, Lichtreflexionsgrad 85%. Glanzgrad < 1.



Reinigung

Täglich Staubwischen und Staubsaugen sowie wöchentliche Feuchtreinigung möglich.



Demontierbarkeit

Die Platten sind demontierbar. Mindesthöhe siehe Montageskizze.



Montage

Montage gemäss Montageskizze, Montageanleitung. Informationen zur minimalen totalen Konstruktionshöhe siehe Materialspezifikation.



Systemgewicht

Das Gesamtgewicht des Systems einschliesslich Unterkonstruktion beträgt ca. 14 kg/m².



Belastung

Zulässige Nutzlast, Tragkraft der Abhänger und Befestigungen siehe Montageskizze oder www.ecophon.com



CE

Ecophon Deckensysteme sind CE-gekennzeichnet gemäss der europäischen einheitlichen Norm EN13964:2014. CE-gekennzeichnete Bauprodukte unterliegen einer Leistungserklärung (DoP), die es Kunden und Anwendern ermöglicht, die Leistung von auf dem europäischen Markt erhältlichen Produkten leicht zu vergleichen.

MONTAGESKIZZE (M85) FÜR ECOPHON COMBISON DUO A

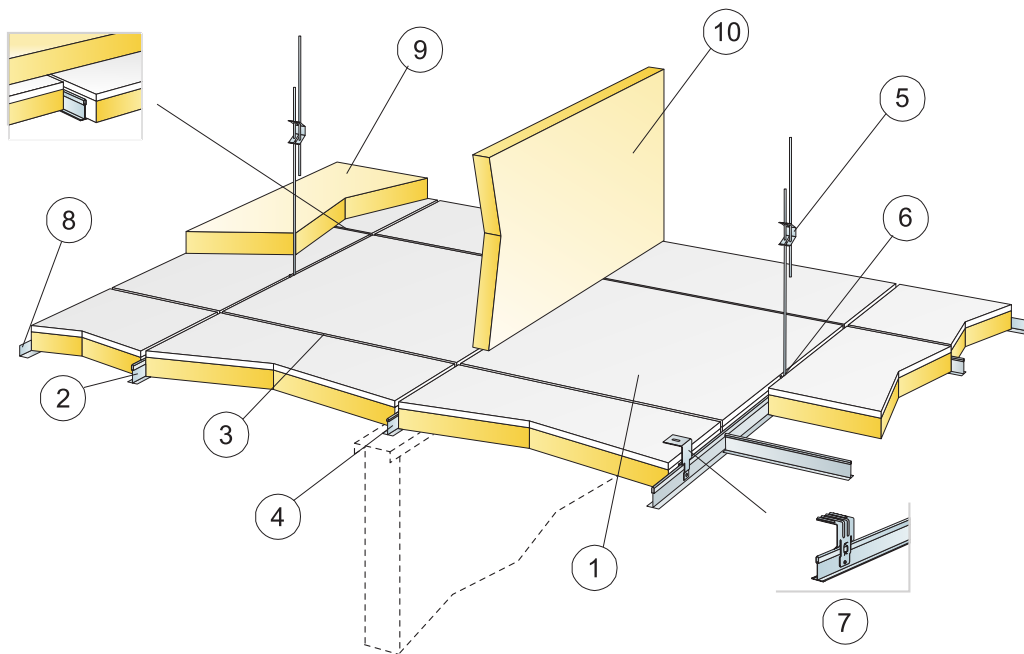

© Ecophon Group

MATERIALSPEZIFIKATION (OHNE VERSCHNITT)

	Abmessung, mm
	600x600
1 Combison Duo A	2,8/m ²
2 Connect T24 Hauptschiene, Achsmaß 1200 mm (Maximalabstand von der Wand 300 mm)	0,9m/m ²
3 Connect T24 Querschiene, L=1200 mm, max. Befestigungsabstand 600 mm	1,7m/m ²
4 Connect Querschiene, L=600 mm	0,9m/m ²
5 Connect Schnellspannhänger, max. Befestigungsabstand 1200 mm (Maximalabstand von der Wand 600 mm)	0,7/m ²
6 Connect Abhänge-Clip (nicht für Schwimmbadklima)	0,7/m ²
7 Für Direktmontage: Connect Direktbefestigungsklammer, max. Befestigungsabstand 1200 mm	0,7/m ²
8 Connect Wandwinkel, max. Befestigungsabstand 200 mm	nach Bedarf
9 Combison XR (bei Bedarf)	nach Bedarf
10 Combison Barrier (bei Bedarf)	nach Bedarf
Δ Min. totale Konstruktionshöhe: 100 mm mit Schnellspannhänger, 80 mm mit Direktbefestigungsklammer	-
Mindesthöhe für Demontierbarkeit: 220 mm	-

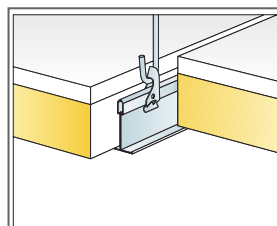
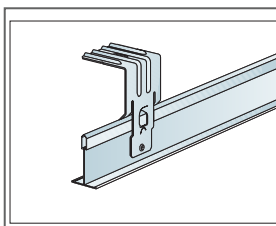
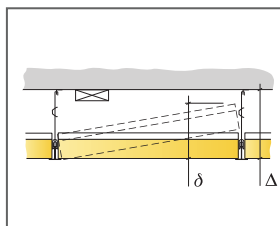

Abmessung, mm	Max. Nutzlast (N)	Mindesttragkraft (N)
600x600x55	0	220

Nutzlast/Tragkraft

Ecophon Combison™ Duo E

Ecophon Combison™ Duo E besteht aus einer vertieften, sichtbaren Unterkonstruktion und Platten mit Tegel-Kanten, die einen Schatteneffekt erzeugen. Geeignet als abgehängte, stark schallabsorbierende Decke und zur Schallsolierung zwischen Räumen, wenn die Trennwände nicht komplett bis zur Rohdecke hochgezogen sind.



Statens Kulturråd, Stockholm, Sweden

FORMATE

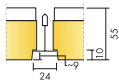

Abmessung, mm	600x600
T24	•
Stärke (d)	55
Montageskizze	M86

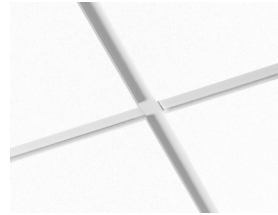
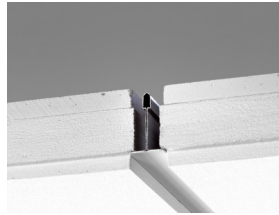
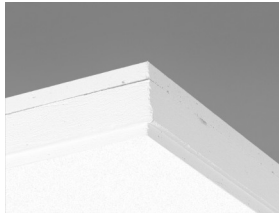

Acoustics

Schallabsorption:

Die Testergebnisse wurden gemäss DIN EN ISO 354 ermittelt.

Klassifikation gemäss DIN EN ISO 11654, Einzelangaben für NRC (Noise Reduction Coefficient) und SAA (Sound Absorption Average) gemäss ASTM C 423.

α_p , Practical sound absorption coefficient

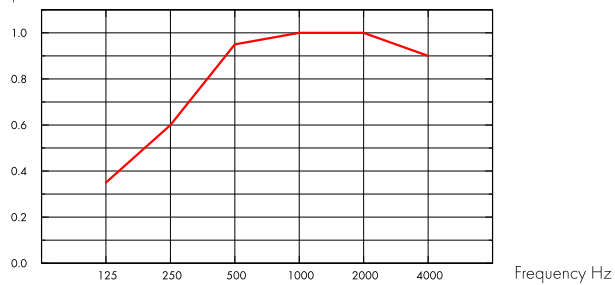

— Combison Duo E 54 mm, 200 mm o.d.s.
o.d.s = overall depth of system

THK mm	o.d.s. mm	α_p , Practical sound absorption coefficient						α_w	Sound absorption class
		125 Hz	250 Hz	500 Hz	1000 Hz	2000 Hz	4000 Hz		
54	200	0.35	0.60	0.95	1.00	1.00	0.90	A	

THK mm	o.d.s. mm	NRC	SAA
54	400	0.90	0.89

d mm	AC(1.5) Articulation Class, ASTM E1111, ASTM E1110	D_{nfw} Weighted normalized flanking level difference, ISO 10848-2	R_w Weighted sound reduction index, ISO 10140-2
55	190	39	33



Raumluftqualität

Cert/Label	Blank
Französisches VOC-Label	A
Finnische Emissionsklassifizierung M1	•



Circularity

Minimaler Gehalt an recycelten Inhalt	61%*
Circularity	Vollständig recycelbar



Brandschutz

Land	Fire standard	Klasse	Platten: Nicht brennbar nach DIN EN ISO 1182.
Europa	EN 13501-1	A2-s1,d0	



Feuchtigkeitsbeständigkeit

Klasse A, relative Luftfeuchtigkeit 70% und 25°C gemäß EN 13964:2014.



Visuelles Erscheinungsbild

White Frost, ähnlich RAL 9003, ähnlich NCS S 0500-N, Lichtreflexionsgrad 85%. Glanzgrad < 1.



Reinigung

Täglich Staubwischen und Staubsaugen sowie wöchentliche Feuchtreinigung möglich.



Demontierbarkeit

Die Platten sind demontierbar. Mindesthöhe siehe Montageskizze.



Montage

Montage gemäss Montageskizze, Montageanleitung. Informationen zur minimalen totalen Konstruktionshöhe siehe Materialspezifikation.



Systemgewicht

Das Gesamtgewicht des Systems einschliesslich Unterkonstruktion beträgt ca. 14 kg/m².



Belastung

Zulässige Nutzlast, Tragkraft der Abhänger und Befestigungen siehe Montageskizze oder www.ecophon.com



CE

Ecophon Deckensysteme sind CE-gekennzeichnet gemäss der europäischen einheitlichen Norm EN13964:2014. CE-gekennzeichnete Bauprodukte unterliegen einer Leistungserklärung (DoP), die es Kunden und Anwendern ermöglicht, die Leistung von auf dem europäischen Markt erhältlichen Produkten leicht zu vergleichen.

MONTAGESKIZZE (M86) FÜR ECOPHON COMBISON DUO E

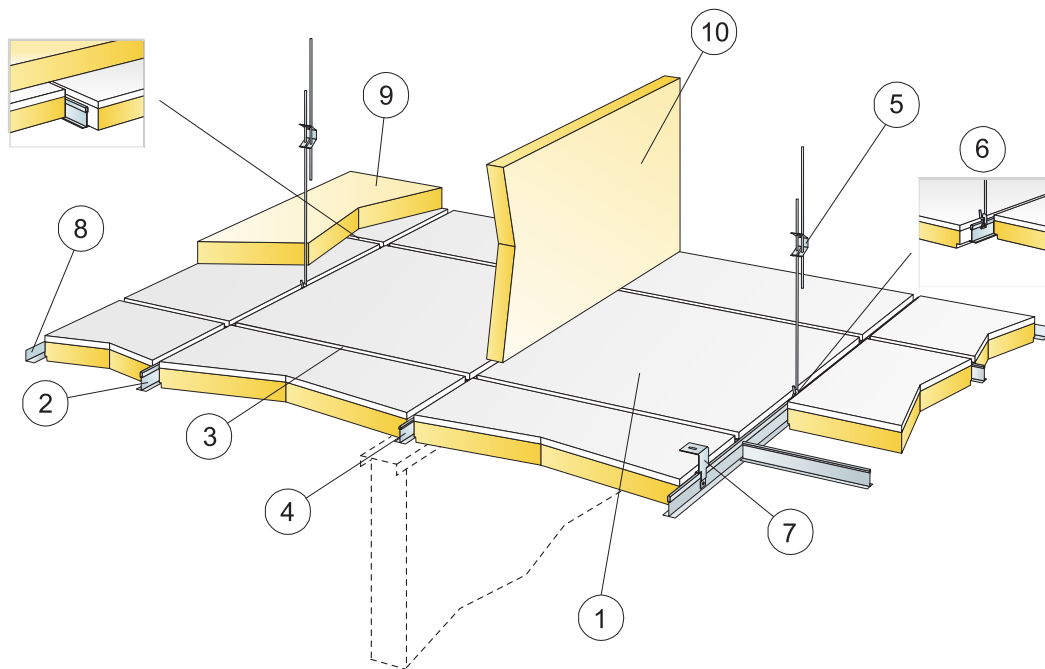

© Ecophon Group

MATERIALSPEZIFIKATION (OHNE VERSCHNITT)

		Abmessung, mm
		600x600
1	Combison Duo E	2,8/m ²
2	Connect T24 Hauptschiene, Achsmaß 1200 mm (Maximalabstand von der Wand 300 mm)	0,9m/m ²
3	Connect T24 Querschiene, L=1200 mm, max. Befestigungsabstand 600 mm	1,7m/m ²
4	Connect Querschiene, L=600 mm	0,9m/m ²
5	Connect Schnellspannhänger, max. Befestigungsabstand 1200 mm (Maximalabstand von der Wand 600 mm)	0,7/m ²
6	Connect Abhänge-Clip (nicht für Schwimmbadklima)	0,7/m ²
7	Für Direktmontage: Connect Direktbefestigungsklammer, max. Befestigungsabstand 1200 mm	0,7/m ²
8	Connect Wandwinkel, max. Befestigungsabstand 200 mm	nach Bedarf
9	Combison XR (bei Bedarf)	nach Bedarf
10	Combison Barrier (bei Bedarf)	nach Bedarf
Δ Min. totale Konstruktionshöhe: 110 mm mit Schnellspannhänger, 90 mm mit Direktbefestigungsklammer		-
Mindesthöhe für Demontierbarkeit: 230 mm		-

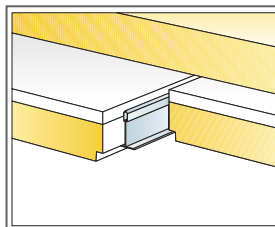
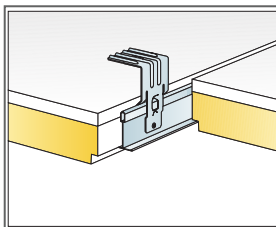
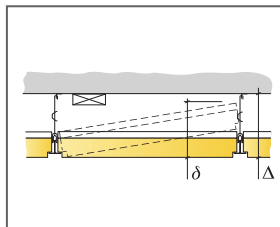

Abmessung, mm	Max. Nutzlast (N)	Mindesttragkraft (N)
600x600x55	0	220

Nutzlast/Tragkraft

Ecophon Combison XR

Ecophon Combison™ XR is a complementary product that is installed horizontally on top of the Combison ceiling tiles, to increase the sound reduction level between rooms. The product should cover as much of the ceiling surface as possible for the best acoustic performance.



JM, Stockholm, Sweden

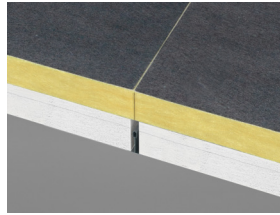
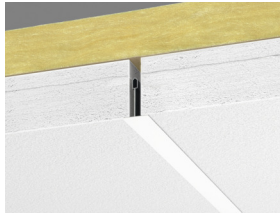

Combison XR system

Acoustics



Die Verwendung von Combison XR auf Ecophon Combison Deckensystemen führt zu verbesserten Dämmeigenschaften. Detaillierte Informationen finden Sie in den entsprechenden Systemen für Combison.

Produkt	D_{nfw} Weighted normalized flanking level difference, ISO 10848-2
+ 2 x 1200 XR	+ 3
+ 100% XR	+ 6

Circularity



Vollständig recycelbar.

Brandschutz



Land	Fire standard	Klasse
Europa	EN 13501-1	A2-s1,d0

Platten: Nicht brennbar nach DIN EN ISO 1182.

Feuchtigkeitsbeständigkeit



Die Akustikdeckenplatten sind bei einer permanenten relativen Luftfeuchtigkeit von bis zu 95% bei 30°C formstabil (getestet Klasse C, gemäß EN 13964:2014).

Visuelles Erscheinungsbild



Nicht anwendbar.

Reinigung



Nicht anwendbar.

Demontierbarkeit



Die Paneele sind leicht demontierbar.

Montage



Montage gemäß Montageskizze, Montageanleitung und CAD-Datenbank.



Belastung

Nicht anwendbar.



CE

Ecophon Deckensysteme sind CE-gekennzeichnet gemäss der europäischen einheitlichen Norm EN13964:2014. CE-gekennzeichnete Bauprodukte unterliegen einer Leistungserklärung (DoP), die es Kunden und Anwendern ermöglicht, die Leistung von auf dem europäischen Markt erhältlichen Produkten leicht zu vergleichen.

MONTAGESKIZZE (M440) FÜR ECOPHON COMBISON XR

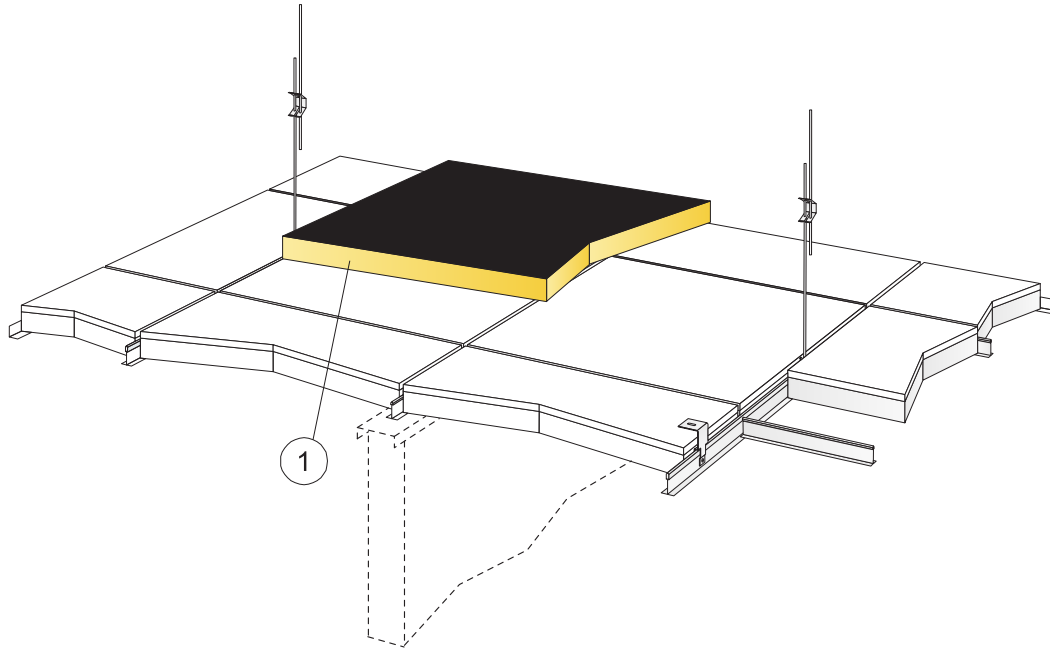

© Ecophon Group

MATERIALSPEZIFIKATION (OHNE VERSCHNITT)

		Abmessung, mm
		1200x600
1	Combison XR	nach Bedarf

Abmessung, mm	Max. Nutzlast [N]	Mindesttragkraft (N)
1200x600x50	0	-

Nutzlast/Tragkraft

Ecophon Combison™ Barrier

Ecophon Combison™ Barrier is an acoustic panel that is vertically installed above partitions in the plenum. Creates a sound barrier to improve the room to room sound insulation. Combison Barrier should be used together with other Ecophon systems for best acoustic performance.

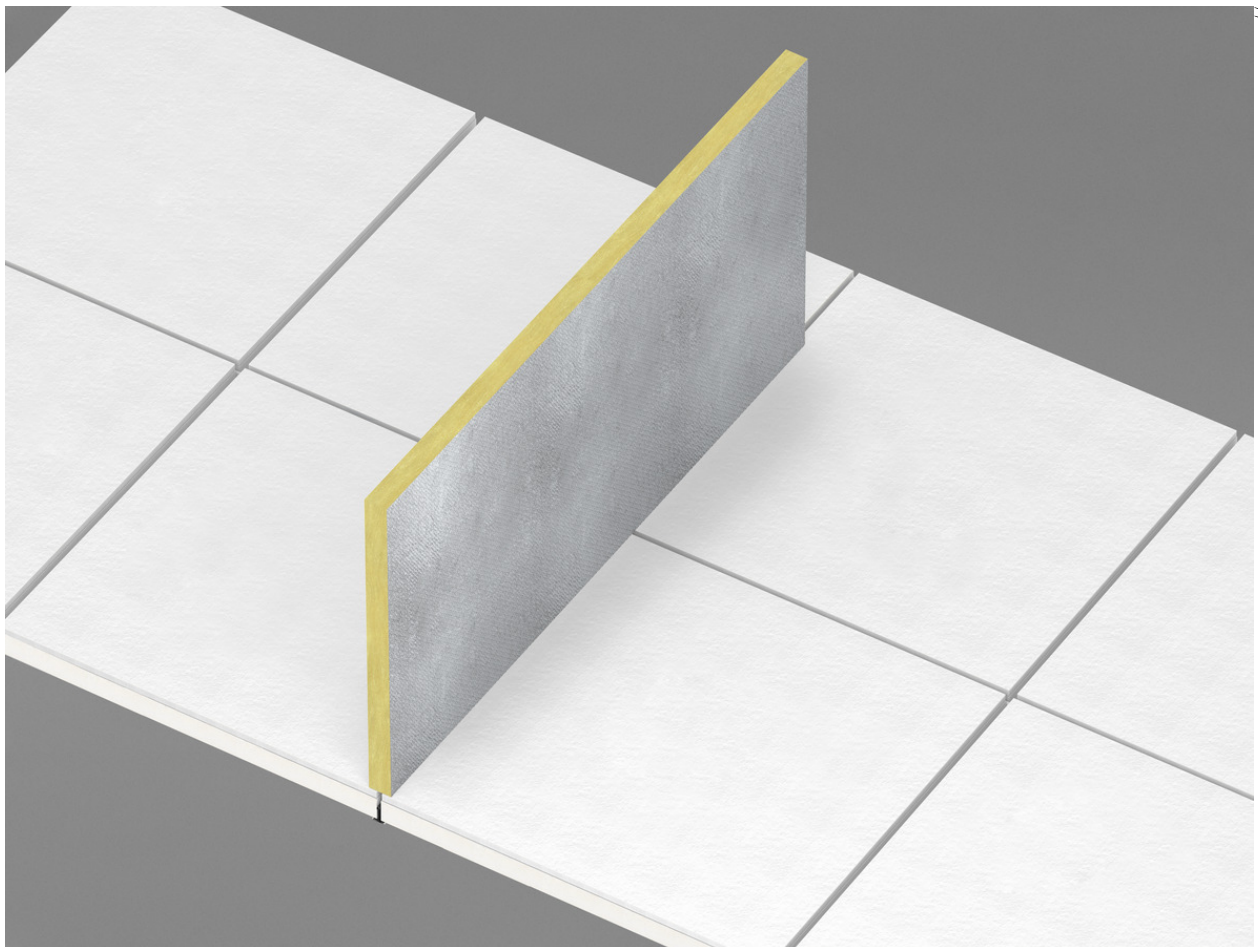

FORMATE

 Abmessung, mm	1200x600
Direktmontage	•
Stärke (d)	40
Montageskizze	M160

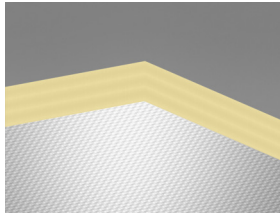

Combison Barrier system

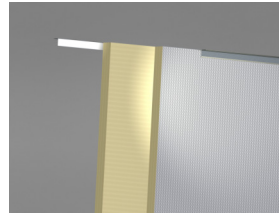

Acoustics



Circularity

Vollständig recycelbar.



Brandschutz

Land	Fire standard	Klasse
Europa	EN 13501-1	A2-s1,d0

Platten: Nicht brennbar nach DIN EN ISO 1182.



Feuchtigkeitsbeständigkeit

Die Akustikdeckenplatten sind bei einer permanenten relativen Luftfeuchtigkeit von bis zu 95% bei 30°C formstabil (getestet gemäss EN 13964:2014).



Visuelles Erscheinungsbild

Nicht anwendbar.



Reinigung

Nicht anwendbar.



Demontierbarkeit

Die Paneele sind leicht demontierbar.



Montage

Montage gemäss Montageskizze, Montageanleitung. Informationen zur minimalen totalen Konstruktionshöhe siehe Materialspezifikation.



Belastung

Keine zusätzliche Nutzlasten.



CE

Ecophon Deckensysteme sind CE-gekennzeichnet gemäss der europäischen einheitlichen Norm EN13964:2014. CE-gekennzeichnete Bauprodukte unterliegen einer Leistungserklärung (DoP), die es Kunden und Anwendern ermöglicht, die Leistung von auf dem europäischen Markt erhältlichen Produkten leicht zu vergleichen.

MONTAGESKIZZE (M160) FÜR ECOPHON COMBISON BARRIER

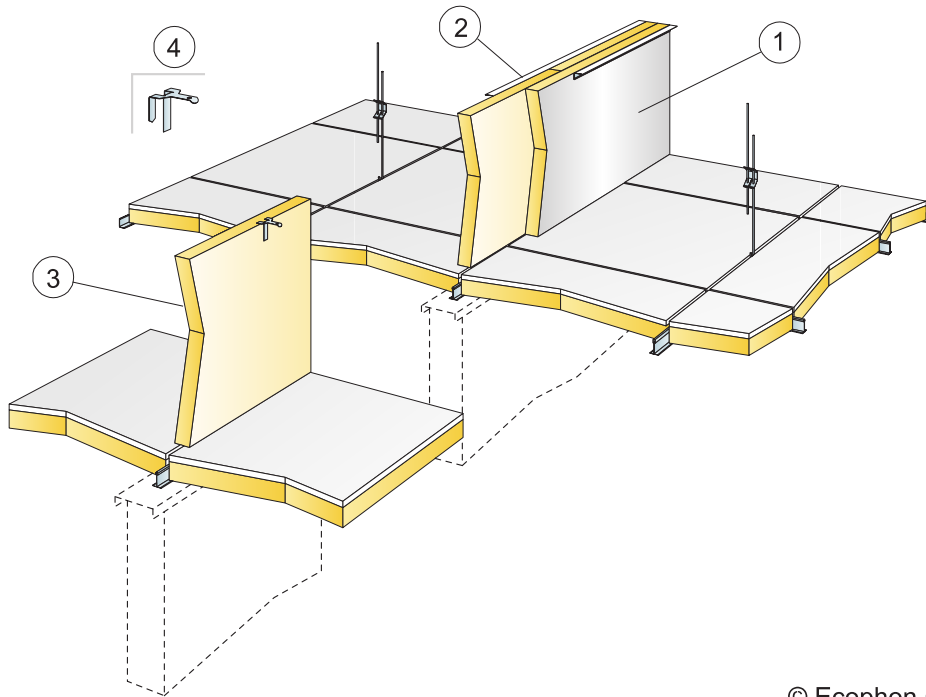

© Ecophon Group

MATERIALSPEZIFIKATION (OHNE VERSCHNITT)

	Abmessung, mm
	1200x600
1 Zwei Reihen Combison Barrier mit versetzten Stößen und exposed Aluminiumfolienseite.	nach Bedarf
2 Connect Wandwinkel zur oberen Positionierung der Barrier-Paneele.	nach Bedarf
3 Eine Reihe Combison Barrier	nach Bedarf
4 Connect Friesbefestigung zur oberen Positionierung des Barrier-Paneels.	nach Bedarf

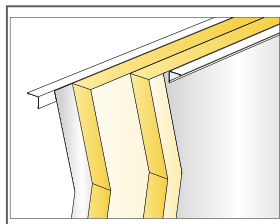

Abmessung, mm	Max. Nutzlast [N]	Mindestragkraft [N]
1200x600x40	-	-

Nutzlast/Tragkraft