

# Ecophon Sombra™ A

Ecophon Sombra™ A presenta un sistema de retícula vista. Para aplicaciones que requieran un techo negro con poca reflexión de la luz y buenas propiedades de absorción sonora. Adecuada para recintos sociales como bares o clubes nocturnos.

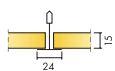

## RANGO DEL SISTEMA



Formato, mm	600x600	609,6x609,6	1200x600
Connect T24	•	•	•
Espesor (Gr)	15	15	15
Diagrama de instalación.	M74	M74	M74

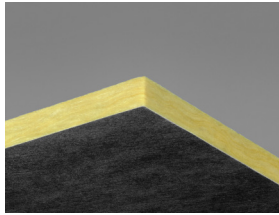

Placa Sombra A

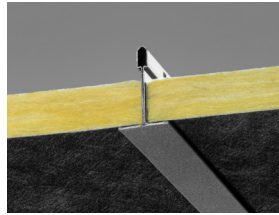

Sección del sistema Sombra A

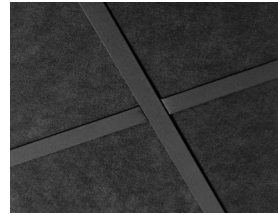

Sistema Sombra A

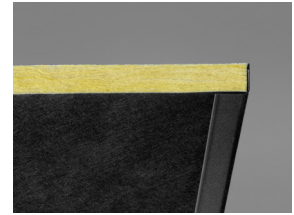

Sombra A con remate perimetral  
Connect Perfil perimetral angular

## Acústica



### Absorción de sonido:

Resultados de ensayo de absorción acústica según EN ISO 354.

Clasificación conforme a EN ISO 11654, y evaluación de valores de Coeficiente de Reducción de Ruido (NRC) y Media de Absorción del Sonido (SAA) según ASTM C 423.

$\alpha_p$ , Coeficiente práctico de absorción de sonido

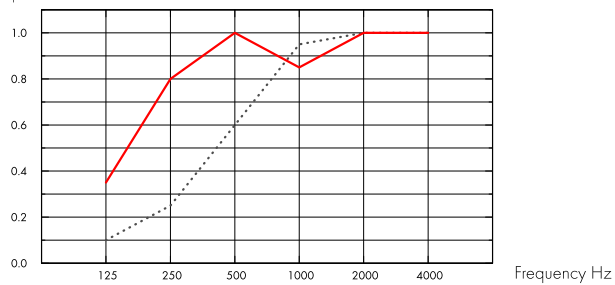

.... Sombra A 15 mm, 50 mm o.d.s.

— Sombra A 15 mm, 200 mm o.d.s.

o.d.s = g.t.s = grosor total del sistema

Gr mm	g.t.s. mm	$\alpha_p$ , Coeficiente práctico de absorción de sonido						$\alpha_w$	Clase de absorción de sonido	
		125 Hz	250 Hz	500 Hz	1000 Hz	2000 Hz	4000 Hz			
-	15	50	0.10	0.25	0.60	0.95	1.00	1.00	0.55	D
-	15	200	0.35	0.80	1.00	0.85	1.00	1.00	0.95	A

Gr mm	g.t.s. mm	NRC	SAA
15	50	0.70	0.71
15	200	0.90	0.91

## Calidad del aire interior



Certificado / Sello

Eurofins Indoor Air Comfort®

IAC

French VOC

A

Finnish M1

•



## Huella ambiental



kg CO<sub>2</sub> equiv/m<sup>2</sup>

Sombra A

2,14

Etapas de Ciclo de vida A1 a C4 del EPD en conformidad con ISO 14025 / EN 15804



## Circularidad

Mínimo contenido reciclado post-consumo	55%
Reciclabilidad	Totalmente reciclable



## Seguridad contra incendios

País	Clase
Europa	EN 13501-1 A2-s1,d0

La lana de vidrio del núcleo de los paneles se ensaya y clasifica como no combustible de acuerdo con EN ISO 1182.



## Resistencia a la humedad

Clase C, humedad relativa 95% y 30°C, de acuerdo con EN 13964:2014



## Apariencia Visual

Negro 997, la muestra de color NCS más aproximada S 9000-N, reflectancia de la luz 3-4%.



## Limpieza

Limpieza de polvo y aspirador semanalmente.



## Accesibilidad

Los paneles son fácilmente desmontables. Profundidad mínima de desmontaje, según diagrama de instalación.



## Instalación

Instalado según los diagramas de montaje, guías de montaje y esquemas. (Se deben instalar los paneles de acuerdo con las flechas en la parte posterior de cada panel).



## Peso del sistema

El peso del sistema (incluyendo la perfilería) es, aproximadamente, 2,5 Kg/m<sup>2</sup>.



## Propiedades mecánicas

Para conseguir información relacionada con la carga en vivo y exigencias de la capacidad de carga del soporte, consulte los diagramas de instalación. Condiciones: Consulte las exigencias Funcionales, propiedades Mecánicas.



## CE

Los sistemas de techo Ecophon disponen de marcado CE, de acuerdo con la legislación de armonización europea EN 13964:2014. Los productos de construcción con marcado CE están cubiertos por la declaración de Prestaciones (DdP) que permite a los clientes y usuarios comparar fácilmente el rendimiento de los productos disponibles en el mercado europeo.

DIAGRAMA DE INSTALACIÓN (M74) PARA ECOPHON SOMBRA A

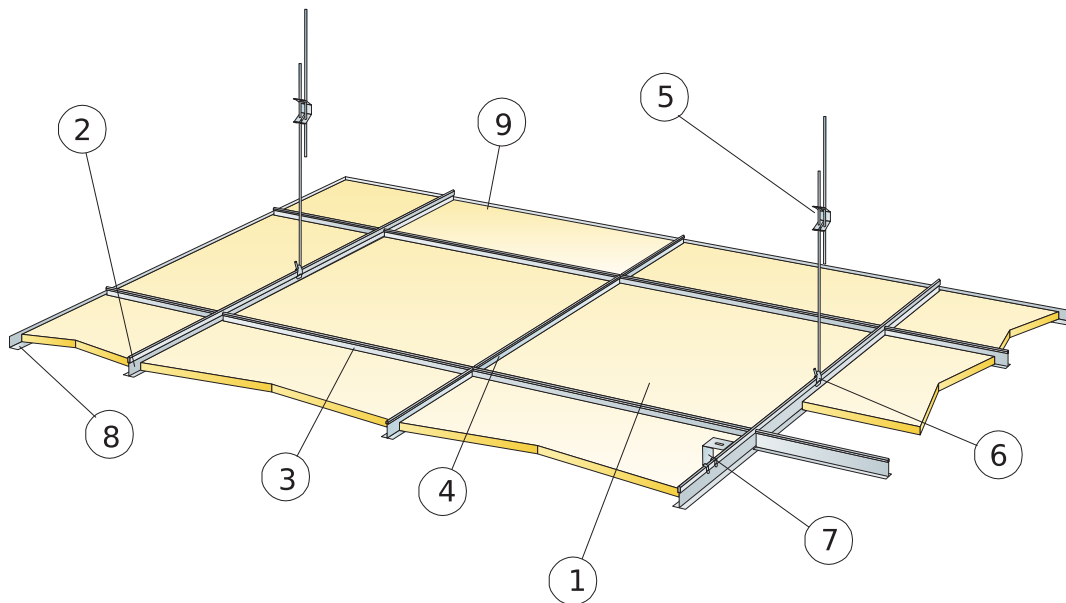

© Ecophon Group

REPERCUSION M2 (EXCLUYENDO DESPERDICIOS)

	Formato, mm		
	600x600	609,6x609,6	1200x600
1 Sombra A	2,8/m <sup>2</sup>	2,69/m <sup>2</sup>	1,4/m <sup>2</sup>
2 Connect Perfil primario T24 negro, instalado a ejes cada 1200 mm (distancia máx. a pared de 600 mm. Puede ser ampliable a 1200mm, si0,9m/m <sup>2</sup> no existen cargas adicionales entre el perfil principal y el paramento).	-	-	0,9m/m <sup>2</sup>
3 Connect Perfil secundario T24 negro, L=1200 mm, instalado cada 600mm	1,7m/m <sup>2</sup>	-	1,7m/m <sup>2</sup>
4 Connect Perfil secundario T24 negro, L=600 mm	0,9m/m <sup>2</sup>	-	-
5 Connect Doble Varilla de Cuelgue regulable, instalada a ejes cada 1200 mm (distancia máx. a pared 600 mm)	0,7/m <sup>2</sup>	0,7/m <sup>2</sup>	0,7/m <sup>2</sup>
6 Connect Clip de cuelgue (no utilizar en instalaciones de piscinas climatizadas)	0,7/m <sup>2</sup>	-	0,7/m <sup>2</sup>
7 Para instalación directa: Connect Escuadra de fijación directa, instalada a ejes cada 1200mm	0,7/m <sup>2</sup>	-	0,7/m <sup>2</sup>
8 Connect Perfil perimetral angular negra, fijado cada 300mm	como se requiera	-	como se requiera
Δ Profundidad mínima total del sistema con varilla regulable de cuelgue: 100 mm; con escuadra de fijación directa: 50 mm	-	-	-
δ Profundidad mínima para desmontaje: 120 mm	-	-	-

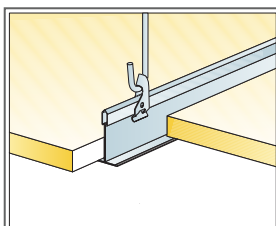
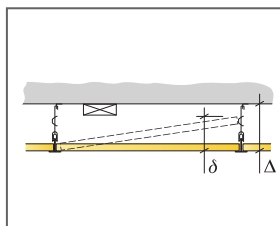

Suspensión con varilla y Clip de cuelgue

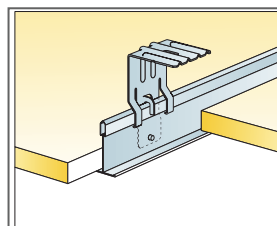

Suspensión con varilla y Clip de cuelgue

Formato, mm	Máxima carga dinámica [N]	Mínima capacidad de carga [N]
600x600x15	50	160
609,6x609,6x15	50	160
1200x600x15	50	160

Capacidad de carga