

Ecophon Gedina™ A

Ecophon Gedina™ A plokštės montuojamos su matoma konstrukcija. Kiekvieną plokštę galima išmontuoti atskirai, kad būtų galima lengvai pasiekti aukščiau esantį sofitą. Ecophon Gedina™ A skirta naudoti tais atvejais, kai reikalingas lengvas montavimas, kabamosios lubos ir kad būtų tenkinami standartiniai funkciniai reikalavimai.



Anvleie Special School, Omagh, Jungtinė Karalystė

SISTEMOS INFORMACIJA

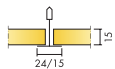

Matmenys, mm	600x600	1200x600	1200x1200
Connect T15	•	•	•
Connect T24	•	•	•
Storis (THK)	15	15	15
Montav. brėž.	M118, M237	M118	M118

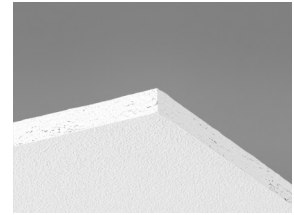
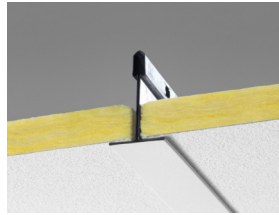
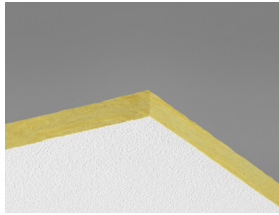

Akustika

Garso sugertis:

Bandyų rezultatai atitinka standartą EN ISO 354. Klasifikavimas pagal standartą EN ISO 11654.

α_p , Praktinis garso sugerties koeficientas

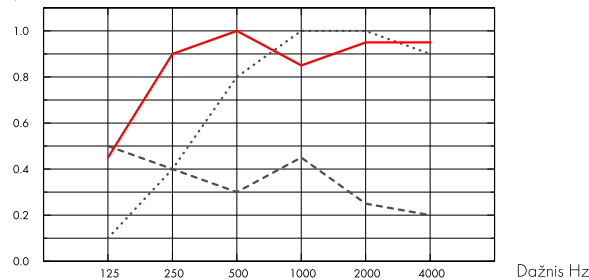

- Gedina A 15 mm, 50 mm s.k.a.
- Gedina A 15 mm, 200 mm s.k.a.
- Gedina A/gamma 15 mm, 200 mm o.d.s.
- o.d.s = konstrukcijos pakabinimo gylis

	THK mm	o.d.s. mm	α_p , Praktinis garso sugerties koeficientas						α_w	Garso sugerties klasė
			125 Hz	250 Hz	500 Hz	1000 Hz	2000 Hz	4000 Hz		
-	15	50	0.10	0.40	0.80	1.00	1.00	0.90	0.70	C
-	15	200	0.45	0.90	1.00	0.85	0.95	0.95	0.95	A
gamma	15	200	0.50	0.40	0.30	0.45	0.25	0.20	0.30	D

THK mm	o.d.s. mm	NRC	SAA
15	50	0.80	0.80
15	400	0.85	0.86

	AC(1.5) raiškumo klasė, ASTM E1111, ASTM E1110	Svertinis normalizuotas šoninių lygių skirtumas	CAC dB Lubų garso slopinimo klasė, ASTM 1414, ASTM E413
15	190	19	19



Patalpų oro kokybė

Sertifikatai / Ženklinimas	G35xxxxxx articles	37xxxxxx articles
Eurofins Indoor Air Comfort®	IAC Gold	IAC Gold
French VOC	A+	A+
Finnish M1	•	





Cradle to Cradle Certified®



Šis produktas sertifikuotas Cradle to Cradle Certified® Bronzos lygiu (4.0 versija).



Material Health

Šis gaminys gavo C2C Certified Material Health Certificate™ sidabro lygio sertifikatą (standartinė 4.0 versija). C2C Certified Material Health Certificate™ – tai gaminio sudėties sveikatos ir saugos patikrinimas, naudojant „Cradle-to-Cradle“ sertifikuoto gaminio standarto medžiagų sveikatos reikalavimus.



Poveikis aplinkai

	kg CO ₂ equiv/m ²	Gyvavimo ciklo etapai nuo A1 iki C4 iš EPD, pagal ISO 14025 / EN 15804
Gedina A	2,06	



Perdirbimas

Minimalus perdirbtų žaliavų kiekis	46%
Perdirbimas	Visiškai perdirbama



Priešgaisrinė sauga

Šalis	EN	Klasė
Europe	EN 13501-1	A2-s1,d0



Atsparumas drėgmei

Klasė
Class C, RH 95% and 30°C



Šviesos atspindėjimas

White 500, artimiausia NCS spalva S 0500-N, šviesos atspindėjimas 84% (iš jų daugiau kaip 99% sklaidusis atspindys).



Valymas

Sausas valymas ir siurbimas kasdien. Drėgnas valymas kartą per savaitę.



Išmontavimo galimybės

Plokštės lengvai išmontuojamos. Minimalus išmontavimo aukštis nurodytas montavimo brėžiniuose.



Montavimas

Montuojama laikantis nurodymų montavimo brėžiniuose, instrukcijose ir pateiktuose pavyzdžiuose. Informacija apie minimalų sistemos kabinimo aukštį pateikta prie Medžiagų išėigos.



Sistemos svoris

	kg/m ²
Gedina A	1,3
Gedina A + Connect grid system	2,3
Gedina A/Gamma	2,7
Gedina A/Gamma + Connect grid system	1,7

Informacija apie svorį yra orientacinė ir gali skirtis.



Mechaninės savybės

Žr. lentelę apie maksimalią apkrovą ir minimalią apkrovą bei funkcinis reikalavimus, mechanines savybes puslapyje www.ecophon.com/lt.



CE

Visi Ecophon akustinių kabamųjų lubų gaminiai turi CE ženklą, atitinkantį Europos standartą EN13964:2014. Konkretaus gaminio savybės nurodytos Eksploatacinių savybių deklaracijoje.

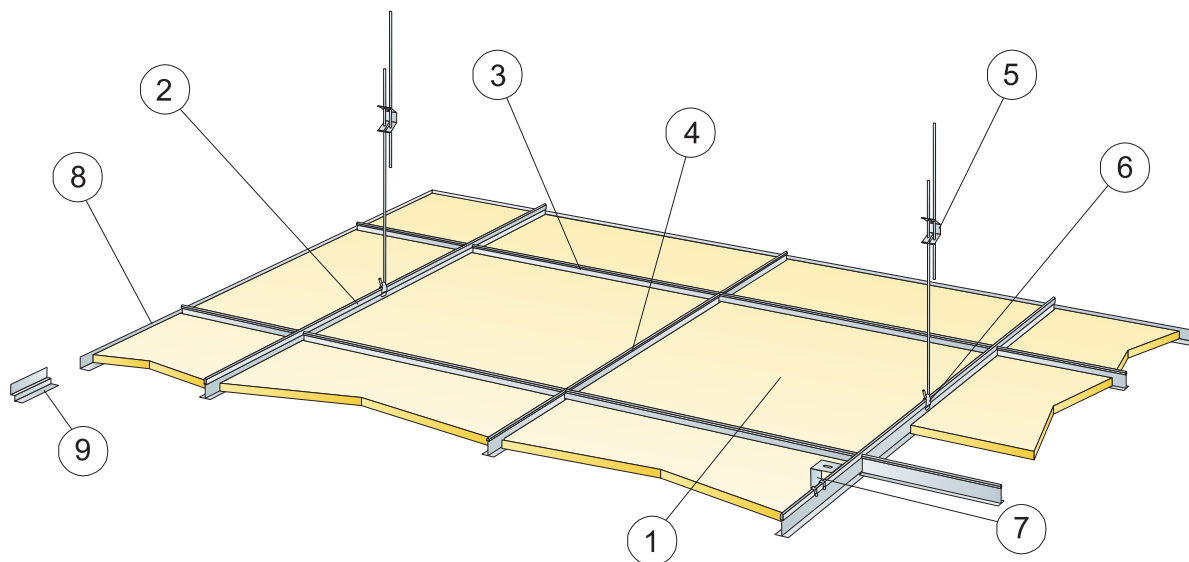

© Ecophon Group

IŠEIGA (NEJSK. ATLIEKŲ)

	Matmenys, mm		
	600x600	1200x600	1200x1200
1 Gedina A	2,8/m ²	1,4/m ²	0,7/m ²
2 Connect T24 arba T15 pagrindinis profilis, montuojamas kas 1200 mm (maks. atstumas nuo sienos 600 mm, gali būti prailgintas iki 1200 mm jei tarp profilio ir sienos nėra apkrovos).	0,9/m ²	0,9/m ²	0,9/m ²
3 Connect T24 arba T15 skersinis profilis, L=1200 mm, montuojamas kas 600 mm	1,7/m ²	1,7/m ²	0,9/m ²
4 Connect T24 arba T15 skersinis profilis, L=600 mm	0,9/m ²	-	-
5 Connect reguliuojamas tvirtinimo kablys, montuojamas kas 1200 mm (maks. atstumas nuo sienos 600 mm)	0,7/m ²	0,7/m ²	0,7/m ²
6 Connect kablo fiksatorius (nerekomenduojama naudoti baseinuose)	0,7/m ²	0,7/m ²	0,7/m ²
7 Montuojant tiesiogiai: Connect tvirtinimo kampas, montuojamas kas 1200 mm	0,7/m ²	0,7/m ²	0,7/m ²
8 Connect perimetrisinis profilis, tvirtinamas kas 300 mm	pagal poreikius		
9 Connect digubas perimetrisinis profilis, tvirtinamas kas 300 mm	pagal poreikius		
Δ Min. sistemos kabinimo aukštis, su reguliuojamu tvirtinimo kabliu: 100 mm, su tvirtinimo kampu: 50 mm	-	-	-
δ Min. išmontavimo aukštis: 120 mm (130 mm su 1200x1200)	-	-	-
Šviestuvus integruojant į plokščių sistemas naudoti Connect Bridging	-	-	-

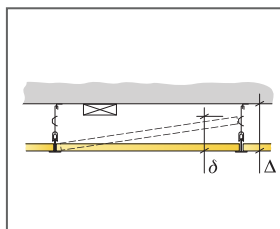

Žr. Medžiagų išeięą

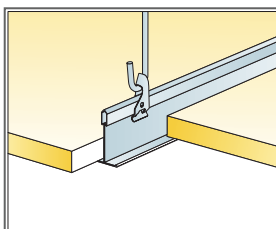

Kabinimas naudojant reguliuojamą kabinimo kablį ir fiksatorių

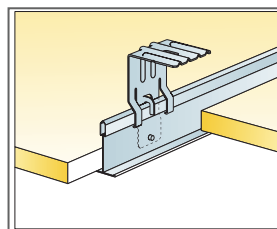

Kabinimas naudojant tvirtinimo kampą

Matmenys, mm	Maks. Naudojimo apkrova (N)	Min. Keliamoji gėba (N)
600x600x15	50	160
1200x600x15	50	160
1200x1200x15	50	160

Naudojimo apkrova/keliamoji gėba

MONTAVIMO INSTRUKCIJA (M237) ECOPHON GEDINA A, CONNECT T24 PAGRINDINIS PROFILIS MONTUOJAMAS KAS 1800 MM

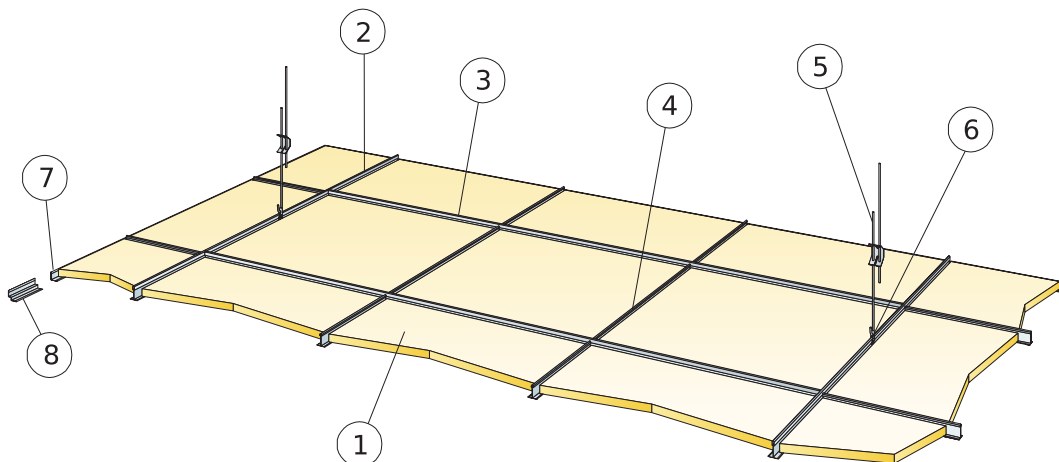

© Ecophon Group

IŠEIGA (NEJSK. ATLIEKŲ)

	Matmenys, mm
	600x600
1 Gedina A	2,8/m ²
2 Connect T24 pagrindinis profilis, montuojamas kas 1800 mm (maks. atstumas nuo sienos 600 mm, gali būti prailgintas iki 1200 mm, jei tarp pagrindinio profilio ir sienos nėra apkrovos), 0,56m/m ²	
3 Connect T24 skersinis profilis, L=1800 mm	1,7m/m ²
4 Connect T24 skersinis profilis, L=600 mm	1,1m/m ²
5 Connect reguliuojamas tvirtinimo kablys, montuojamas kas 1200 mm (maks. atstumas nuo sienos 600 mm)	0,46/m ²
6 Connect kablo fiksatorius	0,46/m ²
7 Connect perimetrisinis profilis, tvirtinamas kas 300 mm	pagal poreikius
8 Alt. Connect dvigubas perimetrisinis profilis, tvirtinamas kas 300 mm	pagal poreikius
δ Min. išmontavimo aukštis: 120 mm	-
Δ Min. sistemos kabinimo aukštis, su reguliuojamu tvirtinimo kabliu: 100 mm, su tvirtinimo kampiu: 50 mm	-

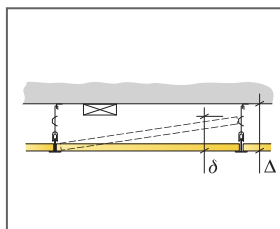

Žr. Medžiagų išeiigą

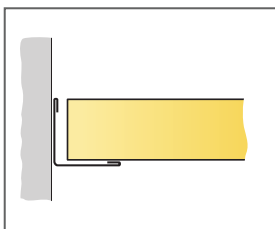

Stati briauna, plokštė uždėta ant perimetrisinio profilio

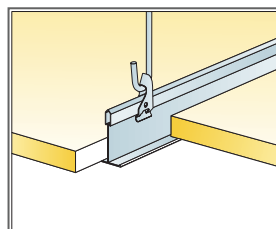

Kabinimas naudojant reguliuojamą kabinimo kablią ir fiksatorių

Matmenys, mm	Maks. Naudojimo apkrova (N)	Min. Keliamoji geba (N)
600x600x15	20	160

Naudojimo apkrova/keliamoji geba

Ecophon Gedina™ E

Ecophon Gedina™ E plokštės yra su įgilinta briauna ir montuojamos su įleidžiama matoma konstrukcija. Tai luboms suteikia šešėlio efektą, kad būtų pabrėžta kiekviena plokštė ir iš dalies paslėpta konstrukcija. Naudojama, kai reikia lengvai sumontuojamų kabamųjų lubų, kad būtų patenkinti esminiai funkciniai reikalavimai.



SISTEMOS INFORMACIJA

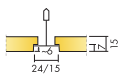

Matmenys, mm	600x600	1200x600	1200x1200
Connect T15	•	•	
Connect T24	•	•	•
Storis (THK)	15	15	15
Montav. brėž.	M121, M270, M401	M121, M401	M121



Akustika

Garso sugertis:

Bandymų rezultatai atitinka standartą EN ISO 354 ir NRC bei SAA vertes (Noise Reduction Coefficient ir Sound Absorption Average) pagal ASTM C 423 standartą.

α_p , Praktinis garso sugerties koeficientas

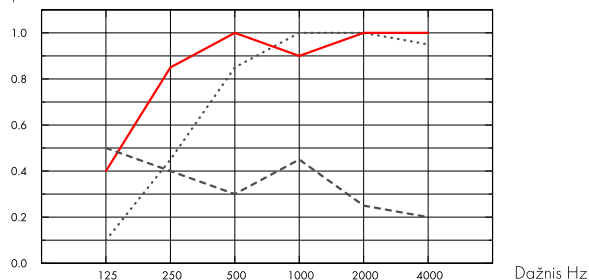

- Gedina E 15 mm, 60 mm s.k.a.
 - Gedina E 15 mm, 200 mm s.k.a.
 - Gedina E/gamma 15 mm, 200 mm o.d.s.
- o.d.s = konstrukcijos pakabinimo gylis

	THK mm	o.d.s. mm	α_p , Praktinis garso sugerties koeficientas						α_w	Garso sugerties klasė
			125 Hz	250 Hz	500 Hz	1000 Hz	2000 Hz	4000 Hz		
-	15	60	0.10	0.45	0.85	1.00	1.00	0.95	0.75	C
-	15	200	0.40	0.85	1.00	0.90	1.00	1.00	1.00	A
gamma	15	200	0.50	0.40	0.30	0.45	0.25	0.20	0.30	D

THK mm	o.d.s. mm	NRC	SAA
15	60	0.85	0.86
15	400	0.85	0.83

AC(1.5)	Svertinis normalizuotas šoninių lygių skirtumas	CAC dB
raiškumo klasė, ASTM E1111, ASTM E1110		Lubių garso slopinimo klasė, ASTM 1414, ASTM E413
15	190	19



Patalpų oro kokybė

Sertifikatai / Ženklinimas	G35xxxxxx articles	37xxxxxx articles
Eurofins Indoor Air Comfort®	IAC Gold	IAC Gold
French VOC	A+	A+
Finnish M1	•	





Cradle to Cradle Certified®



Šis produktas sertifikuotas Cradle to Cradle Certified® Bronzos lygiu (4.0 versija).



Material Health

Šis gaminy s gavo C2C Certified Material Health Certificate™ sidabro lygio sertifikatą (standartinė 4.0 versija). C2C Certified Material Health Certificate™ – tai gaminio sudėties sveikatos ir saugos patikrinimas, naudojant „Cradle-to-Cradle“ sertifikuoto gaminio standarto medžiagų sveikatos reikalavimus.



Poveikis aplinkai

	kg CO ₂ equiv/m ²	Gyvavimo ciklo etapai nuo A1 iki C4 iš EPD, pagal ISO 14025 / EN 15804
Gedina E	2,62	



Perdirbimas

Minimalus perdirbtų žaliavų kiekis	44%
Perdirbimas	Visiškai perdirbama



Priešgaisrinė sauga

Šalis	EN	Klasė
Europe	EN 13501-1	A2-s1,d0



Atsparumas drėgmei

C klasė, santykinė drėgmė iki 95% 30°C temperatūroje, pagal EN 13964:2014 standartą



Šviesos atspindėjimas

White 500, artimiausia NCS spalva S 0500-N, šviesos atspindėjimas 84% (iš jų daugiau kaip 99% sklaidusis atspindys).



Valymas

Sausas valymas ir siurbimas kasdien. Drėgnas valymas kartą per savaitę.



Išmontavimo galimybės

Plokštės lengvai išmontuojamos. Minimalus išmontavimo aukštis nurodytas montavimo brėžiniuose.



Montavimas

Montuojama laikantis nurodymų montavimo brėžiniuose, instrukcijose ir pateiktuose pavyzdžiuose. Informacija apie minimalų sistemos kabinimo aukštį pateikta prie Medžiagų išeiigos.



Sistemos svoris

	kg/m ²
Gedina E	1,3
Gedina E + Connect grid system	2,3
Gedina E/Gamma	1,7
Gedina E/Gamma + Connect grid system	2,7

Informacija apie svorį yra orientacinė ir gali skirtis.



Mechaninės savybės

Žr. lentelę apie maksimalią apkrovą ir minimalią apkrovą bei funkcinius reikalavimus, mechanines savybes puslapyje www.ecophon.com/lt.



CE

Visi Ecophon akustinių kabamųjų lubų gaminiai turi CE ženklą, atitinkantį Europos standartą EN13964:2014. Konkretaus gaminio savybės nurodytos Eksploatacinių savybių deklaracijoje.

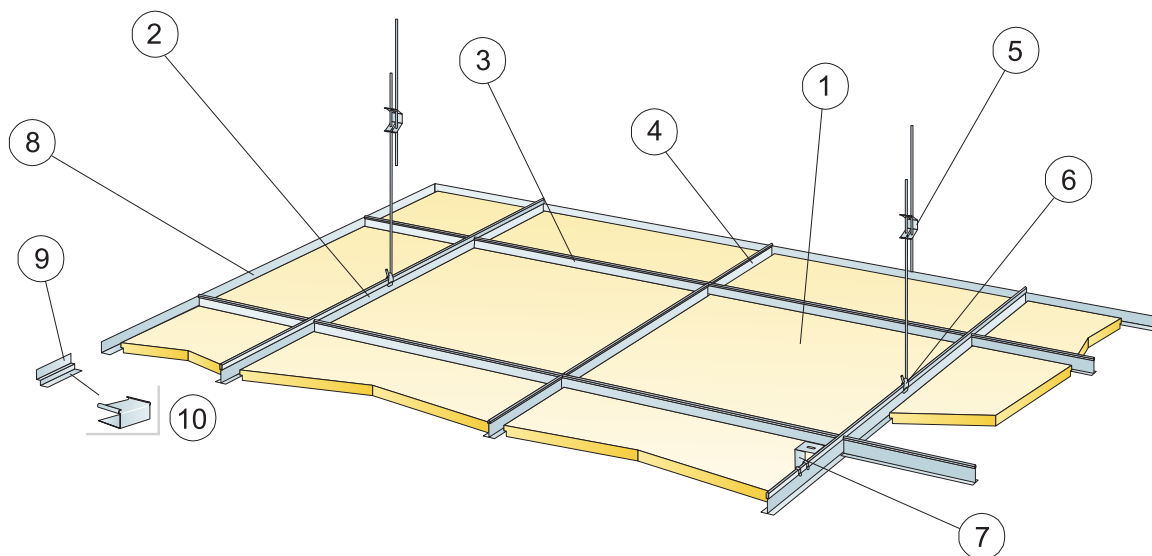

© Ecophon Group

IŠEIGA (NEJŠK. ATLIEKŲ)

	Matmenys, mm		
	600x600	1200x600	1200x1200
1 Gedina E	2,8/m ²	1,4/m ²	0,7/m ²
2 Connect T24 pagrindinis profilis, montuojamas kas 1200 mm (maks. atstumas nuo sienos 600 mm, gali būti prailgintas iki 1200 mm jei tarp profilio ir sienos nėra apkrovos).	0,9m/m ²	0,9m/m ²	0,9m/m ²
3 Connect T24 skersinis profilis, L=1200 mm, montuojamas kas 600 mm	1,7m/m ²	1,7m/m ²	0,7m/m ²
4 Connect T24 skersinis profilis, L=600 mm	0,9m/m ²	-	-
5 Connect reguliuojamas tvirtinimo kablys, montuojamas kas 1200 mm (maks. atstumas nuo sienos 600 mm)	0,7/m ²	0,7/m ²	0,7/m ²
6 Connect kablo fiksatorius (nerekomenduojama naudoti baseinuose)	0,7/m ²	0,7/m ²	0,7/m ²
7 Montuojant tiesiogiai: Connect tvirtinimo kampas, montuojamas kas 1200 mm	0,7/m ²	0,7/m ²	0,7/m ²
8 Connect perimetrisis profilis, tvirtinamas kas 300 mm	pagal poreikius		
9 Connect digubas perimetrisis profilis, tvirtinamas kas 300 mm	pagal poreikius		
10 Connect E-plug detalė (montuojama su Connect dvigubu perimetriniu profiliu)	pagal poreikius		
Δ Min. sistemos kabinimo aukštis, su reguliuojamu tvirtinimo kabliu: 110 mm, su tvirtinimo kampu: 60 mm	-	-	-
δ Min. išmontavimo aukštis: 120 mm (130 mm su 1200x1200)	-	-	-
Šviestuvus integruojant į plokščių sistemas naudoji Connect Bridging	-	-	-

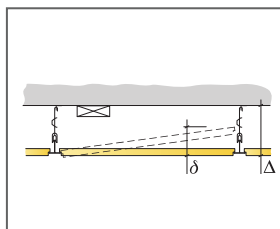

Žr. Medžiagų išeišką

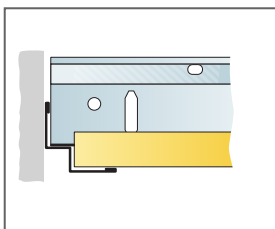

Stati briauna, plokštė uždėta ant dvigubo perimetrinio profilio.

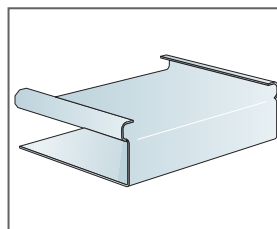

Connect E-plug detalė

Matmenys, mm	Maks. Naudojimo apkrova (N)	Min. Keliamoji geba (N)
600x600x15	30	160
1200x600x15	30	160
1200x1200x15	30	160

Naudojimo apkrova/keliamoji geba

MONTAVIMO INSTRUKCIJA (M270) ECOPHON GEDINA E, CONNECT T24 PAGRINDINIS PROFILIS MONTUOJAMAS KAS 1800 MM

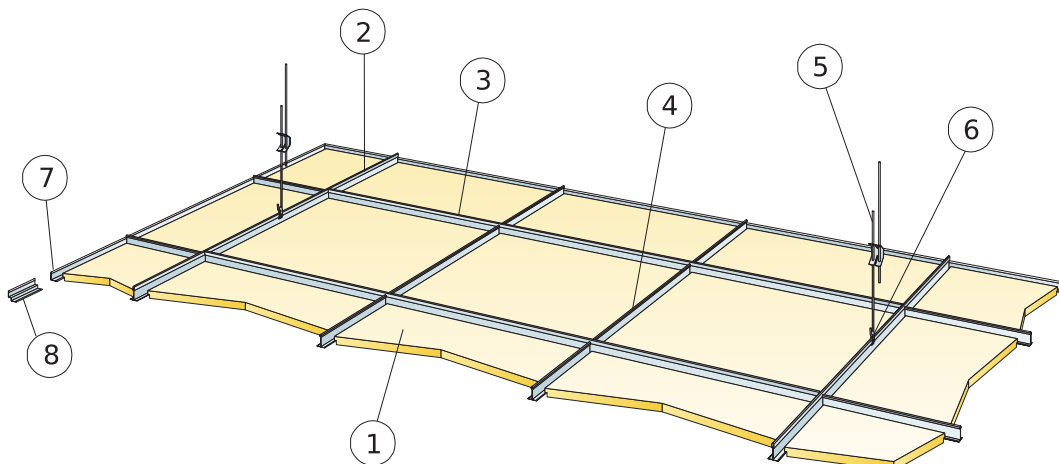

© Ecophon Group

IŠEIGA (NEJSK. ATLIEKŲ)

	Matmenys, mm
	600x600
1 Gedina E	2,8/m ²
2 Connect T24 pagrindinis profilis, montuojamas kas 1800 mm (maks. atstumas nuo sienos 600 mm, gali būti prailgintas iki 1200 mm, jei tarp pagrindinio profilio ir sienos nėra apkrovos), 0,56m/m ²	
3 Connect T24 skersinis profilis, L=1800 mm	1,7m/m ²
4 Connect T24 skersinis profilis, L=600 mm	1,1m/m ²
5 Connect reguliuojamas tvirtinimo kablys, montuojamas kas 1200 mm (maks. atstumas nuo sienos 600 mm)	0,46/m ²
6 Connect kablo fiksatorius	0,46/m ²
7 Connect perimetrisinis profilis, tvirtinamas kas 300 mm	pagal poreikius
8 Alt. Connect dvigubas perimetrisinis profilis, tvirtinamas kas 300 mm	pagal poreikius
Δ Min. sistemos kabinimo aukštis, su reguliuojamu tvirtinimo kabliu: 110 mm, su tvirtinimo kampu: 60 mm	-
δ Min. išmontavimo aukštis: 120 mm	-
Šviestuvus integruojant į plokščių sistemas naudoti Connect Bridging	-

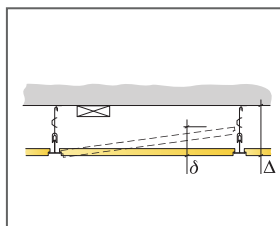

Žr. Medžiagų išeišką

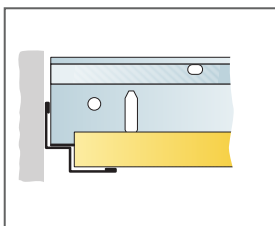

Stati briauna, plokštė uždėta ant dvigubo perimetrisinio profilio.

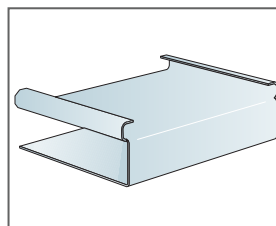

Connect Eplug detalė

Matmenys, mm	Maks. Naudojimo apkrova (N)	Min. Keliamoji geba (N)
600x600x15	20	160

Naudojimo apkrova/keliamoji geba

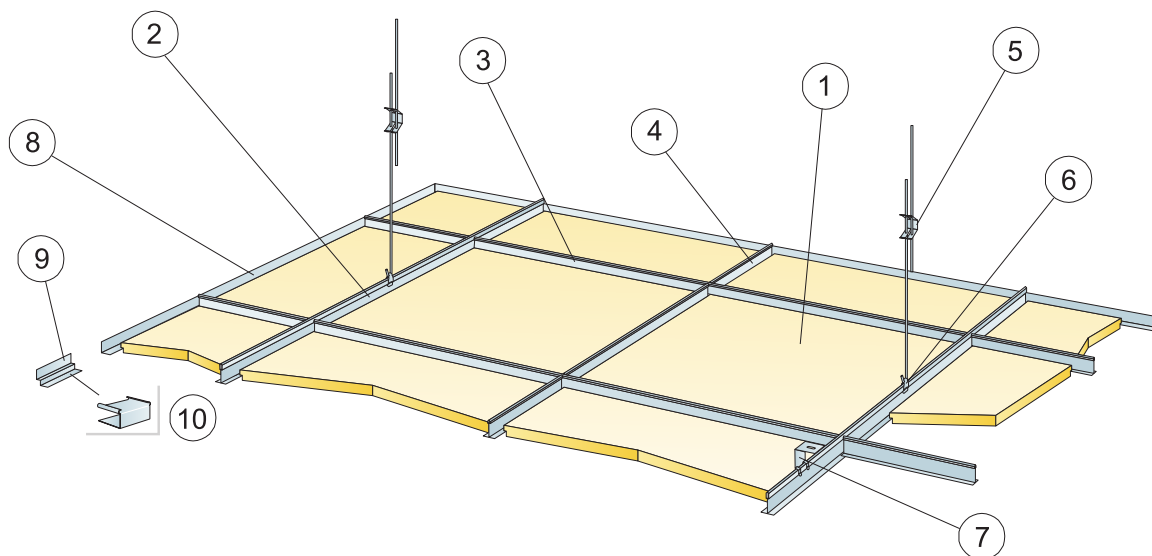

© Ecophon Group

IŠEIGA (NEJSK. ATLIEKŲ)

	Matmenys, mm	
	600x600	1200x600
1 Gedina E T15	2,8/m ²	1,4/m ²
2 Connect T15 pagrindinis profilis, montuojamas kas 1200 mm (maks. atstumas nuo sienos 600 mm, gali būti prailgintas iki 1200 mm jei tarp profilio ir sienos nėra apkrovos).	0,9m/m ²	0,9m/m ²
3 Connect T15 skersinis profilis, L=1200 mm, montuojamas kas 600 mm	1,7m/m ²	1,7m/m ²
4 Connect T15 skersinis profilis, L=600 mm	0,9m/m ²	-
5 Connect reguliuojamas tvirtinimo kablys, montuojamas kas 1200 mm (maks. atstumas nuo sienos 600 mm)	0,7/m ²	0,7/m ²
6 Connect kablo fiksatorius (nerekomenduojama naudoti baseinuose)	0,7/m ²	0,7/m ²
7 Montuojant tiesiogiai: Connect tvirtinimo kampas, montuojamas kas 1200 mm	0,7/m ²	0,7/m ²
8 Connect perimetrinis profilis, tvirtinamas kas 300 mm	pagal poreikius	
9 Connect digubas perimetrinis profilis, tvirtinamas kas 300 mm	pagal poreikius	
Δ Min. sistemos kabinimo aukštis, su reguliuojamu tvirtinimo kabliu: 110 mm, su tvirtinimo kampu: 60 mm	-	-
δ Min. išmontavimo aukštis: 120 mm	-	-
Šviestuvus integruojant į plokščių sistemas naudoti Connect Bridging	-	-

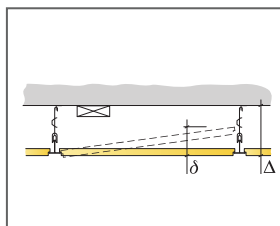

Žr. Medžiagų išeišką

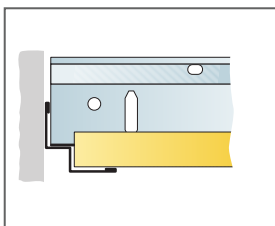

Stati briauna, plokštė uždėta ant dvigubo perimetrinio profilio.

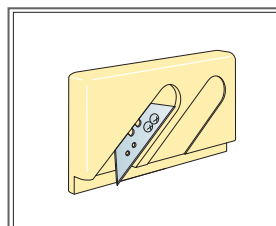

Peilis E briaunoms

Matmenys, mm	Maks. Naudojimo apkrova (N)	Min. Keliamoji geba (N)
600x600x15	30	160
1200x600x15	30	160

Naudojimo apkrova/keliamoji geba

Ecophon Gedina™ A + Extra Bass

„Gedina™ A“ lubos turi atvirą konstrukciją, o kiekviena plokštė gali būti lengvai išmontuojama. „Gedina“ plokščių viršuje pritvirtintas „Extra Bass“ žemųjų dažnių slopintuvas. Kabamųjų lubų sistema specialiai sukurta patalpoms, kuriose reikia slopinti žemuosius dažnius.



MFC Ostburg, Ostburg, Olanda

SISTEMOS INFORMACIJA

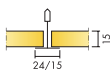

Matmenys, mm	600x600	1200x600
Extra Bass	•	•
T15	•	•
T24	•	•
Storis (THK)	15	15
Montav. brėž.	M376, M379	M376

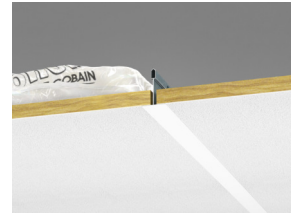
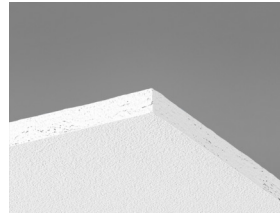
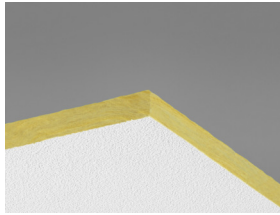

Akustika

Garso sugertis:

Bandytų rezultatai atitinka standartą EN ISO 354. Klasifikavimas pagal standartą EN ISO 11654.

α_p , Praktinis garso sugerties koeficientas

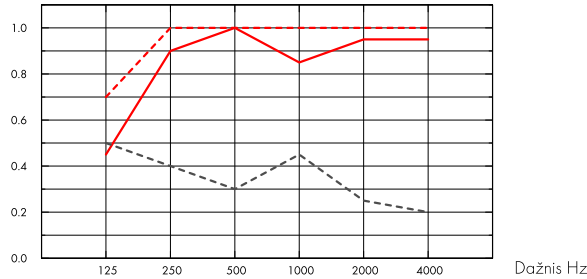

- Gedina A 15 mm, 200 mm s.k.a.
 - - - Gedina A 15 mm + Extra Bass, 200 mm s.k.a.
 - Gedina A/gamma 15 mm, 200 mm o.d.s.
- o.d.s = konstrukcijos pakabinimo gylis

	THK mm	o.d.s. mm	α_p , Praktinis garso sugerties koeficientas						α_w	Garso sugerties klasė
			125 Hz	250 Hz	500 Hz	1000 Hz	2000 Hz	4000 Hz		
-	15	200	0.45	0.90	1.00	0.85	0.95	0.95	0.95	A
+ Extra Bass	65	200	0.70	1.00	1.00	1.00	1.00	1.00	1.00	A
gamma	15	200	0.50	0.40	0.30	0.45	0.25	0.20	0.30	D



Poveikis aplinkai

kg CO₂ equiv/m²

Gedina A	2,06 (Gedina produktų grupės EPD pagal ISO 14025 / EN 15804)
Extra Bass	1,62 (Gedina produktų grupės EPD pagal ISO 14025 / EN 15804)

Gyvavimo ciklo etapai nuo A1 iki C4 iš EPD, pagal ISO 14025 / EN 15804



Perdirbimas

Minimum post-consumer recycled content - Gedina A	46%
Minimum post-consumer recycled content - Extra Bass	66%
Recyclability	Fully recyclable



Priešgaisrinė sauga

Šalis	Fire standard	Klasė
Europe	EN 13501-1	A2-s1,d0

Plokščių vidus iš stiklo vatos buvo ištestuotas ir klasifikuojamas kaip nedegus pagal EN ISO 1182.



Atsparumas drėgmei

C klasė, santykinė drėgmė iki 95% 30°C temperatūroje, pagal EN 13964:2014 standartą



Šviesos atspindėjimas

White 500, artimiausia NCS spalva S 0500-N, šviesos atspindėjimas 84% (iš jų daugiau kaip 99% sklaidusis atspindys).



Valymas

Sausas valymas ir siurbimas kasdien. Drėgnas valymas kartą per savaitę.



Išmontavimo galimybės

Plokštės lengvai išmontuojamos. Minimalus išmontavimo aukštis nurodytas montavimo brėžiniuose.



Montavimas

Montuojama laikantis nurodymų montavimo brėžiniuose, instrukcijose ir pateiktuose pavyzdžiuose. Informacija apie minimalų sistemos kabinimo aukštį pateikta prie Medžiagų išėigos.



Sistemos svoris

	kg/m ²	Informacija apie svorį yra orientacinė ir gali skirtis.
Gedina E	1,3	
Gedina E + Connect grid system	2,3	
Gedina E/Gamma	1,7	
Gedina E/Gamma + Connect grid system	2,7	



Mechaninės savybės

Žr. lentelę apie maksimalią apkrovą ir minimalią apkrovą bei funkcinius reikalavimus, mechanines savybes puslapyje www.ecophon.com/lt.



CE

Visi Ecophon akustinių kabamųjų lubų gaminiai turi CE ženklą, atitinkantį Europos standartą EN13964:2014. Konkretaus gaminio savybės nurodytos Eksploatacinių savybių deklaracijoje.

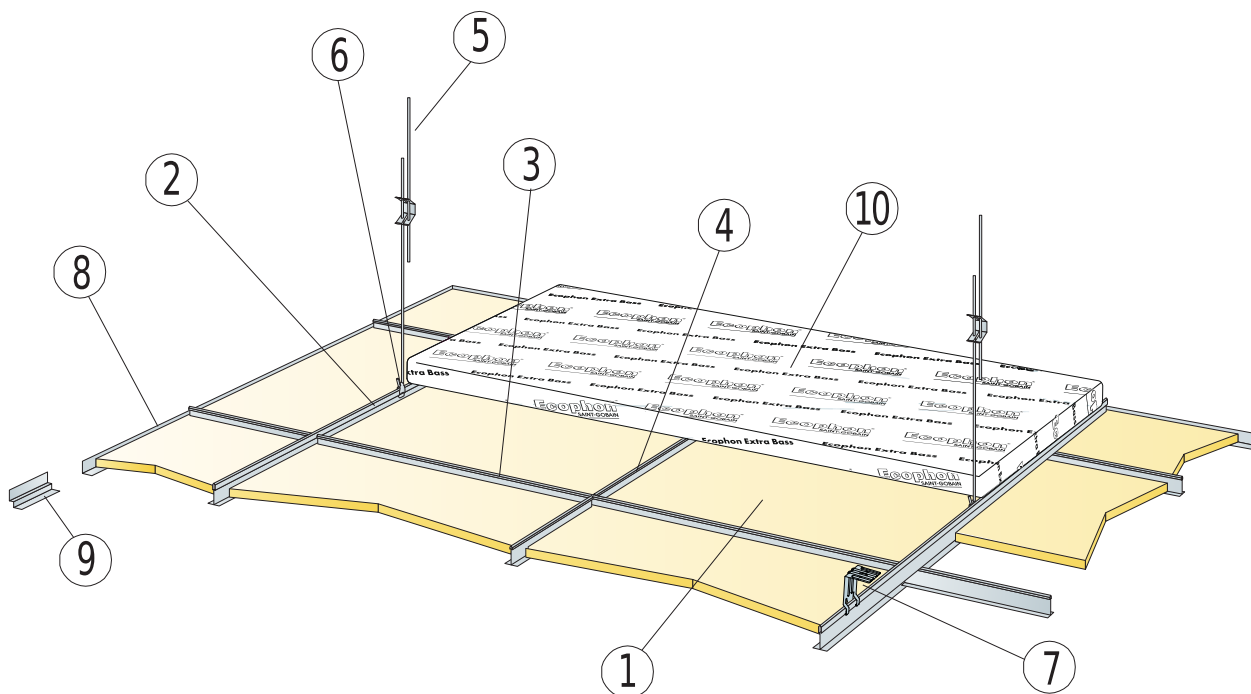

IŠEIGA (NEJŠK. ATLIEKŲ)

	Matmenys, mm	
	600x600	1200x600
1 Gedina A	2,8/m ²	1,4/m ²
2 Connect T24 arba T15 pagrindinis profilis, montuojamas kas 1200 mm (maks. atstumas nuo sienos 600 mm, gali būti prailgintas iki 1200 mm jei tarp profilio ir sienos nėra apkrovos).	0,9m/m ²	0,9m/m ²
3 Connect T24 arba T15 skersinis profilis, L=1200 mm, montuojamas kas 600 mm	1,7m/m ²	1,7m/m ²
4 Connect T24 arba T15 skersinis profilis, L=600 mm	0,9m/m ²	-
5 Connect reguliuojamas tvirtinimo kablys, montuojamas kas 1200 mm (maks. atstumas nuo sienos 600 mm)	0,7/m ²	0,7/m ²
6 Connect kabliai fiksatoriai (nerekomenduojama naudoti baseinuose)	0,7/m ²	0,7/m ²
7 Montuojant tiesiogiai: Connect tvirtinimo kampas, montuojamas kas 1200 mm	0,7/m ²	0,7/m ²
8 Connect perimetrisinis profilis, tvirtinamas kas 300 mm	pagal poreikius	
9 Connect dīgubas perimetrisinis profilis, tvirtinamas kas 300 mm	pagal poreikius	
10 Extra Bass (1200x600x50 mm)	0,7/m ²	0,7/m ²
11	-	-
Δ Min. sistemos kabinimo aukštis: 100 mm	-	-
δ Min. išmontavimo aukštis: 120 mm (virš lubų nėra Extra Bass plokščių)	-	-

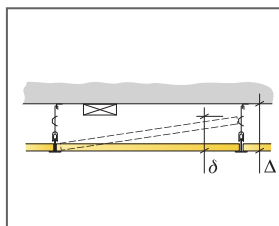

Žr. Medžiagų išeięą

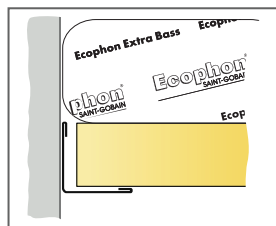
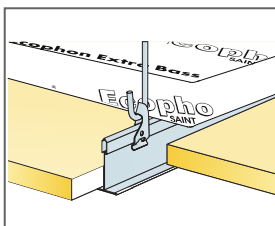

Matmenys, mm	Maks. Naudojimo apkrova (N)	Min. Keliamoji gėba (N)
600x600x15	30	160
1200x600x15	30	160

Naudojimo apkrova/keliamoji gėba

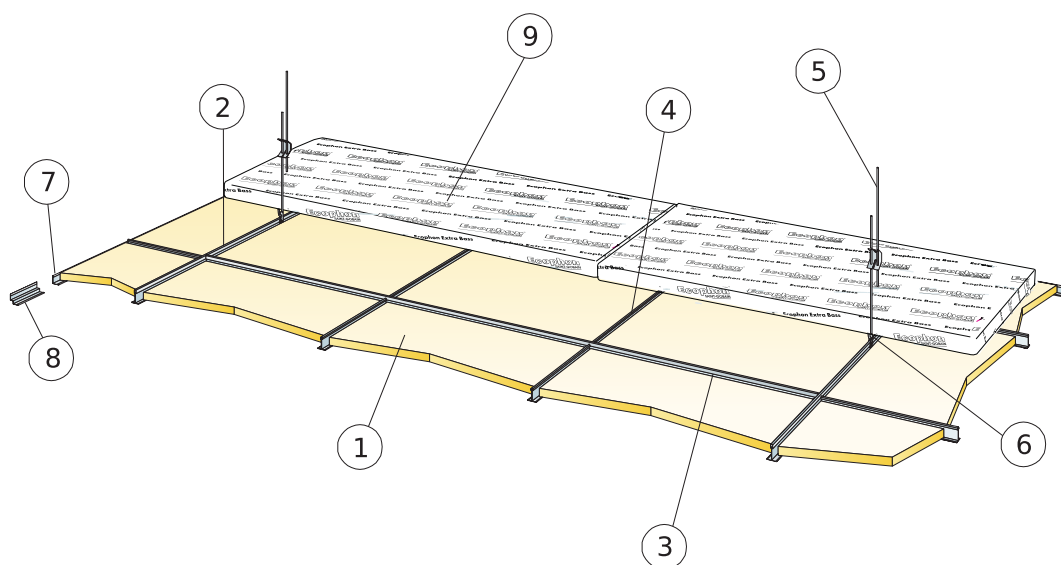

IŠEIGA (NEĮSK. ATLIEKŲ)

	Matmenys, mm
	600x600
1 Gedina A	2,8/m ²
2 Connect T24 pagrindinis profilis, montuojamas kas 1800 mm (maks. atstumas nuo sienos 600 mm, gali būti prailgintas iki 1200 mm, jei tarp pagrindinio profilio ir sienos nėra apkrovos).	0,56m/m ²
3 Connect T24 skersinis profilis, L=1800 mm	1,7m/m ²
4 Connect T24 skersinis profilis, L=600 mm	1,1 m/m ²
5 Connect reguliuojamas tvirtinimo kablys, montuojamas kas 1200 mm (maks. atstumas nuo sienos 600 mm)	0,46/m ²
6 Connect kablio fiksatorius	0,46/m ²
7 Connect perimetinis profilis, tvirtinamas kas 300 mm	pagal poreikius
8 Alt. Connect dvigubas perimetinis profilis, tvirtinamas kas 300 mm	pagal poreikius
9 Extra Bass (1200x600x50 mm)	0,7/m ²
10	-
Δ Min. sistemos kabinimo aukštis: 100 mm	-
δ Min. išmontavimo aukštis: 120 mm (virš lubų nėra Extra Bass plokščių)	-

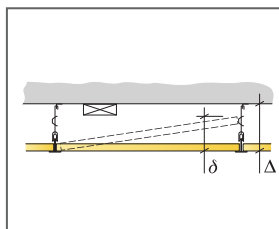

Žr. Medžiagų išeiigą

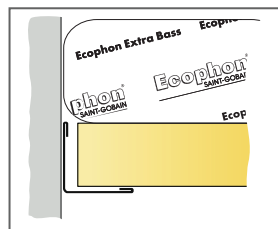
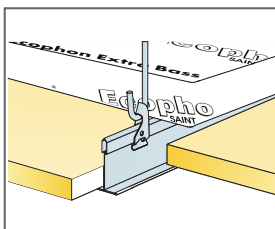

Matmenys, mm	Maks. Naudojimo apkrova (N)	Min. Keliamoji geba (N)
600x600x15	20	160

Naudojimo apkrova/keliamoji geba



Ecophon Gedina™ E + Extra Bass

„Gedina™ E“ lubos turi įleidžiamą matomą konstrukciją ir „tegular“ tipo briaunas. „Gedina E“ plokščių viršuje pritvirtintas „Extra Bass“ žemųjų dažnių slopintuvas. Ši kabamųjų lubų sistema ypač tinka patalpoms, kuriose reikia slopinti žemuosius dažnius.



Oriflame, Moscow, Russia

SISTEMOS INFORMACIJA

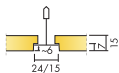

Matmenys, mm	600x600	1200x600
Extra Bass	•	•
T15	•	•
T24	•	•
Storis (THK)	15	15
Montav. brėž.	M377, M380	M377

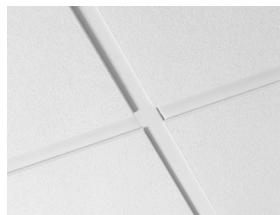

Akustika



Garso sugertis:

Bandymų rezultatai atitinka standartą EN ISO 354. Klasifikavimas pagal standartą EN ISO 11654.

α_p , Praktinis garso sugerties koeficientas

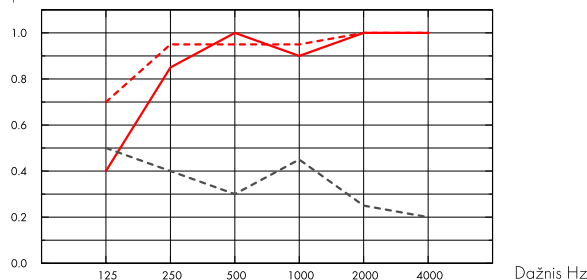

- Gedina E 15 mm, 200 mm s.k.a.
 - - - Gedina E 15 mm + Extra Bass, 200 mm s.k.a.
 - Gedina E/gamma 15 mm, 200 mm o.d.s.
- o.d.s = konstrukcijos pakabinimo gylis

	THK mm	o.d.s. mm	α_p , Praktinis garso sugerties koeficientas						α_w	Garso sugerties klasė
			125 Hz	250 Hz	500 Hz	1000 Hz	2000 Hz	4000 Hz		
-	15	200	0.40	0.85	1.00	0.90	1.00	1.00	1.00	A
+ Extra Bass	65	200	0.70	0.95	0.95	0.95	1.00	1.00	1.00	A
gamma	15	200	0.50	0.40	0.30	0.45	0.25	0.20	0.30	D

Poveikis aplinkai



kg CO₂ equiv/m²

Gedina E	2,62 (Gedina produktų grupės EPD pagal ISO 14025 / EN 15804)
Extra Bass	1,62 (Gedina produktų grupės EPD pagal ISO 14025 / EN 15804)

Gyvavimo ciklo etapai nuo A1 iki C4 iš EPD, pagal ISO 14025 / EN 15804

Perdirbimas



Minimalus perdirbtų žaliavų kiekis - Gedina A	44%
Minimalus perdirbtų žaliavų kiekis - Extra Bass	66%
Perdirbimas	Visiškai perdirbama

Priešgaisrinė sauga



Šalis	Fire standard	Klasė
Europe	EN 13501-1	A2-s1,d0

Plokščių vidus iš stiklo vatos buvo ištestuotas ir klasifikuojamas kaip nedegus pagal EN ISO 1182.



Atsparumas drėgmei

C klasė, santykinė drėgmė iki 95% 30°C temperatūroje, pagal EN 13964:2014 standartą



Šviesos atspindėjimas

White 500, artimiausia NCS spalva S 0500-N, šviesos atspindėjimas 84% (iš jų daugiau kaip 99% sklaidusis atspindys).



Valymas

Sausas valymas ir siurbimas kasdien. Drėgnas valymas kartą per savaitę.



Išmontavimo galimybės

Plokštės lengvai išmontuojamos. Minimalus išmontavimo aukštis nurodytas montavimo brėžiniuose.



Montavimas

Montuojama laikantis nurodymų montavimo brėžiniuose, instrukcijose ir pateiktuose pavyzdžiuose. Informacija apie minimalų sistemos kabinimo aukštį pateikta prie Medžiagų išėigos.



Sistemos svoris

	kg/m ²	Informacija apie svorį yra orientacinė ir gali skirtis.
Gedina E	1,3	
Gedina E + Connect grid system	2,3	
Gedina E/Gamma	1,7	
Gedina E/Gamma + Connect grid system	2,7	



Mechaninės savybės

Žr. lentelę apie maksimalią apkrovą ir minimalią apkrovą bei funkcinius reikalavimus, mechanines savybes puslapyje www.ecophon.com/lt.



CE

Visi Ecophon akustinių kabamųjų lubų gaminiai turi CE ženklą, atitinkantį Europos standartą EN13964:2014. Konkretaus gaminio savybės nurodytos Eksploatacinių savybių deklaracijoje.

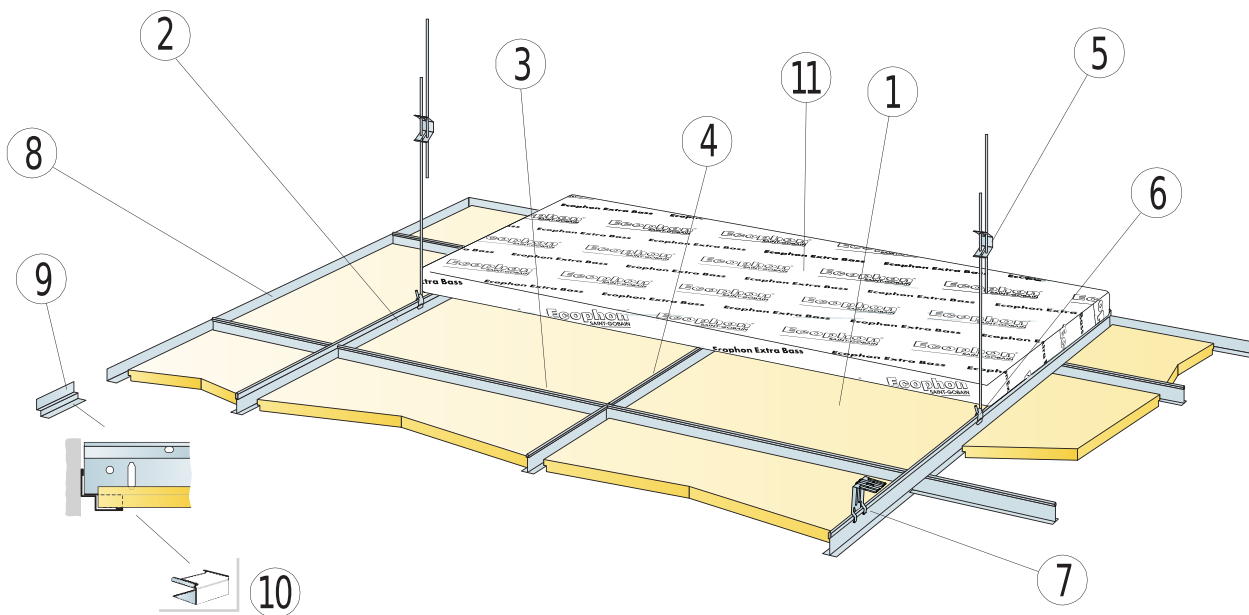

IŠEIGA (NEĮSK. ATLIEKŲ)

	Matmenys, mm	
	600x600	1200x600
1 Gedina E + Extra Bass	2,8/m ²	1,4/m ²
2 Connect T24 arba T15 pagrindinis profilis, montuojamas kas 1200 mm (maks. atstumas nuo sienos 600 mm, gali būti prailgintas iki 1200 mm jei tarp profilio ir sienos nėra apkrovos).	0,9/m ²	0,9/m ²
3 Connect T24 arba T15 skersinis profilis, L=1200 mm, montuojamas kas 600 mm	1,7/m ²	1,7/m ²
4 Connect T24 arba T15 skersinis profilis, L=600 mm	0,9/m ²	-
5 Connect reguliuojamas tvirtinimo kablys, montuojamas kas 1200 mm (maks. atstumas nuo sienos 600 mm)	0,7/m ²	0,7/m ²
6 Connect kablio fiksuotojas (nerekomenduojama naudoti baseinuose)	0,7/m ²	0,7/m ²
7 Montuojant tiesiogiai: Connect tvirtinimo kampas, montuojamas kas 1200 mm	0,7/m ²	0,7/m ²
8 Connect perimetrisinis profilis, tvirtinamas kas 300 mm	pagal poreikius	
9 Connect dīgubas perimetrisinis profilis, tvirtinamas kas 300 mm	pagal poreikius	
10 Connect E-plug detalė (montuojama su Connect dīgubu perimetritiniu profiliu)	pagal poreikius	
11 Extra Bass (1200x600x50 mm)	0,7/m ²	0,7/m ²
12	-	-
Δ Min. sistemos kabinimo aukštis: 110 mm	-	-
δ Min. minimalus išmontavimo aukštis T15: 110 mm, T24: 90 mm [be Extra Bass plokščių virš lubų]	-	-

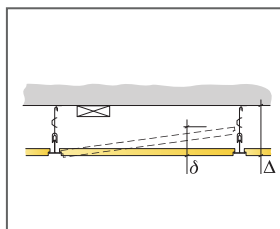

Žr. Medžiagų išeięę

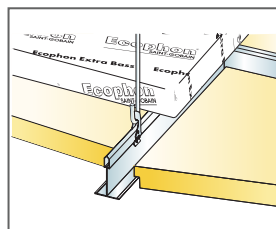
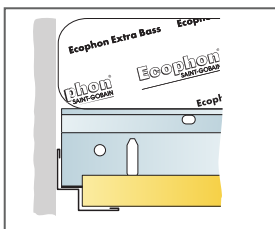

Matmenys, mm	Maks. Naudojimo apkrova (N)	Min. Keliamoji geba (N)
600x600x15	50	160
1200x600x15	50	160

Naudojimo apkrova/keliamoji geba

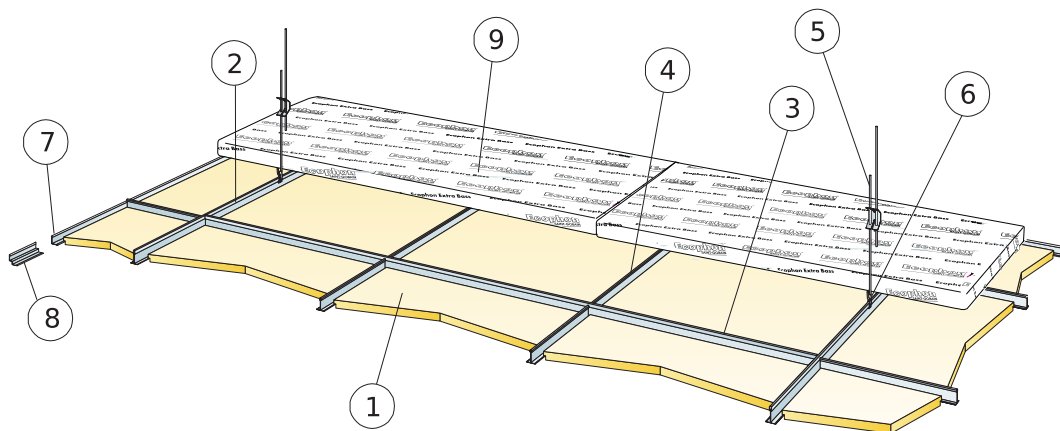

IŠEIGA (NEJŠK. ATLIEKŲ)

	Matmenys, mm
	600x600
1 Gedina E	2,8/m ²
2 Connect T24 pagrindinis profilis, montuojamas kas 1800 mm (maks. atstumas nuo sienos 600 mm, gali būti prailgintas iki 1200 mm, jei tarp pagrindinio profilio ir sienos nėra apkrovos).	0,56m/m ²
3 Connect T24 skersinis profilis, L=1800 mm	1,7m/m ²
4 Connect T24 skersinis profilis, L=600 mm	1,1 m/m ²
5 Connect reguliuojamas tvirtinimo kablys, montuojamas kas 1200 mm (maks. atstumas nuo sienos 600 mm)	0,46/m ²
6 Connect kablio fiksatorius	0,46/m ²
7 Connect perimetrisinis profilis, tvirtinamas kas 300 mm	pagal poreikius
8 Alt. Connect dvigubas perimetrisinis profilis, tvirtinamas kas 300 mm	pagal poreikius
9 Extra Bass (1200x600x50 mm)	0,7/m ²
10	-
Δ Min. sistemos kabinimo aukštis: 110 mm	-
δ Min. išmontavimo aukštis: 120 mm (virš lubų nėra Extra Bass plokščių)	-

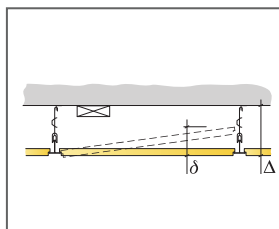

Žr. Medžiagų išeiigą

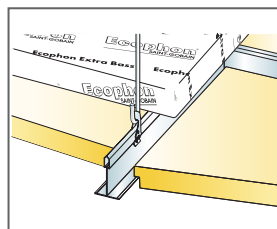
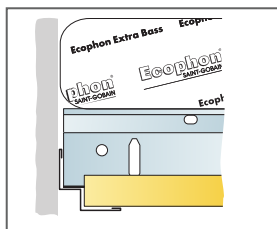

Matmenys, mm	Maks. Naudojimo apkrova (N)	Min. Keliamoji geba (N)
600x600x15	20	160

Naudojimo apkrova/keliamoji geba

Ecophon Gedina™ A + Extra Bass

„Gedina™ A“ lubos turi atvirą konstrukciją, o kiekviena plokštė gali būti lengvai išmontuojama. „Gedina“ plokščių viršuje pritvirtintas „Extra Bass“ žemųjų dažnių slopintuvas. Kabamųjų lubų sistema specialiai sukurta patalpoms, kuriose reikia slopinti žemuosius dažnius.



MFC Ostburg, Ostburg, Olandija

SISTEMOS INFORMACIJA

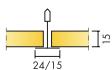

Matmenys, mm	600x600	1200x600
Extra Bass	•	•
T15	•	•
T24	•	•
Storis (THK)	15	15
Montav. brėž.	M376, M379	M376

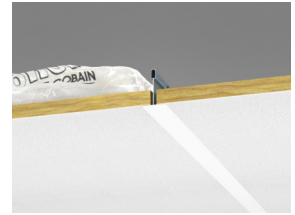
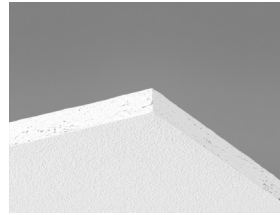
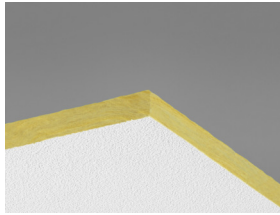

Akustika



Garso sugertis:

Bandymų rezultatai atitinka standartą EN ISO 354. Klasifikavimas pagal standartą EN ISO 11654.

α_p , Praktinis garso sugerties koeficientas

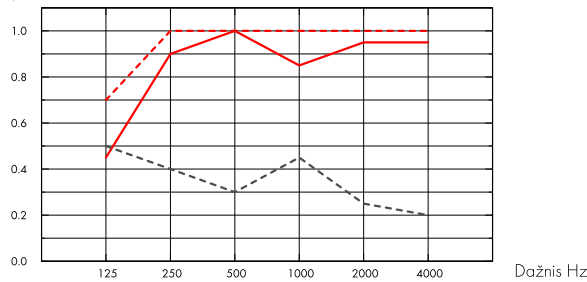

- Gedina A 15 mm, 200 mm s.k.a.
 - - - Gedina A 15 mm + Extra Bass, 200 mm s.k.a.
 - Gedina A/gamma 15 mm, 200 mm o.d.s.
- o.d.s = konstrukcijos pakabinimo gylis

	THK mm	o.d.s. mm	α_p , Praktinis garso sugerties koeficientas						α_w	Garso sugerties klasė
			125 Hz	250 Hz	500 Hz	1000 Hz	2000 Hz	4000 Hz		
-	15	200	0.45	0.90	1.00	0.85	0.95	0.95	0.95	A
+ Extra Bass	65	200	0.70	1.00	1.00	1.00	1.00	1.00	1.00	A
gamma	15	200	0.50	0.40	0.30	0.45	0.25	0.20	0.30	D

Patalpų oro kokybė



Sertifikatai / Ženklinimas	600x600, 1200x600 (NE)	Other formats
Eurofins Indoor Air Comfort®	IAC Gold	IAC
French VOC	A+	A
Finnish M1		•



Poveikis aplinkai



	kg CO ₂ equiv/m ²
Gedina A	2,06 (Gedina produktų grupės EPD pagal ISO 14025 / EN 15804)
Extra Bass	1,62 (Gedina produktų grupės EPD pagal ISO 14025 / EN 15804)

Gyvavimo ciklo etapai nuo A1 iki C4 iš EPD, pagal ISO 14025 / EN 15804



Perdirbimas

Minimum post-consumer recycled content - Gedina A	46%
Minimum post-consumer recycled content - Extra Bass	66%
Recyclability	Fully recyclable



Priešgaisrinė sauga

Šalis	Fire standard	Klasė
Europe	EN 13501-1	A2-s1,d0

Plokščių vidus iš stiklo vatos buvo ištestuotas ir klasifikuojamas kaip nedegus pagal EN ISO 1182.



Atsparumas drėgmei

C klasė, santykinė drėgmė iki 95% 30°C temperatūroje, pagal EN 13964:2014 standartą



Šviesos atspindėjimas

White 500, artimiausia NCS spalva S 0500-N, šviesos atspindėjimas 84% (iš jų daugiau kaip 99% sklaidusis atspindys).



Valymas

Sausas valymas ir siurbimas kasdien. Drėgnas valymas kartą per savaitę.



Išmontavimo galimybės

Plokštės lengvai išmontuojamos. Minimalus išmontavimo aukštis nurodytas montavimo brėžiniuose.



Montavimas

Montuojama laikantis nurodymų montavimo brėžiniuose, instrukcijose ir pateiktuose pavyzdžiuose. Informacija apie minimalų sistemos kabinimo aukštį pateikta prie Medžiagų išieigos.



Sistemos svoris

Sistemos svoris (įskaitant kabinimo sistemą ir Extra Bass) apie 3 kg/m².



Mechaninės savybės

Žr. lentelę apie maksimalią apkrovą ir minimalią apkrovą bei funkcinius reikalavimus, mechanines savybes puslapyje www.ecophon.com/lt.



CE

Visi Ecophon akustinių kabamųjų lubų gaminiai turi CE ženklą, atitinkantį Europos standartą EN13964:2014. Konkretaus gaminio savybės nurodytos Eksploatacinių savybių deklaracijoje.

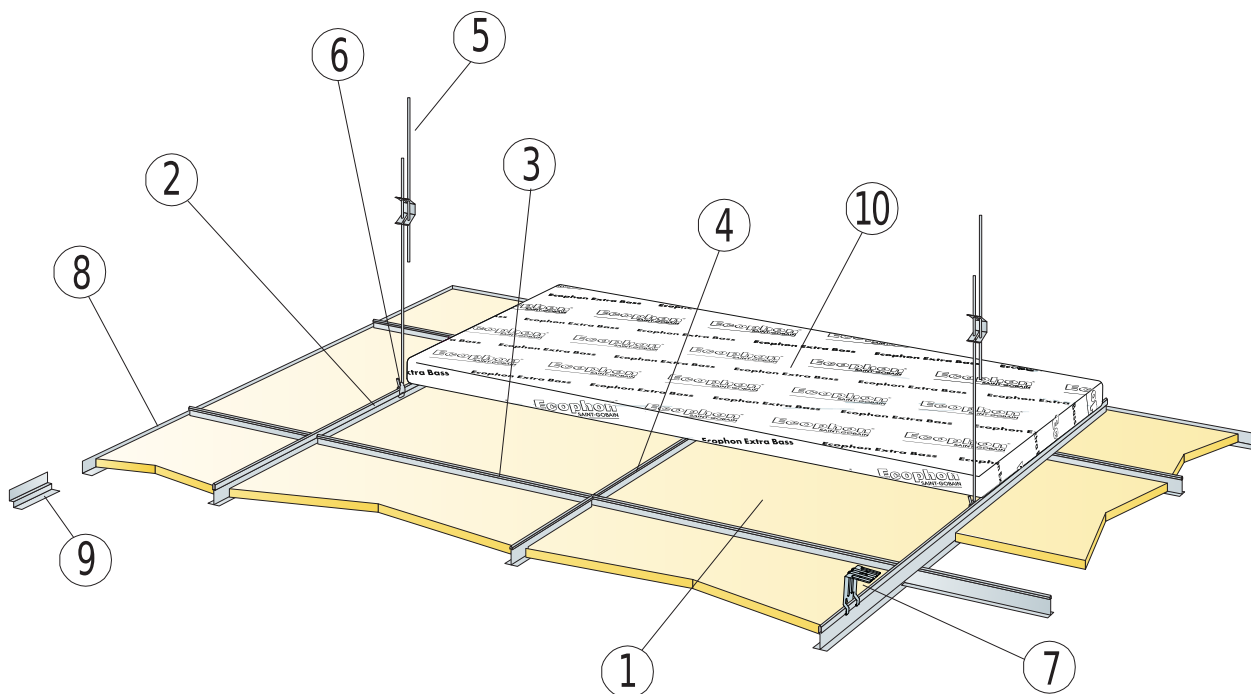

IŠEIGA (NEJŠK. ATLIEKŲ)

	Matmenys, mm	
	600x600	1200x600
1 Gedina A	2,8/m ²	1,4/m ²
2 Connect T24 arba T15 pagrindinis profilis, montuojamas kas 1200 mm (maks. atstumas nuo sienos 600 mm, gali būti prailgintas iki 1200 mm jei tarp profilio ir sienos nėra apkrovos).	0,9m/m ²	0,9m/m ²
3 Connect T24 arba T15 skersinis profilis, L=1200 mm, montuojamas kas 600 mm	1,7m/m ²	1,7m/m ²
4 Connect T24 arba T15 skersinis profilis, L=600 mm	0,9m/m ²	-
5 Connect reguliuojamas tvirtinimo kablys, montuojamas kas 1200 mm (maks. atstumas nuo sienos 600 mm)	0,7/m ²	0,7/m ²
6 Connect kablo fiksatorius (nerekomenduojama naudoti baseinuose)	0,7/m ²	0,7/m ²
7 Montuojant tiesiogiai: Connect tvirtinimo kampas, montuojamas kas 1200 mm	0,7/m ²	0,7/m ²
8 Connect perimetrisinis profilis, tvirtinamas kas 300 mm	pagal poreikius	
9 Connect dīgubas perimetrisinis profilis, tvirtinamas kas 300 mm	pagal poreikius	
10 Extra Bass (1200x600x50 mm)	0,7/m ²	0,7/m ²
11	-	-
Δ Min. sistemos kabinimo aukštis: 100 mm	-	-
δ Min. išmontavimo aukštis: 120 mm (virš lubų nėra Extra Bass plokščių)	-	-

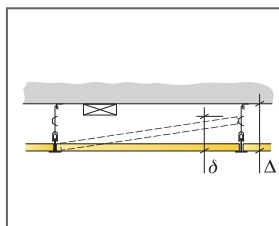

Žr. Medžiagų išeięą

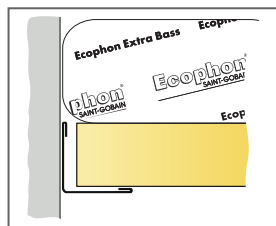
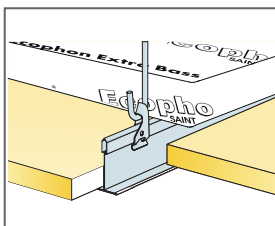

Matmenys, mm	Maks. Naudojimo apkrova (N)	Min. Keliamoji geba (N)
600x600x15	30	160
1200x600x15	30	160

Naudojimo apkrova/keliamoji geba

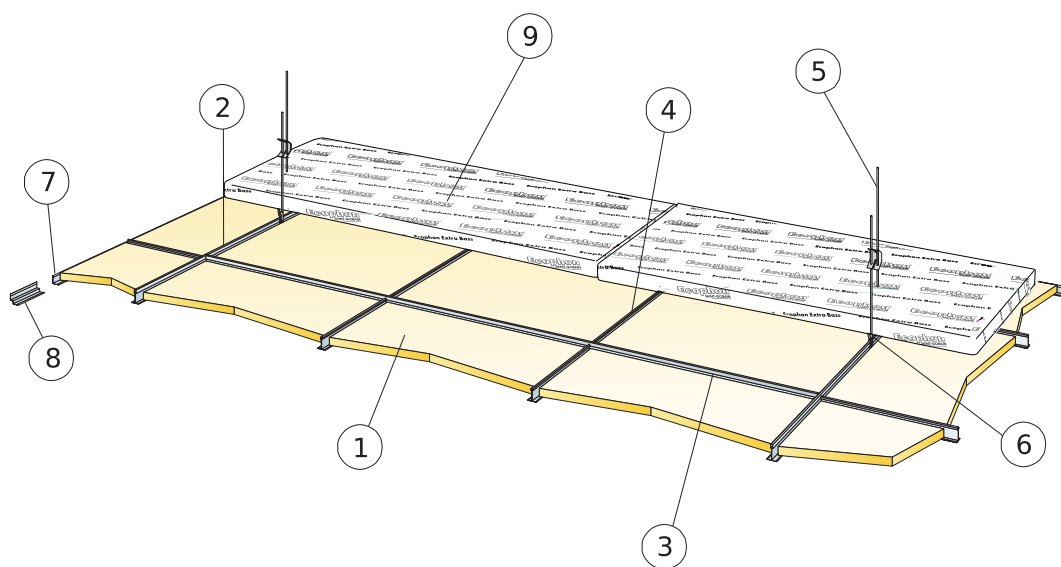

IŠEIGA (NEJŠK. ATLIEKŲ)

	Matmenys, mm
	600x600
1 Gedina A	2,8/m ²
2 Connect T24 pagrindinis profilis, montuojamas kas 1800 mm (maks. atstumas nuo sienos 600 mm, gali būti prailgintas iki 1200 mm, jei tarp pagrindinio profilio ir sienos nėra apkrovos).	0,56m/m ²
3 Connect T24 skersinis profilis, L=1800 mm	1,7m/m ²
4 Connect T24 skersinis profilis, L=600 mm	1,1 m/m ²
5 Connect reguliuojamas tvirtinimo kablys, montuojamas kas 1200 mm (maks. atstumas nuo sienos 600 mm)	0,46/m ²
6 Connect kablo fiksatorius	0,46/m ²
7 Connect perimetinis profilis, tvirtinamas kas 300 mm	pagal poreikius
8 Alt. Connect dvigubas perimetinis profilis, tvirtinamas kas 300 mm	pagal poreikius
9 Extra Bass (1200x600x50 mm)	0,7/m ²
10	-
Δ Min. sistemos kabinimo aukštis: 100 mm	-
δ Min. išmontavimo aukštis: 120 mm (virš lubų nėra Extra Bass plokščių)	-

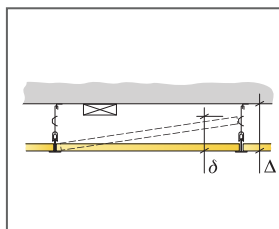

Žr. Medžiagų išeiigą

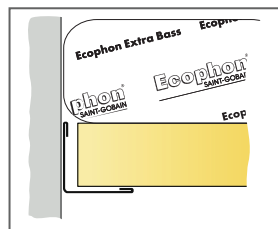
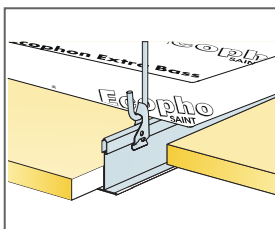

Matmenys, mm	Maks. Naudojimo apkrova (N)	Min. Keliamoji geba (N)
600x600x15	20	160

Naudojimo apkrova/keliamoji geba



Ecophon Gedina™ E + Extra Bass

„Gedina™ E“ lubos turi įleidžiamą matomą konstrukciją ir „tegular“ tipo briaunas. „Gedina E“ plokščių viršuje pritvirtintas „Extra Bass“ žemųjų dažnių slopintuvas. Ši kabamųjų lubų sistema ypač tinka patalpoms, kuriose reikia slopinti žemuosius dažnius.



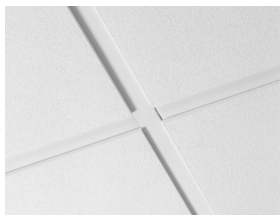

Akustika



Garso sugertis:

Bandymų rezultatai atitinka standartą EN ISO 354. Klasifikavimas pagal standartą EN ISO 11654.

α_p , Praktinis garso sugerties koeficientas

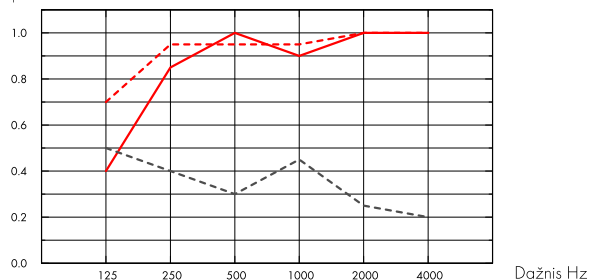

- Gedina E 15 mm, 200 mm s.k.a.
 - - - Gedina E 15 mm + Extra Bass, 200 mm s.k.a.
 - Gedina E/gamma 15 mm, 200 mm o.d.s.
- o.d.s = konstrukcijos pakabinimo gylis

	THK mm	o.d.s. mm	α_p , Praktinis garso sugerties koeficientas						α_w	Garso sugerties klasė
			125 Hz	250 Hz	500 Hz	1000 Hz	2000 Hz	4000 Hz		
-	15	200	0.40	0.85	1.00	0.90	1.00	1.00	1.00	A
+ Extra Bass	65	200	0.70	0.95	0.95	0.95	1.00	1.00	1.00	A
gamma	15	200	0.50	0.40	0.30	0.45	0.25	0.20	0.30	D

Patalpų oro kokybė



Sertifikatai / Ženklinimas	600x600, 1200x600 (NE)	Other formats
Eurofins Indoor Air Comfort®	IAC Gold	IAC
French VOC	A+	A
Finnish M1		•



Poveikis aplinkai



	kg CO ₂ equiv/m ²
Gedina E	2,62 (Gedina produktų grupės EPD pagal ISO 14025 / EN 15804)
Extra Bass	1,62 (Gedina produktų grupės EPD pagal ISO 14025 / EN 15804)

Gyvavimo ciklo etapai nuo A1 iki C4 iš EPD, pagal ISO 14025 / EN 15804



Perdirbimas

Minimalus perdirbtų žaliavų kiekis - Gedina A	44%
Minimalus perdirbtų žaliavų kiekis - Extra Bass	66%
Perdirbimas	Visiškai perdirbama



Priešgaisrinė sauga

Šalis	Fire standard	Klasė
Europe	EN 13501-1	A2-s1,d0

Plokščių vidus iš stiklo vatos buvo ištestuotas ir klasifikuojamas kaip nedegus pagal EN ISO 1182.



Atsparumas drėgmei

C klasė, santykinė drėgmė iki 95% 30°C temperatūroje, pagal EN 13964:2014 standartą



Šviesos atspindėjimas

White 500, artimiausia NCS spalva S 0500-N, šviesos atspindėjimas 84% (iš jų daugiau kaip 99% sklaidusis atspindys).



Valymas

Sausas valymas ir siurbimas kasdien. Drėgnas valymas kartą per savaitę.



Išmontavimo galimybės

Plokštės lengvai išmontuojamos. Minimalus išmontavimo aukštis nurodytas montavimo brėžiniuose.



Montavimas

Montuojama laikantis nurodymų montavimo brėžiniuose, instrukcijose ir pateiktuose pavyzdžiuose. Informacija apie minimalų sistemos kabinimo aukštį pateikta prie Medžiagų išieigos.



Sistemos svoris

Sistemos svoris (įskaitant kabinimo sistemą ir Extra Bass) apie 3 kg/m².



Mechaninės savybės

Žr. lentelę apie maksimalią apkrovą ir minimalią apkrovą bei funkcinius reikalavimus, mechanines savybes puslapyje www.ecophon.com/lt.



CE

Visi Ecophon akustinių kabamųjų lubų gaminiai turi CE ženklą, atitinkantį Europos standartą EN13964:2014. Konkretaus gaminio savybės nurodytos Eksploatacinių savybių deklaracijoje.

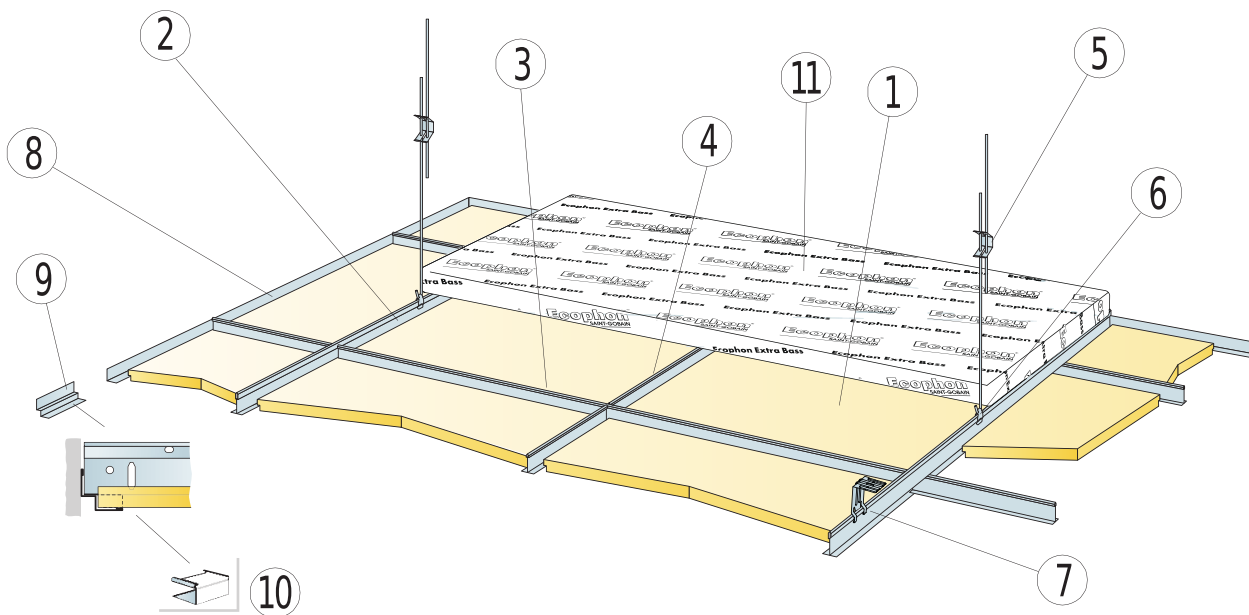

IŠEIGA (NEĮSK. ATLIEKŲ)

	Matmenys, mm	
	600x600	1200x600
1 Gedina E + Extra Bass	2,8/m ²	1,4/m ²
2 Connect T24 arba T15 pagrindinis profilis, montuojamas kas 1200 mm (maks. atstumas nuo sienos 600 mm, gali būti prailgintas iki 1200 mm jei tarp profilio ir sienos nėra apkrovos).	0,9/m ²	0,9/m ²
3 Connect T24 arba T15 skersinis profilis, L=1200 mm, montuojamas kas 600 mm	1,7/m ²	1,7/m ²
4 Connect T24 arba T15 skersinis profilis, L=600 mm	0,9/m ²	-
5 Connect reguliuojamas tvirtinimo kablys, montuojamas kas 1200 mm (maks. atstumas nuo sienos 600 mm)	0,7/m ²	0,7/m ²
6 Connect kablio fiksuotojas (nerekomenduojama naudoti baseinuose)	0,7/m ²	0,7/m ²
7 Montuojant tiesiogiai: Connect tvirtinimo kampas, montuojamas kas 1200 mm	0,7/m ²	0,7/m ²
8 Connect perimetrisinis profilis, tvirtinamas kas 300 mm	pagal poreikius	
9 Connect dvigubas perimetrisinis profilis, tvirtinamas kas 300 mm	pagal poreikius	
10 Connect E-plug detalė (montuojama su Connect dvigubu perimetritiniu profiliu)	pagal poreikius	
11 Extra Bass (1200x600x50 mm)	0,7/m ²	0,7/m ²
12	-	-
Δ Min. sistemos kabinimo aukštis: 110 mm	-	-
δ Min. minimalus išmontavimo aukštis T15: 110 mm, T24: 90 mm [be Extra Bass plokščių virš lubų]	-	-

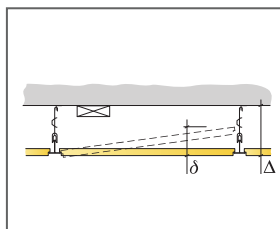

Žr. Medžiagų išeiqq

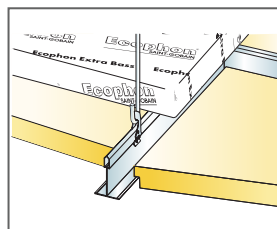
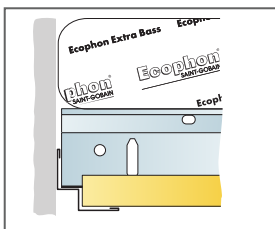

Matmenys, mm	Maks. Naudojimo apkrova (N)	Min. Keliamoji geba (N)
600x600x15	50	160
1200x600x15	50	160

Naudojimo apkrova/keliamoji geba

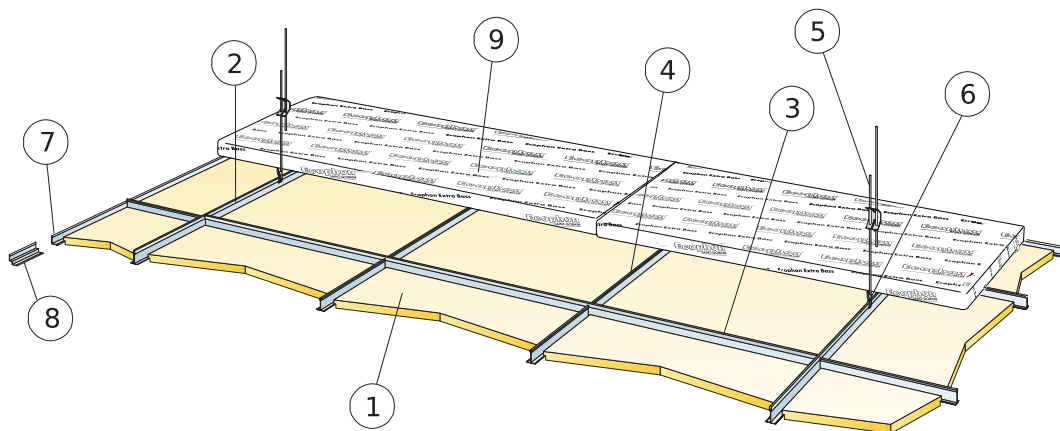

IŠEIGA (NEJŠK. ATLIEKŲ)

	Matmenys, mm
	600x600
1 Gedina E	2,8/m ²
2 Connect T24 pagrindinis profilis, montuojamas kas 1800 mm (maks. atstumas nuo sienos 600 mm, gali būti prailgintas iki 1200 mm, jei tarp pagrindinio profilio ir sienos nėra apkrovos).	0,56m/m ²
3 Connect T24 skersinis profilis, L=1800 mm	1,7m/m ²
4 Connect T24 skersinis profilis, L=600 mm	1,1m/m ²
5 Connect reguliuojamas tvirtinimo kablys, montuojamas kas 1200 mm (maks. atstumas nuo sienos 600 mm)	0,46/m ²
6 Connect kablio fiksatorius	0,46/m ²
7 Connect perimetrisinis profilis, tvirtinamas kas 300 mm	pagal poreikius
8 Alt. Connect dvigubas perimetrisinis profilis, tvirtinamas kas 300 mm	pagal poreikius
9 Extra Bass (1200x600x50 mm)	0,7/m ²
10	-
Δ Min. sistemos kabinimo aukštis: 110 mm	-
δ Min. išmontavimo aukštis: 120 mm (virš lubų nėra Extra Bass plokščių)	-

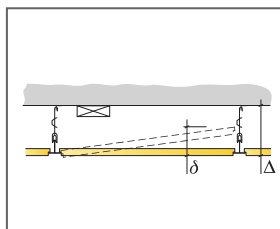

Žr. Medžiagų išeiigą

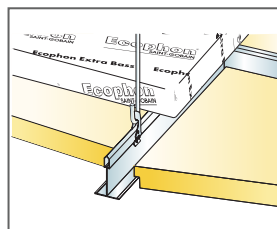
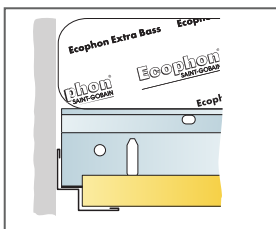

Matmenys, mm	Maks. Naudojimo apkrova (N)	Min. Keliamoji geba (N)
600x600x15	20	160

Naudojimo apkrova/keliamoji geba