

Ecophon Super G™ A

Ecophon Super G™ A benytter et synligt skinneresystem med sikringsprofiler eller klips til at fastholde pladerne. Til anvendelse på gange i skoler og andre miljøer med risiko for mekanisk påvirkning. Den samlede vægt for plade og system er ca. 4 kg/m²



Cardea, Leerdorp, Netherlands

FORMATER

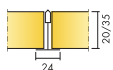

Størrelse, mm	600x600	600x600	1200x600	1200x600
T24	•	•	•	•
Tykkelse (Tk.)	20	35	20	35
Montageanvisning	M199	M55	M199	M55

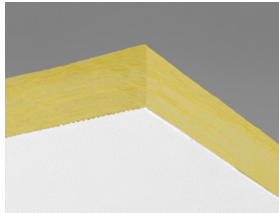

Super G A plade

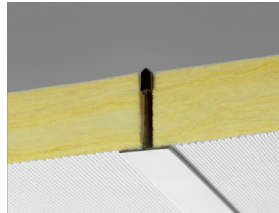

Udsnit af Super G A system med Connect T24



Super G A system

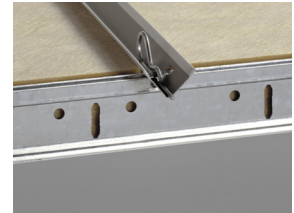

Super G A med Connect sikringsbeslag

Akustik



Lydabsorption:

Testresultat i henhold til EN ISO 354.

Klassificering i henhold til EN ISO 11654, og værdierne for Noise Reduction Coefficient, NRC og Sound Absorption Average, SAA i henhold til ASTM C 423.

α_p , Praktisk absorptionsfaktor

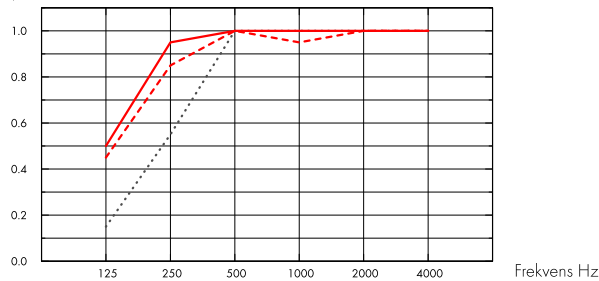

--- Super G A 20 mm, 200 mm o.d.s.
 Super G A 35 mm, 50 mm o.d.s.
 - Super G A 35 mm, 200 mm o.d.s.
 o.d.s = tkh = total konstruktionshøjde

Tk. mm	tkh mm	α_p , Praktisk absorptionsfaktor						α_w	lydabsorptionsklasse
		125 Hz	250 Hz	500 Hz	1000 Hz	2000 Hz	4000 Hz		
20	200	0.45	0.85	1.00	0.95	1.00	1.00	1.00	A
35	50	0.15	0.55	1.00	1.00	1.00	1.00	0.85	B
35	200	0.50	0.95	1.00	1.00	1.00	1.00	1.00	A

Tk. mm	tkh mm	NRC	SAA
35	50	0.90	0.92
35	200	1.00	0.97
35	400	0.90	0.92

Indeklima



Certifikat / Label	
Eurofins Indoor Air Comfort®	IAC
Fransk VOC	A
Finsk M1	•



Miljøpåvirkning



	kg CO ₂ equiv/m ²	livscyklusstadier A1 til C4 fra EPD, i overensstemmelse med ISO 14025 / EN 15804
Super G A 20mm	3,28	
Super G A 35mm	4,90	



Circularity

Mindste indhold af genbrugsmateriale (35 mm Super GA)	51%
Mindste indhold af genbrugsmateriale (20 mm Super GA)	42%
Genanvendelighed	Fuldt genanvendeligt



Brandsikkerhed

Land	Klasse
Europa	EN 13501-1 A2-s1,d0

Kernen af glasuld er testet og klassificeret som ikke brandbar i henhold til EN ISO 1182.



Fugtbestandighed

Klasse C, relativ fugtighed 95% og 30° C, i henhold til EN 13964: 2014



Visuelt udseende

White 085. Nærmeste NCS-farveprøve: S 1002-Y. Lysreflektion: 78%.



Rengøring

Tåler daglig støvsugning og aftørring, samt ugentlig vådaftørring med klud.



Tilgængelighed

Pladerne er ikke demonterbare.



Montage

Monteres i henhold til montageanvisning, installationsguide og CAD tegninger. (Pladerne skal monteres i henhold til pileretningen på bagsiden af pladen.)



System vægt

Vægten på systemet (inklusiv nedhængt skinnesystem) er ca. 3-4 kg./m².



Mekaniske egenskaber

Se også tabel vedr. min. og max. nyttelast /belastningskapacitet, samt Funktionskrav.



Slagfæsthed

Thickness	M-sketch	Klasse
20	M199	3A
35	M55	2A

Testet og klassificeret i henhold til EN 13964 annex D



CE

Ecophon lofts-systemer er CE-mærket i henhold til den europæiske harmoniserede standard EN13964: 2014. CE-mærkede byggevarer er omfattet af en DOP (Declaration of Performance), som gør det muligt for kunder og brugere at sammenligne de tilgængelige produkter på det europæiske marked.

MONTAGEANVISNING (M199) FOR ECOPHON SUPER G A (20 MM)

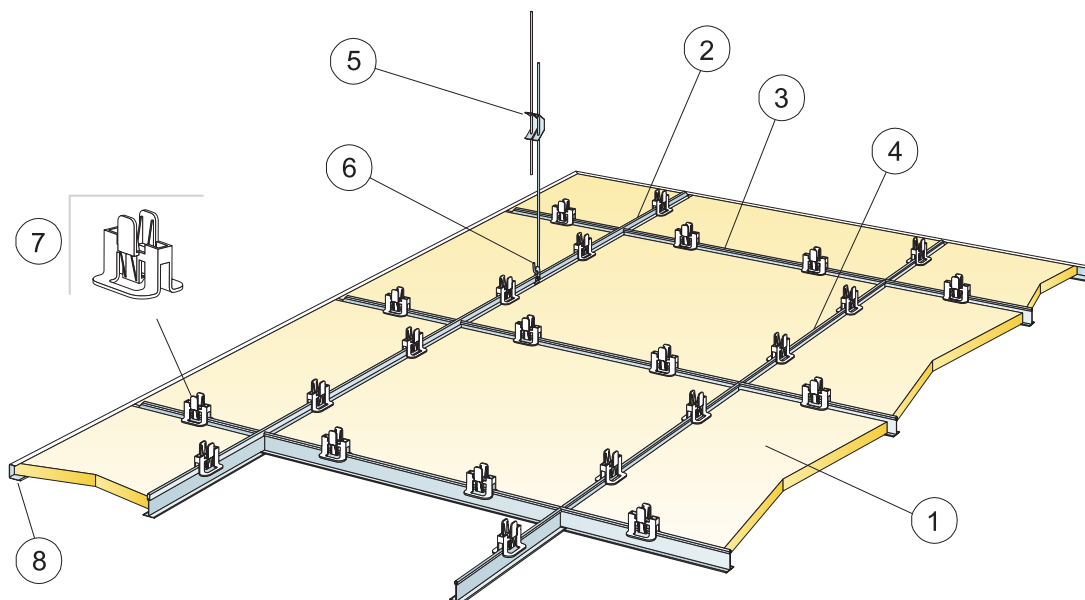

© Ecophon Group

MÆNGDESPECIFIKATION (EKSKLUSIV SPILD)

	Størrelse, mm	
	600x600	1200x600
1 Super G A	2,8/m ²	1,4/m ²
2 Connect T24 hovedprofil, monteres c 1200 mm (max afstand fra væg 300 mm)	0,9m/m ²	0,9m/m ²
3 Connect T24 tværprofil, L=1200 mm, monteres c 600 mm	1,7m/m ²	1,7m/m ²
4 Connect T24 tværprofil L=600 mm	0,9m/m ²	-
5 Connect justerbar strop, monteres c 1200 mm (max. afstand fra væg 600 mm)	0,7/m ²	0,7/m ²
6 Connect stropfæste (fastgjort med en skrue)	0,7/m ²	0,7/m ²
7 Connect Hygiene Clips 20	11/m ²	7/m ²
8 Connect U-profil	efter opmåling	
Δ Min. total konstruktionshøjde: 150 mm	-	-
δ Min. højde for demonterbarhed: 150 mm (ikke fastgjorte plader)	-	-

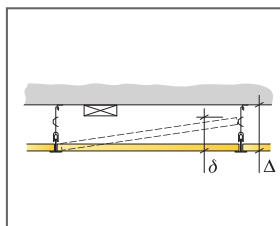

Se mængdespecifikation

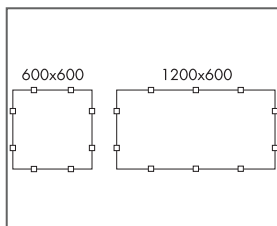

Placering af clips

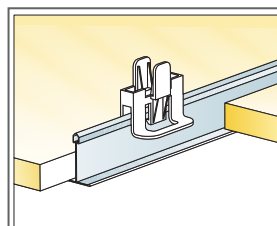

Clips for fastholdelse af plader

Størrelse, mm	Nyttelast (N)	Belastningskapacitet (N)
600x600x20	50	160
1200x600x20	50	160

Nyttelast/Belastningskapacitet

MONTAGEANVISNING (M55) FOR SUPER G A OG SUPER G A XL, NEDHÆNGT MONTAGE (35MM)

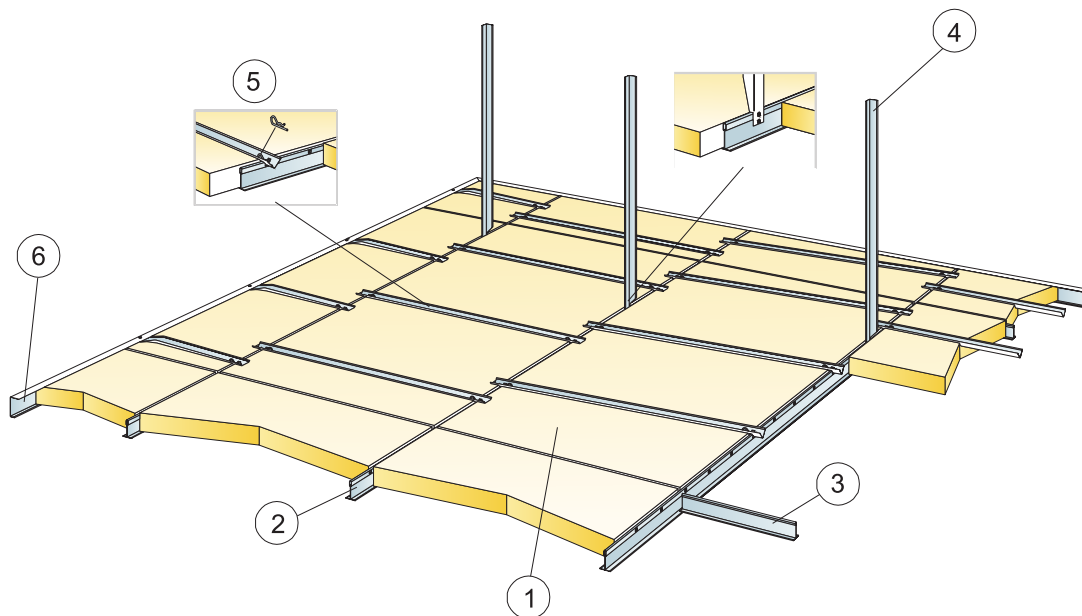

© Ecophon Group

MÆNGDESPECIFIKATION (EKSKLUSIV SPILD)

	Størrelse, mm	
	600x600	1200x600
1 Ecophon Super G A og Super G A XL	2,8/m ²	1,4/m ²
2 Connect T24 hovedprofil, monteres c 600 mm	1,7m/m ²	1,7m/m ²
3 Connect T24 tværprofil L=600 mm	1,7m/m ²	0,9m/m ²
4 Ophæng udløst af Connect vinkelkant, max L=1200, c 1200	1,4/m ²	1,4/m ²
5 Connect sikringsprofil	5,6/m ²	4,2/m ²
6 Connect U-profil, skrues c 300 mm (H=44 mm)	efter opmåling	
Δ Min. total konstruktionshøjde: 200 mm	-	-
δ Min. højde for demonterbarhed: 200 mm (for plader uden sikringsprofil)	-	-

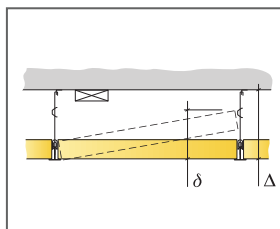

Se mængdespecifikation

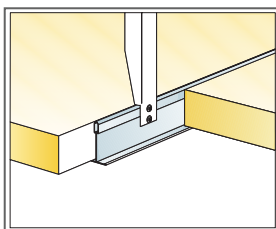

Udsnit af nedhængning

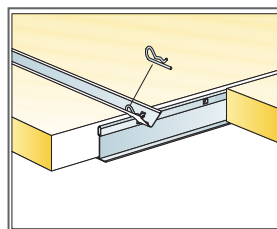

Møde mellem profil og split

Størrelse, mm	Nyttelast (N)	Belastningskapacitet (N)
600x600x35	40	160
1200x600x35	40	160

Nyttelast/Belastningskapacitet

Ecophon Super G™ B

Ecophon Super G™ B består af plader, der fastgøres kant mod kant direkte på loftskonstruktionens overflade. Den affasede kant skaber en smal rille mellem de enkelte plader og giver et ensartet udseende. Til områder hvor det er påkrævet, at konstruktionshøjden er så lille som muligt og hvor der er risiko for mekanisk påvirkning.



FORMATER

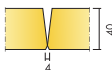

Størrelse, mm	600x600
Direkte monteret	•
Tykkelse (Tk.)	40
Montageanvisning	M298, M487

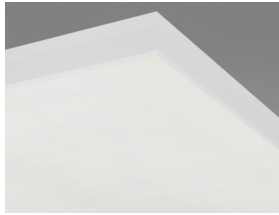

Super G B plade

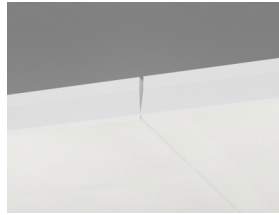

Udsnit af Super G B system



Super G B system

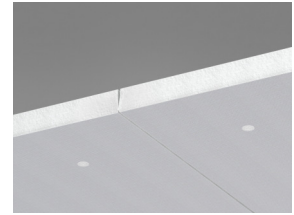

Udsnit af Super G B med skruer.

Akustik



Lydabsorption:

Testresultat i henhold til EN ISO 354.

Klassificering i henhold til EN ISO 11654, og værdierne for Noise Reduction Coefficient, NRC og Sound Absorption Average, SAA i henhold til ASTM C 423.

α_p , Praktisk absorptionsfaktor

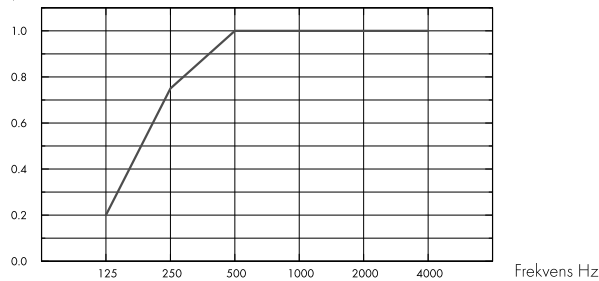

– Super G B 40 mm, 43 mm o.d.s.
o.d.s = t_{kh} = total konstruktionshøjde

Tk. mm	t _{kh} mm	α_p , Praktisk absorptionsfaktor						α_w	lydabsorptionsklasse
		125 Hz	250 Hz	500 Hz	1000 Hz	2000 Hz	4000 Hz		
40	43	0.20	0.75	1.00	1.00	1.00	1.00	1.00	A

Tk. mm	t _{kh} mm	NRC	SAA
40	43	0.95	0.95

Indeklima



Certifikat / Label	
Eurofins Indoor Air Comfort®	IAC
Fransk VOC	A
Finsk M1	•



Miljøpåvirkning



	kg CO ₂ equiv/m ²
Super G B	8,40

livscyklusstadier A1 til C4 fra EPD, i overensstemmelse med ISO 14025 / EN 15804

Circularity



Mindste indhold af genbrugsmateriale	58%
Genanvendelighed	Fuldt genanvendeligt





Brandsikkerhed

Land	Klasse	
Europa	EN 13501-1	A2-s1,d0

Kernen af glasuld er testet og klassificeret som ikke brandbar i henhold til EN ISO 1182.



Fugtbestandighed

Klasse C, relativ fugtighed 95% og 30° C, i henhold til EN 13964: 2014



Visuelt udseende

White 085. Nærmeste NCS-farveprøve: S 1002-Y. Lysreflektion: 78%.



Rengøring

Tåler daglig støvsugning og aftørring, samt ugentlig våd aftørring med klud.



Tilgængelighed

Pladerne er ikke demonterbare.



Montage

Monteres i henhold til montageanvisning, installationsguide og CAD-tegninger. Information vedrørende min. total konstruktionshøjde, se Mængdespecifikation. Den aktuelle overflade skal have tilstrækkelig styrke til at kunne bære den belastning som påføres af pladerne. Ved tvivl bør prøvelimning udføres. Overfladen skal altid være ren og tør. Det bedste resultat opnås med en plan overflade. Monter pladerne ifølge pileretningen.



System vægt

Vægten på systemet er ca. 5 kg./m².



Mekaniske egenskaber

Se også tabel vedr. min. og max. nyttelast /belastningskapacitet, samt Funktionskrav. Event. nyttelast skal fastgøres til etageadskillelsen.



Slagfasthed

M-sketch	Klasse
M298	1A
M487	1A

Testet og klassificeret i henhold til EN 13964 annex D og opfylder kravene svarende til DIN 18032 del 3. Installationer i systemet kan påvirke systemets slagfasthed.



CE

Ecophon loftsytstemer er CE-mærket i henhold til den europæiske harmoniserede standard EN13964: 2014. CE-mærkede byggevarer er omfattet af en DOP (Declaration of Performance), som gør det muligt for kunder og brugere at sammenligne de tilgængelige produkter på det europæiske marked.

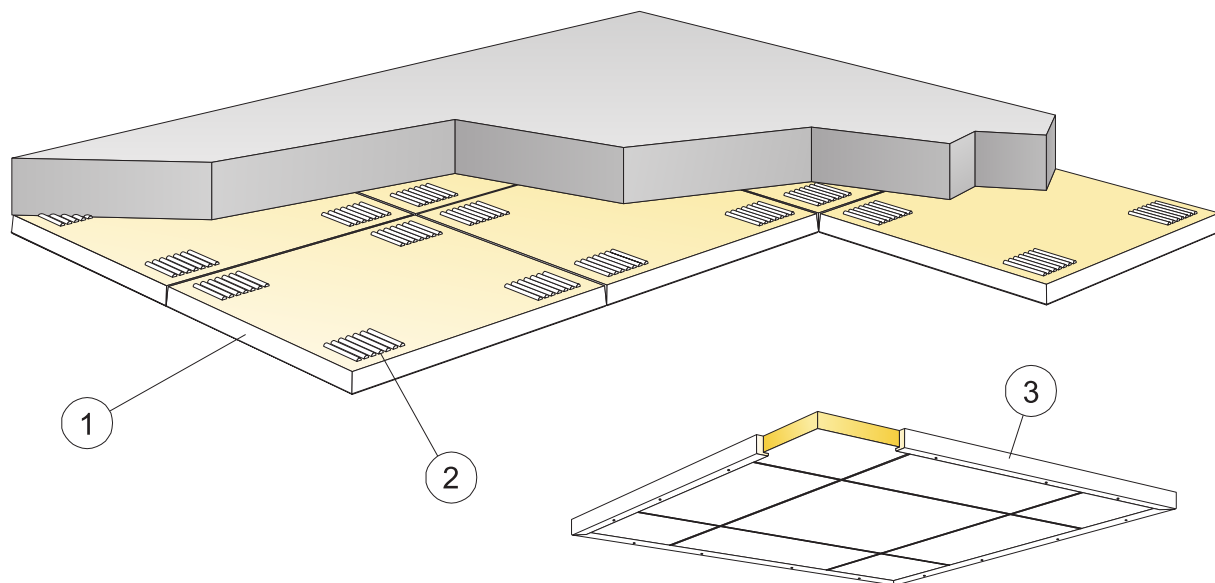

© Ecophon Group

MÆNGDESPECIFIKATION (EKSKLUSIV SPILD)

	Størrelse, mm
	600x600
1 Super G B	2,8/m ²
2 Connect absorbentlim (0,25 l/m ² - 0,4 l/m ² afhængig af montageforhold)	efter opmåling
3 Ved flåder: Connect træafslutningsliste, L=3000 (skrues c.500 mm)	efter opmåling
Anvend Connect tandspartel ved påføring af lim.	-
Δ Min. total konstruktionshøjde: 43 mm	-
δ Systemet er ikke demonterbart	-
Synlige skårne kanter skal males	-

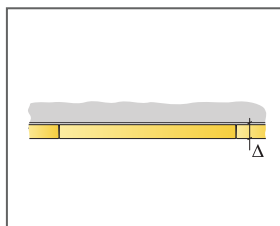

Se mængdespecifikation

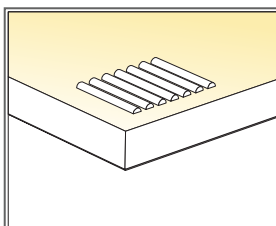

Påføring af lim

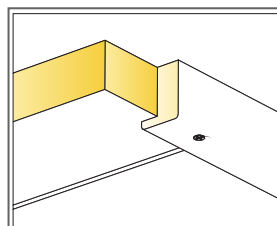

Træliste til flådemontering

Størrelse, mm	Nyttelast (N)	Belastningskapacitet (N)
600x600x40	-	-

Nyttelast/Belastningskapacitet

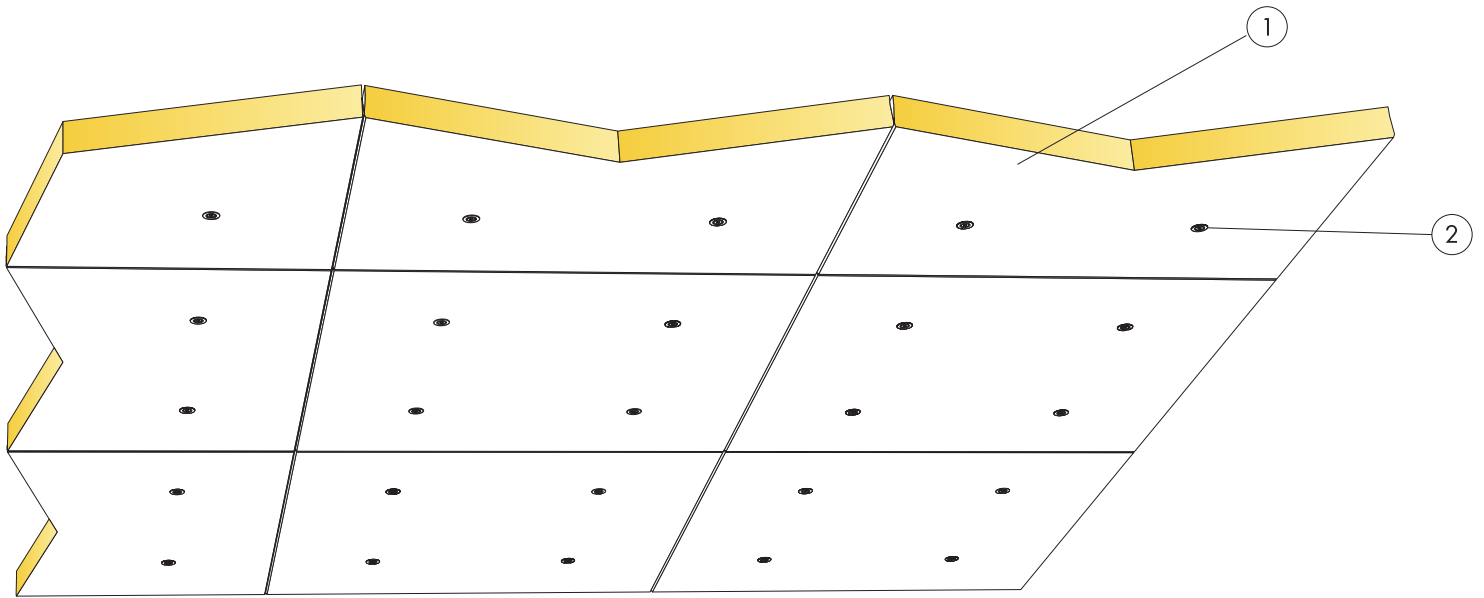

© Ecophon Group

MÆNGDESPECIFIKATION (EKSKLUSIV SPILD)

		Størrelse, mm
		600x600
1	Super G B	2,8/m ²
2	Connect absorbentskrue Super G B	11,1/m ²
	Δ Min. total konstruktionshøjde: 43 mm	-
	δ Systemet er ikke demonterbart	-
	Synlige skårne kanter skal males	-

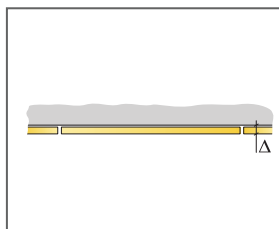

Se mængdespecifikation

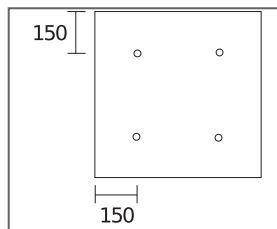

Placering af skruer, størrelse 600x600

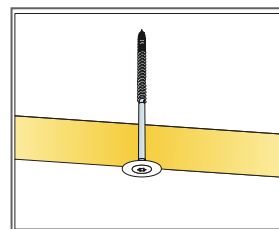

Panel med Connect absorbentskrue Super G B

Størrelse, mm	Nyttelast (N)	Belastningskapacitet (N)
600x600x40	-	-

Nyttelast/Belastningskapacitet

Ecophon Super G™ Plus A

Ecophon Super G™ Plus A har et robust skinneresystem bestående af hatprofiler monteret direkte på etagedækket eller et nedhængt skinneresystem. Til lofter i sportshaller eller lignende miljøer med risiko for høj mekanisk påvirkning.



FORMATER

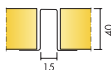

Størrelse, mm	1200x600
Speciel montage	•
Tykkelse (Tk.)	40
Montageanvisning	M115, M527

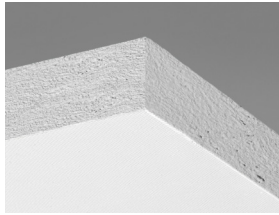

Super G Plus plade

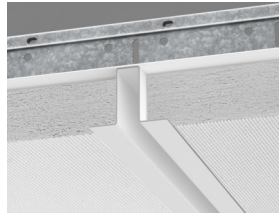

Super G Plus plade

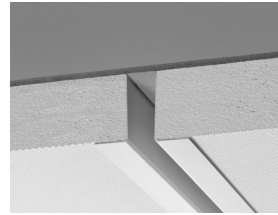

Udsnit af Super G Plus system, direkte montage



Udsnit af nedhængt Super G Plus montage

Akustik



Lydabsorption:

Testresultat i henhold til EN ISO 354.

Klassificering i henhold til EN ISO 11654, og værdierne for Noise Reduction Coefficient, NRC og Sound Absorption Average, SAA i henhold til ASTM C 423.

α_p , Praktisk absorptionsfaktor

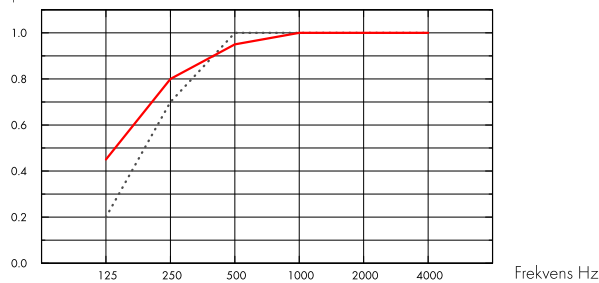

... Super G Plus A 40 mm, 40 mm o.d.s.

— Super G Plus A 40 mm, 200 mm o.d.s.

o.d.s = tkh = total konstruktionshøjde

Tk. mm	tkh mm	α_p , Praktisk absorptionsfaktor						α_w	Lydabsorptionsklasse
		125 Hz	250 Hz	500 Hz	1000 Hz	2000 Hz	4000 Hz		
40	40	0.20	0.70	1.00	1.00	1.00	1.00	1.00	A
40	200	0.45	0.80	0.95	1.00	1.00	1.00	1.00	A

Tk. mm	tkh mm	NRC	SAA
40	40	0.95	0.95
40	200	0.90	0.89
40	400	0.85	0.87

Indeklima



Certifikat / Label	
Eurofins Indoor Air Comfort®	IAC
Fransk VOC	A
Finsk M1	•



Miljøpåvirkning



	kg CO ₂ equiv/m ²
Super G Plus A	7,73

Livscyklusstadier A1 til C4 fra EPD, i overensstemmelse med ISO 14025 / EN 15804



Circularity

Mindste indhold af genbrugsmateriale	57%
Genanvendelighed	Fuldt genanvendeligt



Circularity

Mindste indhold af genbrugsmateriale	57%
Genanvendelighed	Fuldt genanvendeligt



Brandsikkerhed

Land	Klasse	
Europa	EN 13501-1	A2-s1,d0

Kernen af glasuld er testet og klassificeret som ikke brandbar i henhold til EN ISO 1182.



Fugtbestandighed

Klasse C, relativ fugtighed 95% og 30° C, i henhold til EN 13964: 2014



Visuelt udseende

White 085. Nærmeste NCS-farveprøve: S 1002-Y. Lysreflektion: 78%.



Rengøring

Tåler daglig støvsugning og aftørring, samt ugentlig våd aftørring med klud.



Tilgængelighed

Pladerne er ikke demonterbare.



Montage

Monteres i henhold til montageanvisning, installationsguide og CAD tegninger. (Pladerne skal monteres i henhold til pileretningen på bagsiden af pladen.)



System vægt

Vægten på systemet (inklusive nedhængt skinnesystem) er ca. 6 til 7,5 kg./m², afhængigt af montagemetode



Mekaniske egenskaber

Se også tabel vedr. min. og max. nyttelast /belastningskapacitet, samt Funktionskrav.



Slagfasthed

M-sketch	Klasse
M115	1A
M527	1A

Testet og klassificeret i henhold til EN 13964 annex D og opfylder kravene svarende til DIN 18032 del 3. Installationer i systemet kan påvirke systemets slagfasthed.



CE

Ecophon loftsystemer er CE-mærket i henhold til den europæiske harmoniserede standard EN 13964: 2014. CE-mærkede byggevarer er omfattet af en DOP (Declaration of Performance), som gør det muligt for kunder og brugere at sammenligne de tilgængelige produkter på det europæiske marked.

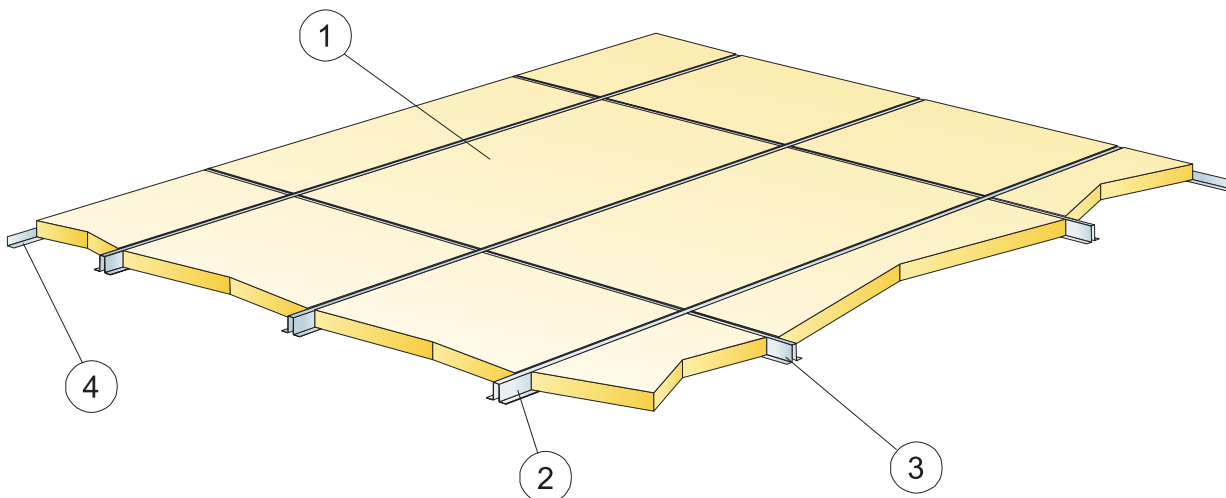

© Ecophon Group

MÆNGDESPECIFIKATION (EKSKLUSIV SPILD)

		Størrelse, mm
		1200x600
1	Super G Plus A	1,4/m ²
2	Connect Hatprofil Plus, L=3000 mm, monteres c600 mm, skrues c600 mm.	1,7m/m ²
3	Connect Hatprofil Plus, L=576 mm, monteres c1200 mm.	0,8m/m ²
4	Connect vinkelkant, skrues c 300 mm	efter opmåling
Δ Min. total konstruktionshøjde: 42 mm		-
δ Systemet er ikke demonterbart		-

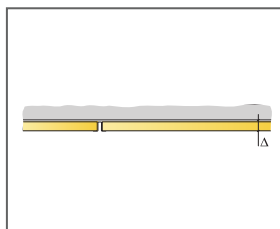

Se mængdespecifikation

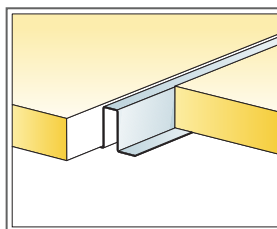

Montage med Hatprofil

Størrelse, mm	Nyttelast (N)	Belastningskapacitet (N)
1200x600x40	50	220

Nyttelast/Belastningskapacitet

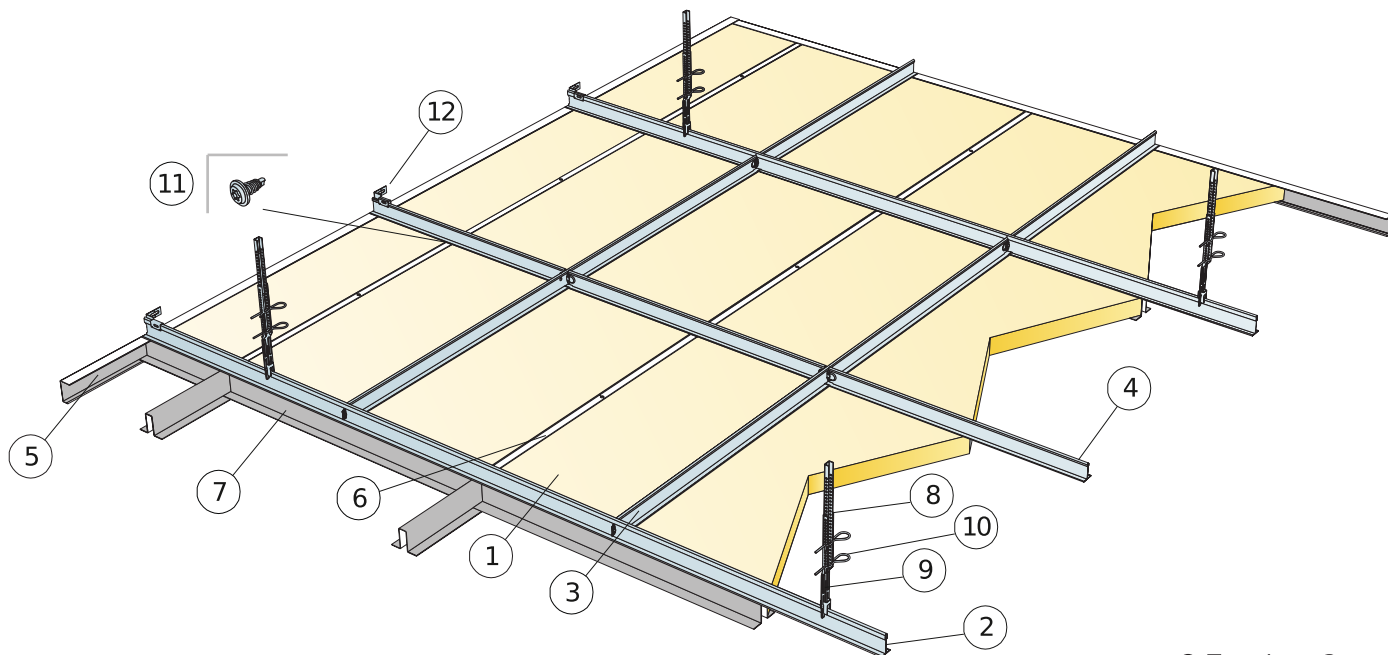

© Ecophon Group

MÆNGDESPECIFIKATION (EKSKLUSIV SPILD)

	Størrelse, mm
	1200x600
1 Super G Plus A	1,4/m ²
2 Connect T24 hovedprofil, monteres c 1200 mm	0,9m/m ²
3 Connect T24 tværprofil, L=1200 mm, monteres c 600 mm	1,7m/m ²
4 Connect T24 tværprofil, L=600 mm	0,9m/m ²
5 Connect U-profil, skrues c 300 mm (H=44 mm)	efter opmåling
6 Connect Hatprofil Plus, L=3000 mm, monteres c600 mm, skrues c600 mm.	1,7m/m ²
7 Connect Hatprofil Plus, L=576 mm, monteres c1200 mm.	0,8m/m ²
8 Connect Nonius øvre strop, monteres c1200 mm.	0,7/m ²
9 Connect Nonius nedre strop, monteres c1200 mm.	0,7/m ²
10 Connect Nonius split (2/strop)	1,4/m ²
11 Connect montageskrue P, skrues c 600 mm.	4,4/m ²
12 Connect væglæste for hovedprofil	1/second row of Main runner
Δ Min. total konstruktionshøjde: Δ 270 mm	-

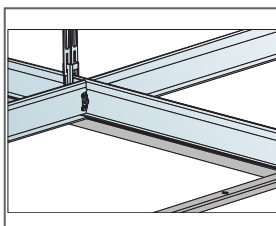
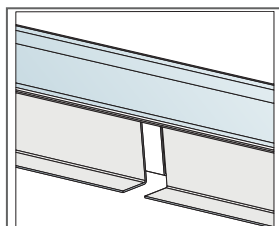

Montage med Hatprofil og C-profiler

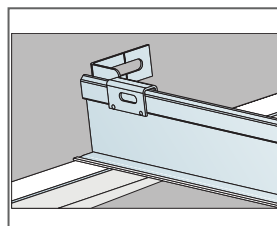

Størrelse, mm	Nyttelast (N)	Belastningskapacitet (N)
1200x600x40	20	220

Nyttelast/Belastningskapacitet